

五所川原市地域防災計画（案）  
（風水害等災害対策編）

五所川原市防災会議

# 目 次

## 第1章 総則

第1節	計画の目的	1
第2節	計画の性格	1
第3節	計画の構成	1
第4節	各機関の実施責任	2
第5節	市及び防災関係機関等の処理すべき事務又は業務の大綱	3
第6節	市の自然的・社会的条件	9
第7節	災害の記録	15
第8節	災害の想定	15

## 第2章 防災組織

第1節	五所川原市防災会議	17
第2節	五所川原市災害対策本部	18
第3節	動員計画	26

## 第3章 災害予防計画

第1節	調査研究	30
第2節	防災業務施設・設備等の整備	30
第3節	青森県防災情報ネットワーク	35
第4節	防災事業	36
第5節	自主防災組織等の確立	40
第6節	防災教育及び防災思想の普及	42
第7節	企業防災の促進	43
第8節	防災訓練	43
第9節	避難対策	45
第10節	要配慮者等安全確保対策	48
第11節	防災ボランティア活動対策	51
第12節	文教対策	51
第13節	警備対策	54
第14節	交通施設対策	54
第15節	電力・ガス・上下水道・電気通信・放送施設対策	55
第16節	水害予防対策	58
第17節	風害予防対策	61
第18節	土砂災害予防対策	62
第19節	火災予防対策	65

## 第4章 災害応急対策計画

第1節	気象予報・警報等の収集及び伝達	68
第2節	情報収集及び被害等報告	91
第3節	通信連絡	100
第4節	災害広報・情報提供	105
第5節	避難	107
第6節	消防	114

第7節	水防	1 1 5
第8節	救出	1 1 6
第9節	食料供給	1 1 8
第10節	給水	1 2 1
第11節	応急住宅供給	1 2 2
第12節	遺体の搜索、処理、埋火葬	1 2 4
第13節	障害物除去	1 2 6
第14節	被服、寝具、その他生活必需品の給(貸)与	1 2 7
第15節	医療、助産及び保健	1 2 9
第16節	被災動物対策	1 3 1
第17節	輸送対策	1 3 1
第18節	労務供給	1 3 3
第19節	防災ボランティア受入れ・支援対策	1 3 6
第20節	防疫	1 3 7
第21節	廃棄物等処理及び環境汚染防止	1 3 9
第22節	金融機関対策	1 4 1
第23節	文教対策	1 4 1
第24節	警備対策	1 4 4
第25節	交通対策	1 4 5
第26節	電力・ガス・上下水道・電気通信・放送施設対策	1 4 6
第27節	石油燃料供給対策	1 5 1
第28節	相互応援協定等に基づく広域応援	1 5 1
第29節	自衛隊災害派遣要請	1 5 2
第30節	県防災ヘリコプター運航要請	1 5 4

## 第5章 雪害対策、事故災害対策計画

第1節	雪害対策	1 5 6
第2節	海上災害対策	1 6 1
第3節	航空災害対策	1 6 9
第4節	鉄道災害対策	1 7 4
第5節	道路災害対策	1 7 7
第6節	危険物等災害対策	1 8 0
第7節	大規模な火事災害対策	1 8 8
第8節	大規模な林野火災対策	1 9 1

## 第6章 災害復旧対策計画

第1節	公共施設災害復旧	1 9 9
第2節	民生安定のための金融対策	2 0 1
第3節	被災者に対する生活保障・生活再建支援に関する計画	2 0 1

# 第1章 総 則

## 第1節 計画の目的

この計画は、災害対策基本法（昭和36年法律第223号）第42条の規定に基づき、風水害等の災害に対処するため、防災に関し必要な体制を確立するとともに、とるべき措置を定め、総合的かつ計画的な防災事務又は業務の遂行により、五所川原市の地域並びに住民の生命、身体及び財産を風水害等の災害から保護し、被害を軽減して郷土の保全と住民福祉の確保を期することを目的とする。

また、計画の実施に当たっては、災害による人的被害、経済被害を軽減し、安全・安心を確保するために、行政による公助はもとより、個々人の自覚に根ざした自助、身近な地域コミュニティ等による共助が必要であり、住民、企業、団体等の関係機関が連携を強化して、時機に応じた重点課題を設定するなどし、日常的に減災のための市民運動の展開を図るものとする。

## 第2節 計画の性格

この計画は、風水害等の災害に係る五所川原市の防災に関する基本計画であり、その性格は次のとおりである。

なお、地震・津波災害対策編は別編とする。

1. 県の地域防災計画に基づいて作成し、指定行政機関等の防災業務計画と整合性をもたせたものである。
2. 災害対策基本法及び防災関係法令に基づき、五所川原市の地域に係る防災に関する諸施策及び計画を総合的に網羅しつつ体系的に位置付けし、防災関係機関の防災責任を明確にするとともに、その相互の緊密な連絡調整を図る上での基本的な大綱を示したものであり、必要と認められる細部の事項については、五所川原市災害対策本部の各部及び各防災関係機関において定めることを予定しているものである。
3. 風水害等の災害に迅速かつ的確に対処するため、常に社会情勢の変化等を反映させる必要があることから、毎年検討を加え、必要の都度修正するものである。
4. 五所川原市及び防災関係機関は、この計画の目的を完遂するため、平素から自ら若しくは関係機関と共同して調査研究を行い、あるいは訓練の実施又はその他の方法によりこの計画の習熟に努める。

## 第3節 計画の構成

この計画の目的を達成するため、次の項目をもって構成する。

1. 防災組織（第2章）  
防災対策の実施に万全を期するため、五所川原市並びに防災関係機関の防災組織及び体制等について定めるものである。
2. 災害予防計画（第3章）  
風水害等の災害の発生を未然に防止し、又は被害の拡大を防止するため、五所川原市及び防

災関係機関等の施策、措置等について定めるものである。

### 3. 災害応急対策計画（第4章）

風水害等の災害が発生し、又は発生するおそれがある場合に、災害の発生を防御し、又は被害の拡大を防止するため、五所川原市及び防災関係機関等が実施すべき応急的措置等について定めるものである。

### 4. 雪害対策、事故災害対策計画（第5章）

雪害、事故災害に係る五所川原市及び防災関係機関等の予防対策及び応急対策について定めるものである。

### 5. 災害復旧対策計画（第6章）

被災した施設の応急復旧終了後における原形復旧に加え、再度の被害発生防止並びに民生の安定及び社会経済活動の早期の復旧・復興を図るため、五所川原市及び防災関係機関等が講じるべき措置について定めるものである。

## 第4節 各機関の実施責任

この計画において、市、県、指定地方行政機関、指定公共機関、指定地方公共機関及び公共的団体等並びに住民の果たす責任について定める。

なお、防災業務の推進に当たっては、男女双方の視点に配慮し、施策、方針・決定過程及び現場における女性の参画を拡大し、男女共同参画の視点を取り入れた防災体制の確立に努めるものとする。

#### 1. 市

市は、市の地域並びに市の住民の生命、身体及び財産を風水害等の災害から保護するため、防災の第一次的責務者として、指定地方行政機関、指定公共機関、指定地方公共機関及び他の地方公共団体等の協力を得て防災活動を実施する。

#### 2. 県

- (1) 県は、県の地域並びに県の住民の生命、身体及び財産を風水害等の災害から保護するため、災害が市町村域をこえ広域にわたるとき、災害の規模が大きく市町村で処理することが不適当と認められるとき、あるいは市町村間の連絡調整が必要なときなどに、指定地方行政機関、指定公共機関、指定地方公共機関及び他の地方公共団体等の協力を得て防災活動を実施するとともに、市町村及び指定地方公共機関の防災活動を援助し、かつ、その総合調整を行う。
- (2) 県出先機関は、市の地域並びに市の住民の生命、身体及び財産を風水害等の災害から保護するため、指定地方行政機関、指定公共機関、指定地方公共機関及び他の地方公共団体等の協力を得て防災活動を実施するとともに、市の防災活動が円滑に行われるよう助言等を行う。

#### 3. 指定地方行政機関

指定地方行政機関は、市の地域並びに市の住民の生命、身体及び財産を風水害等の災害から保護するため、指定行政機関及び他の指定地方行政機関と相互に協力して防災活動を実施するとともに、市の防災活動が円滑に行われるよう助言等を行う。

#### 4. 指定公共機関及び指定地方公共機関

指定公共機関及び指定地方公共機関は、その業務の公共性又は公益性に鑑み、自ら防災活動を実施するとともに、市の防災活動が円滑に行われるよう協力する。

5. 公共的団体等及び住民

公共的団体及び防災上重要な施設の管理者等は、平素から風水害等の災害に対する防災力向上に努め、災害時には災害応急対策活動を実施するとともに、市その他の防災関係機関の防災活動が円滑に行われるよう協力する。

また、住民は、「自らの身の安全は自らが守る」との自覚を持ち、平時より風水害等の災害に対する備えを心がけるとともに、災害時には自らの身の安全を守るよう行動しそれぞれの立場において防災に寄与するよう努める。

第5節 市及び防災関係機関等の処理すべき事務又は業務の大綱

市及び市内の公共的団体その他防災上重要な施設の管理者の処理すべき事務又は業務の大綱並びに関係する指定地方行政機関等の業務の大綱は、次のとおりとする。

機 関 名		処理すべき事務又は業務の大綱
市	市	<ol style="list-style-type: none"> <li>1. 防災会議に関すること。</li> <li>2. 防災に関する組織の整備に関すること。</li> <li>3. 防災に関する調査、研究に関すること。</li> <li>4. 防災に関する施設、設備及び資機材の整備に関すること。</li> <li>5. <u>指定避難所および指定緊急避難場所の指定に関すること。</u></li> <li>6. <u>防災に関する物資等の備蓄に関すること。</u></li> <li>7. <u>防災教育、防災思想の普及、防災訓練及び災害時のボランティア活動に関すること。</u></li> <li>8. <u>要配慮者（高齢者、障害者、乳幼児、その他の特に配慮を要する者をいう。以下同じ。）の安全確保に関すること。</u></li> <li>9. <u>避難行動要支援者に係る名簿の作成等避難支援に関すること。</u></li> <li>10. <u>災害に関する予報・警報等情報の収集・伝達及び被害状況の調査、報告に関すること。</u></li> <li>11. <u>水防活動、消防活動に関すること。</u></li> <li>12. <u>災害に関する広報に関すること。</u></li> <li>13. <u>避難の勧告・指示に関すること。</u></li> <li>14. <u>災害救助法（昭和22年法律第118号）による救助及びそれに準じる救助に関すること。</u></li> <li>15. <u>公共施設・農林水産業施設等の応急復旧に関すること。</u></li> <li>16. <u>農林水産物等に対する応急措置の指示に関すること。</u></li> <li>17. <u>罹災証明の発行に関すること。</u></li> <li>18. <u>災害対策に関する隣接市町村等との相互応援協力に関すること。</u></li> <li>19. <u>その他災害対策に必要な措置に関すること。</u></li> </ol>
	市教育委員会	<ol style="list-style-type: none"> <li>1. 防災教育に関すること。</li> <li>2. 文教施設の保全に関すること。</li> <li>3. 災害時における応急の教育に関すること。</li> <li>4. その他災害対策に必要な措置に関すること。</li> </ol>
消防機関	五所川原地区消防事務組合消防本部 五所川原消防署 金木消防署 市浦消防署 五所川原市消防団	<ol style="list-style-type: none"> <li>1. 風水害、火災、その他の災害の予防、警戒及び防御に関すること。</li> <li>2. 人命の救助及び救急活動に関すること。</li> <li>3. 住民への情報伝達及び避難誘導に関すること。</li> <li>4. 防火対象物の保安管理の指導、監督に関すること。</li> <li>5. 危険物の取締り及び高圧ガス等の安全指導に関すること。</li> </ol>

機 関 名		処理すべき事務又は業務の大綱
青 森 県	五所川原警察署	<ol style="list-style-type: none"> <li>1. 災害に関する予報・警報等の収集・伝達及び被害状況の調査、報告に関すること。</li> <li>2. 災害時の警備に関すること。</li> <li>3. 災害広報に関すること。</li> <li>4. 被災者の救助、救出に関すること。</li> <li>5. 災害時の遺体の検視、死体調査、身元確認等に関すること。</li> <li>6. 災害時の交通規制に関すること。</li> <li>7. 災害時の犯罪の予防、取締りに関すること。</li> <li>8. 避難の勧告・指示に関すること。</li> <li>9. その他災害対策に必要な措置に関すること。</li> </ol>
	西北地域県民局地域健康福祉部	<ol style="list-style-type: none"> <li>1. 災害救助に関すること。</li> <li>2. 医療機関との連絡調整に関すること。</li> <li>3. 災害時における衛生保持及び食品衛生に関すること。</li> <li>4. 防疫に関すること。</li> </ol>
	西北地域県民局地域整備部	<ol style="list-style-type: none"> <li>1. 公共土木施設（河川、道路、橋梁、砂防、海岸、急傾斜地、港湾、公園等）の被害状況調査並びに応急対策及び復旧に関すること。</li> <li>2. 水防活動に関すること。</li> </ol>
	西北地域県民局地域農林水産部	<ol style="list-style-type: none"> <li>1. 農業、林業、畜産業に係る被害状況調査並びに応急対策及び復旧に関すること。</li> <li>2. 農地及び農業用施設の被害状況調査並びに応急対策及び復旧に関すること。</li> <li>3. 水産業に係る被害状況調査並びに応急対策及び復旧の指導、助言に関すること。</li> <li>4. 漁港施設・漁港海岸施設・漁場施設・水産業共同利用施設等の被害状況調査並びに応急対策及び復旧に関すること。</li> </ol>
	西北教育事務所	<ol style="list-style-type: none"> <li>1. 文教関係の災害情報の収集に関すること。</li> <li>2. 災害時における応急の教育に係る指導、助言及び援助に関すること。</li> </ol>
指 定 地 方 行 政 機 関	東北森林管理局津軽森林管理署金木支署	<ol style="list-style-type: none"> <li>1. 森林、治山による災害防止に関すること。</li> <li>2. 保安林、保安施設、地すべり防止施設等の整備及び管理に関すること。</li> <li>3. 林野火災防止対策等に関すること。</li> <li>4. 災害復旧用材（国有林材）の供給に関すること。</li> </ol>

機	関	名	処理すべき事務又は業務の大綱
指 定 地 方 行 政 機 関		農林水産省（東北農政局、青森県拠点を含む。）	<ol style="list-style-type: none"> <li>1. <u>災害時における応急用食料の調達・供給に関する情報収集・連絡に関すること。</u></li> <li>2. <u>農地・農業用施設及び農地海岸施設等の防災対策並びに指導に関すること。</u></li> <li>3. <u>農業関係被害状況の収集及び報告に関すること。</u></li> <li>4. <u>災害時における生鮮食品、種もみその他営農機材、畜産飼料等の供給あっせん及び病虫害防除の指導に関すること。</u></li> <li>5. <u>土地改良機械の緊急貸付けに関すること。</u></li> <li>6. <u>農地、農業用施設及び農地海岸施設の災害復旧事業の査定に関すること。</u></li> <li>7. <u>被災農林漁業者への資金（土地改良資金、農業経営維持安定資金、経営資金、事業資金等）の融通に関すること。</u></li> </ol>
指 定 地 方 行 政 機 関		第二管区海上保安本部 (青森・八戸海上保安部)	<ol style="list-style-type: none"> <li>1. 海上災害の防災思想の普及啓発及び訓練に関すること。</li> <li>2. 海難救助、避難の勧告・指示及び警戒区域の設定並びに救援物資及び人員等の緊急輸送に関すること。</li> <li>3. 海上警備、海上における危険物の保安措置、流出油等の海上災害に対する防除活動及び海上交通の確保等に関すること。</li> <li>4. 海上災害に係る自衛隊災害派遣要請に関すること。</li> </ol>
		青森地方气象台	<ol style="list-style-type: none"> <li>1. 気象、水象、地象の観測及びその成果の収集、発表に関すること。</li> <li>2. <u>気象、地象、水象の予報及び特別警報・警報・注意報等の防災情報の発表・伝達及び解説に関すること。</u></li> <li>3. <u>気象業務に必要な観測、予報及び通信施設の整備に関すること。</u></li> <li>4. <u>地方公共団体が行う防災対策に関する技術的な支援・援助に関すること。</u></li> <li>5. 防災気象情報の理解促進、防災知識の普及啓発活動に関すること。</li> </ol>
		東北地方整備局 (青森港湾事務所) (八戸港湾・空港整備事務所)	<ol style="list-style-type: none"> <li>1. 港湾施設及び海岸保全施設等の整備に関すること。</li> <li>2. 港湾施設及び海岸保全施設等に係る災害情報の収集並びに災害対策の指導、協力に関すること。</li> <li>3. 港湾施設及び海岸保全施設等の災害応急対策並びに災害復旧対策に関すること。</li> <li>4. 海上災害の予防対策等に関すること。</li> </ol>
		東北地方整備局 青森河川国道事務所 岩木川ダム統合管理事務所 五所川原出張所 弘前国道維持出張所	<ol style="list-style-type: none"> <li>1. 公共土木施設（直轄）の整備に関すること。</li> <li>2. 直轄河川の水防警報及び洪水情報（青森地方气象台との共同）の発表・伝達等水防に関すること。</li> <li>3. 一般国道指定区間の維持、管理及び交通確保に関すること。</li> <li>4. その他公共土木施設（直轄）の災害対策に関すること。</li> </ol>
		東北運輸局 (青森運輸支局) (八戸海事事務所)	<ol style="list-style-type: none"> <li>1. <u>交通施設等の被害、公共交通機関の運行（航）状況等に関する情報収集及び伝達に関すること。</u></li> <li>2. <u>緊急輸送、代替輸送における関係事業者等への指導・調整及び支援に関すること。</u></li> </ol>



機 関 名		処理すべき事務又は業務の大綱
	東北総合通信局	<ol style="list-style-type: none"> <li>1. 非常通信協議会の育成、指導に関する事。</li> <li>2. 非常通信訓練に関する事。</li> <li>3. 防災行政無線局、防災相互通信無線局、災害応急復旧用無線局及び孤立防止用無線の開局、整備に関する事。</li> <li>4. 災害時における電気通信の確保及び非常通信の運用管理に関する事。</li> </ol>
指 定 地 方 行 政 機 関	青森労働局 (五所川原労働基準監督署) (ハローワーク五所川原)	<ol style="list-style-type: none"> <li>1. 被災者に対する職業のあっせんに関する事。</li> <li>2. 労働災害発生に伴う調査及び再発防止対策に関する事。</li> <li>3. 被災労働者に対する救助、救急措置の協力及び災害補償に関する事。</li> <li>4. 災害時における労務供給に関する事。</li> </ol>
	東京航空局 (三沢空港事務所) (青森空港出張所)	<ol style="list-style-type: none"> <li>1. 航空機事故防止のための教育・訓練に関する事。</li> <li>2. 災害時における救援物資及び人員等の緊急輸送の確保措置に関する事。</li> <li>3. 災害時における航空機による輸送の安全確保措置に関する事。</li> <li>4. 遭難航空機の捜索に関する事。</li> <li>5. 指定地域上空の飛行規制とその周知徹底に関する事。</li> <li>6. 飛行場における事故の消火及び救助等に関する事。</li> <li>7. 飛行場周辺における事故に対する救助等の協力に関する事。</li> <li>8. 航空機事故による災害に対する自衛隊災害派遣要請に関する事。</li> </ol>
	陸上・海上・航空自衛隊	<ol style="list-style-type: none"> <li>1. 災害時における人命及び財産の保護のための救援活動に関する事。</li> <li>2. 災害時における応急復旧の支援に関する事。</li> </ol>
指 定 公 共 機 関 及 び 指 定 地 方 公 共 機 関	東日本旅客（日本貨物）鉄道株式会社、 津軽鉄道株式会社	<ol style="list-style-type: none"> <li>1. 鉄道事業の整備及び管理に関する事。</li> <li>2. 災害時における救援物資及び人員等の緊急鉄道輸送に関する事。</li> <li>3. その他災害対策に関する事。</li> </ol>
	東日本電信電話株式会社青森支店 エヌ・ティ・ティ・コミュニケーションズ株式会社 株式会社NTTドコモ東北青森支店 KDDI株式会社 ソフトバンク株式会社	<ol style="list-style-type: none"> <li>1. 気象等に関する特別警報・警報の市への伝達に関する事。</li> <li>2. 災害時優先電話の利用又は「非常電報」、「緊急電報」の優先利用に関する事。</li> <li>3. 災害対策機器等による通信の確保に関する事。</li> <li>4. 電気通信設備の早期復旧に関する事。</li> <li>5. 災害時における災害時用公衆電話（特設公衆電話）に関する事。</li> </ol>
	日本郵便株式会社 (五所川原郵便局ほか 市内14郵便局)	<ol style="list-style-type: none"> <li>1. 災害時における郵便業務の確保及び災害特別事務取扱に関する事。</li> </ol>
	日本赤十字社青森県支部	<ol style="list-style-type: none"> <li>1. 災害時における医療対策に関する事。</li> <li>2. 災害救助の協力奉仕者の連絡調整に関する事。</li> <li>3. 義援金品の募集及び配分に関する事。</li> </ol>

	機 関 名	処理すべき事務又は業務の大綱
指定 公 共 機 関 及 び 指 定 地 方 公 共 機 関	<u>東北電力株式会社五所川原電力センター</u>	1. <u>電力施設の整備及び管理に関すること。</u> 2. <u>災害時における電力供給に関すること。</u>
	<u>日本放送協会弘前放送局</u> <u>青森放送株式会社五所川原支局</u> <u>株式会社青森テレビ五所川原支局</u> <u>青森朝日放送株式会社弘前支社</u> <u>株式会社エフエム青森</u>	1. <u>放送施設の整備及び管理に関すること。</u> 2. <u>気象予報・警報、災害情報及び被害状況等の放送並びに防災知識の普及に関すること。</u>
	<u>五所川原ガス株式会社</u> <u>一般社団法人青森県エルピーガス協会西北五支部</u>	1. <u>ガス供給施設の整備及び管理に関すること。</u> 2. <u>災害時におけるガス供給の安全確保に関すること。</u>
	<u>公益社団法人青森県医師会</u> <u>一般社団法人西北五医師会</u>	1. <u>災害時における医療救護に関すること。</u>
	<u>公益社団法人青森県トラック協会西北五支部</u> <u>弘南バス株式会社五所川原営業所</u> <u>日本通運株式会社五所川原支店</u> <u>福山通運株式会社青森支店、弘前営業所</u> <u>佐川急便株式会社五所川原営業所</u> <u>ヤマト運輸株式会社五所川原センター</u> <u>西濃運輸株式会社弘前営業所</u>	1. <u>輸送施設の整備及び管理に関すること。</u> 2. <u>災害時における救援物資及び人員等の緊急陸上輸送に関すること。</u>
	<u>日本銀行（青森支店）</u>	1. <u>災害時における通貨及び金融対策に関すること。</u>
	<u>東日本高速道路株式会社（東北支社、青森・八戸・十和田管理事務所）</u>	1. <u>東北縦貫自動車道の維持修繕その他防災管理等に関すること。</u>
	公共的団体その他防災上重要な施設の管理者	<u>五所川原商工会議所、金木商工会、市浦商工会等商工業関係団体</u>

機	関	名	処理すべき事務又は業務の大綱
公共的団体その他防災上重要な施設の管理者		<u>ごしょつがる農業協同組合</u> <u>つがるにしきた農業協同組合</u> <u>津軽広域農業共済組合</u> <u>十三漁業協同組合</u> <u>北津軽森林組合</u> <u>五所川原市南部土地改良区</u> <u>五所川原北部土地改良区</u> <u>白山溜池土地改良区</u> <u>広田堰土地改良区</u> <u>小田川土地改良区</u> <u>十三湖土地改良区</u> <u>市浦土地改良区</u>	1. 農林水産業に係る被害調査に関すること。 2. 共同利用施設の災害応急対策及び復旧に関すること。 3. 被災組合員に対する融資又はあっせんに関すること。
		運輸業関係団体	1. 災害時における輸送等の協力に関すること。
		建設業関係団体	1. 災害時における応急復旧への協力に関すること。
		自主防災組織・青年団体・女性団体・町内会等	1. 災害時における被害状況の調査に対する協力に関すること。 2. 災害応急対策に対する協力に関すること。
		放送機関	1. 放送施設の整備及び管理に関すること。 2. 気象予報・警報・特別警報、災害情報及び被害状況等の放送並びに防災知識の普及に関すること。
		道の駅運営管理者	1. 避難施設、消火設備等の点検整備に関すること。 2. 従業員に対する防災教育・訓練に関すること。
		病院等経営者	1. 避難施設、消火設備等の点検整備に関すること。 2. 従業員等に対する防災教育、訓練に関すること。 3. 災害時における病人等の <u>受入れ</u> に関すること。 4. 災害時における負傷者の医療・助産及び保険措置に関すること。
		社会福祉施設経営者	1. 避難施設、消火設備等の点検整備に関すること。 2. 従業員等に対する防災教育、訓練に関すること。 3. 災害時における入居者の保護に関すること。
		金融機関	1. 被災事業者に対する資金の融資に関すること。
		学校法人	1. 防災教育に関すること。 2. 避難施設の整備、避難訓練等の実施に関すること。 3. 災害時における応急の教育に関すること。
		危険物関係施設の管理者	1. 災害時における危険物の保安に関すること。
		多数の者が出入りする事業所等（病院・百貨店・工場等）	1. 避難施設、消火設備等の点検整備に関すること。 2. 従業員等に対する防災教育、訓練に関すること。 3. 来場者等に対する避難誘導に関すること。

## 第6節 市の自然的・社会的条件

### 1. 位置

本市は、青森県の西北部、津軽平野のほぼ中央に位置し、総面積は404.20km<sup>2</sup>、東は津軽山地を挟んで県都青森市、西は岩木川を挟んでつがる市に、南は鶴田町にそれぞれ接し、北は中泊町中里地域に接するとともに、同地域を介在して本市市浦地域が中泊町小泊地域に接している。

方位	経度・緯度	広ぼう	海拔
最東	東経140° 35' 32"	五所川原・金木地域	最高 最低
最西	東経140° 18' 20"	東西15.50km・南北31.05km	677.0m 3.3m
最南	北緯 40° 43' 36"	市浦地域	面積 404.20km <sup>2</sup>
最北	北緯 41° 7' 40"	東西13.13km・南北14.50km	
市役所の位置	五所川原市字布屋町41番地1 東経140° 26' 45" 北緯40° 48' 27"		

\* 1 方位の最西・北の数値は、国土地理院HP地図閲覧（世界測地系）測定による参考値。

\* 2 広ぼうの市浦地域の数値は、防災GIS測定による参考値。

### 2. 地勢

#### (1) 地形及び地質

本市の地形は、市域中南部（五所川原・金木地域）が、東から西に向かっておおむね山地、丘陵地、台地、低地の順で続く梵珠山地、金木台地、津軽平野の順からなり、標高は、最低で、海拔3.3m、最高は、東部の大倉岳の677m、次いで馬神山の549mである。

地質は、第三紀層以降の地質により構成され、梵珠山地の頂上付近の中起伏山地は古第三紀層、小起伏山地から丘陵全体は新第三紀層、台地は堆積層、低地は沖積層にそれぞれ分布している。

五所川原地域及び金木地域の土壌は、山地から丘陵地にかけては火山性物質に覆われており、梵珠山地は第三紀層の堆積岩や火成岩の風化物を母材とする土壌を主とし、丘陵地や台地部は黒ボク土壌、淡色黒ボク土壌が主として分布している。低地は北部が概ね泥炭土壌が主であり、南部は灰色低地土壌とグライ土壌が主として分布している。

市浦地域の土壌は、新第三紀層の腐食に富む植土又植土壌が大半であり、丘陵地帯は粘土質が多いが集落地は砂質が中心となっている。

#### (2) 河川及び湖沼

河川は、一級河川の岩木川が市の西端を北に流れ、十三湖に流れ込んでいる。また、岩木川の支川として、十川、旧十川、飯詰川、金木川、小田川、鳥谷川及び相内川などがある。

湖沼は、県内第3位の湖である十三湖を筆頭に、長橋溜池、藤枝溜池等、農業用の溜池が大小多数、市内に分布している。

特に市浦地域の面積の5分の1を占める十三湖周辺には史跡も多く、十三地区は十三湊遺跡として国史跡文化財にも指定されている。

#### (3) 海岸及び漁港

本市市浦地域は魚介類の豊富な日本海に面しており、特に人家が連たんしている脇元地区は、冬期間、北西の風が強く、波浪、高潮等による被害が起こりやすい地勢となっている。

海岸線の延長は約12.4km、北部は中泊町、南部はつがる市と接し、脇元海岸（延長1,895m、水管理・国土保全局所管）、脇元漁港海岸（延長1,093m、水産庁所管）、市浦海岸（延長2,500m、水管理・国土保全局所管）及び十三漁港海岸（延長2,687m、水産庁所管）は海岸保全区域となっている。

#### (4) 道路等

##### ア 道路

本市の交通体系は、本市と青森方面と能代市を結ぶ国道101号、弘前市と本市の金木・市浦地域を経て三厩方面を結ぶ国道339号、主要地方道青森五所川原線、屏風山内真部線及び鱒ヶ沢蟹田線の5路線を都市の骨格とし、他に主要地方道5路線、県道13路線の幹線に連結するように市道が道路網を形成しているほか、国道339号に並行して広域農道が整備されている。また、平成14年度、高規格幹線道路「津軽自動車道」の整備区間「浪岡五所川原道路」の青森市浪岡から五所川原東インター間8.1km、平成19年度には五所川原東インターから五所川原北インター間7.6km、平成26年度には五所川原北インターから柏インター（つがる市）間3.8kmの供用が開始されている。

##### イ 鉄道

東日本旅客鉄道株式会社の五能線が、一方は奥羽線と接続し、他方は西海岸を巡る。津軽鉄道株式会社の津軽鉄道線は、五所川原地区と金木地区を結び、北津軽郡中泊町へと向かう。

### 3. 気象

本市の位置する津軽地方は、日本海式気候で、冬は大陸の発達した高気圧の影響で北西の季節風が強く、それが日本海上空の湿気を内陸部に運ぶため雪の降る日が多い。特に冬の地吹雪現象は、冬期間の生活の大きな阻害要因になっている。しかし、日本海沿岸を流れる対馬海流は、海岸地区である市浦地域に暖気をもたらし、冬は当地方に比べ雪が少ない太平洋側よりも暖かい。

また、夏は晴天の日が多いが、内陸部から吹く涼風「偏東風（やませ）」により農作物の成長を妨げる要因となっている。

市内のアメダス観測地点毎の気象データは以下のとおりである。

五所川原地区観測地点（過去5年間）

年	最高気温	最低気温	最大降水量（日）	最大積雪深	風向・最大風速
2013年	34.1℃	-12.1℃	97.0mm	99cm	西 12.8m/s
2014年	33.4℃	-12.8℃	116.0mm	71cm	西 12.8m/s
2015年	35.9℃	-7.2℃	55.0mm	83cm	西 13.3m/s
2016年	35.4℃	-8.8℃	49.5 mm	74cm	西南西 16.3m/s
2017年	36.0℃	-9.6℃	70.0 mm	51cm	西 12.6m/s

五所川原地区観測地点（極値）

最高気温	最低気温	最大降水量（日）	最大積雪深	風向・最大風速
36.9℃ (1978年8月)	-15.8℃ (1977年2月)	134 mm (1981年8月)	163 cm (1986年2月)	西南西 19.2m/s (2011年12月)

市浦地区観測地点（過去5年間）

年	最高気温	最低気温	最大降水量（日）	最大積雪深	風向・最大風速
2013年	31.4℃	-11.0℃	72.5mm	—	西南西 9.1m/s
2014年	31.1℃	-12.0℃	56.0mm	—	東北東 10.9m/s
2015年	33.6℃	-6.7℃	57.5mm	—	東 9.5m/s
2016年	34.2℃	-6.2℃	74.5mm	—	東北東 13.2m/s
2017年	32.7℃	-8.8℃	103.0mm	—	東 11.1m/s

市浦地区観測地点（極値）

最高気温	最低気温	最大降水量（日）	最大積雪深	風向・最大風速
36.3℃ (1978年8月)	-16.4℃ (1977年2月)	118mm (2002年8月)	—	東北東 13.2m/s (2016年8月)

※ アメダス観測地点ごとの極値の気象データは、最高気温、最低気温、最大降水量（日）及び風向・最大風速にあつては昭和51年11月から、最大積雪深にあつては昭和54年11月からの集計データによつてゐる。

#### 4. 人口及び世帯

本市の人口は、昭和55年まで増加する傾向にあつたが、昭和60年以降は、大都市への人口集中現象や高速交通体系の整備、モータリゼーションの進展に伴う経済活動の広域化等の影響もあり減少傾向となつてゐる。

近年における傾向としては、平成17年3月において旧五所川原市、旧金木町及び旧市浦村が合併し、新市として発足した直後の平成17年国勢調査人口では、62,181人だったが、平成22年国勢調査人口では58,421人、平成27年国勢調査人口では55,181人と、さらに人口減少傾向が加速してゐる。

一方で、世帯数については昭和35年から増加傾向にあつたが平成17年を境に減少に転じ、平成27年では21,143世帯となつてゐる。

1世帯あたりの人員については、昭和35年に5.27人であつたが、その後減少の一途をたどり、平成2年には3.31人、平成22年には2.76人、平成27年には2.61人となつてゐる。

人口の推移（参考：国勢調査）

区分	昭和45年	昭和50年		昭和55年	
	実数	実数	増減率	実数	増減率
総数	67,047人	67,430人	0.6%	68,738人	1.9%
0歳から14歳	19,110人	17,188人	-10.1%	15,905人	-7.5%
15歳から64歳	43,261人	44,512人	2.9%	46,033人	3.4%
うち15歳から29歳（A）	15,811人	15,752人	-0.4%	15,155人	-3.8%
65歳以上（B）	4,676人	5,730人	22.5%	6,800人	18.7%
（A）／総数 若年者比率	23.6%	23.4%	—	22.0%	—
（B）／総数 高齢者比率	7.0%	8.5%	—	9.9%	—

区分	昭和60年		平成2年		平成7年	
	実数	増減率	実数	増減率	実数	増減率
総数	67,033人	-2.5%	63,843人	-4.8%	63,383人	-0.7%
0歳から14歳	14,343人	-9.8%	12,098人	-15.7%	10,705人	-11.5%
15歳から64歳	45,074人	-2.1%	42,729人	-5.2%	41,683人	-2.4%
うち15歳から29歳（A）	13,109人	-13.5%	10,970人	-16.3%	10,394人	-5.3%
65歳以上（B）	7,614人	12.0%	8,984人	18.0%	10,995人	22.4%
（A）／総数 若年者比率	19.6%	—	17.2%	—	16.4%	—
（B）／総数 高齢者比率	11.4%	—	14.1%	—	17.3%	—

区分	平成12年		平成17年		平成22年	
	実数	増減率	実数	増減率	実数	増減率
総数	63,208人	-0.3%	62,181人	-1.6%	58,421人	-6.0%
0歳から14歳	9,636人	-10.0%	8,610人	-10.6%	7,334人	-14.8%
15歳から64歳	39,974人	-4.1%	38,014人	-4.9%	34,861人	-8.3%
うち15歳から29歳（A）	9,926人	-4.5%	8,699人	-12.4%	7,202人	-17.2%
65歳以上（B）	13,359人	21.5%	15,553人	16.4%	16,226人	4.3%
（A）／総数 若年者比率	15.7%	—	14.0%	—	12.3%	—
（B）／総数 高齢者比率	21.1%	—	25.0%	—	27.8%	—

区分	平成27年	
	実数	増減率
総数	55,181人	-5.5%
0歳から14歳	6,007人	-18.1%
15歳から64歳	31,606人	-9.3%
うち15歳から29歳（A）	6,368人	-11.6%
65歳以上（B）	17,433人	7.4%
（A）／総数 若年者比率	11.5%	—
（B）／総数 高齢者比率	31.6%	—

## 5. 土地利用状況

五所川原地域土地利用状況 (単位：㎡)

区分	平成28年度	
	面積	
水田	74,982,540	
畑	21,979,910	
宅地	15,291,439	
鉱泉地	180	
池沼	409,202	
山林	132,821,218	
牧場	5,688,583	
原野	13,385,294	
雑種地	3,818,519	
その他	134,444,135	

(参考資料：固定資産の価格等の概要調書)

## 6. 産業及び産業構造の変化

本市の就業人口の推移を見ると、平成27年の国勢調査では、26,206人となっており、その構成比は、第1次産業14.1% (3,704人)、第2次産業19.7% (5,157人)、第3次産業63.0% (16,512人)で、昭和45年と平成27年を比較すると、総数で19.9%の減少となり、人口の増減との相互関係が見受けられる。

また、第1次産業が13,312人と大幅に減少しているのに対し、第2次産業が1,291人増、第3次産業が4,703人増となっている。しかし、平成22年と平成27年とを比較すると、産業構造に占める割合は、第1次産業、第2次産業ともに減少している。

産業別人口の動向 (参考：国勢調査)

区分	昭和45年	昭和50年		昭和55年	
	実数	実数	増減率	実数	増減率
総数	32,701人	31,571人	-3.5%	32,069人	1.6%
第1次産業就業人口・比率	17,016人 (52.0%)	14,309人 (45.3%)	-15.9%	10,551人 (32.9%)	-26.3%
第2次産業就業人口・比率	3,866人 (11.8%)	4,148人 (13.1%)	7.3%	5,940人 (18.5%)	43.2%
第3次産業就業人口・比率	11,809人 (36.1%)	13,045人 (41.3%)	10.5%	15,561人 (48.5%)	19.3%
分類不能・比率	10人 (0.1%)	69人 (0.3%)	—	17人 (0.1%)	—



区分	昭和60年		平成2年		平成7年	
	実数	増減率	実数	増減率	実数	増減率
総数	31,348人	-2.2%	29,916人	-4.6%	32,362人	8.2%
第1次産業就業人口・比率	9,954人 (31.7%)	-5.7%	8,265人 (27.6%)	-17.0%	6,365人 (20.9%)	-23.0%
第2次産業就業人口・比率	5,852人 (18.7%)	-1.5%	6,661人 (22.3%)	13.8%	7,704人 (25.4%)	15.7%
第3次産業就業人口・比率	15,512人 (49.5%)	-0.3%	14,969人 (50.0%)	-3.5%	16,264人 (53.6%)	8.7%
分類不能・比率	30人 (0.1%)	—	21人 (0.1%)	—	29人 (0.1%)	—

区分	平成12年		平成17年		平成22年	
	実数	増減率	実数	増減率	実数	増減率
総数	30,101人	-7.0%	27,868人	-7.4%	25,832人	-7.3%
第1次産業就業人口・比率	5,136人 (17.0%)	-19.3%	4,596人 (16.5%)	-10.5%	3,833人 (14.8%)	-16.6%
第2次産業就業人口・比率	8,327人 (27.7%)	8.1%	6,196人 (22.2%)	-25.6%	5,231人 (20.3%)	-15.6%
第3次産業就業人口・比率	16,587人 (55.1%)	2.0%	16,922人 (60.7%)	2.0%	16,501人 (63.9%)	-2.5%
分類不能・比率	51人 (0.2%)	—	154人 (0.6%)	—	267人 (1.0%)	—

区分	平成27年	
	実数	増減率
総数	26,206人	1.4%
第1次産業就業人口・比率	3,704人 (14.1%)	-3.4%
第2次産業就業人口・比率	5,157人 (19.7%)	-1.4%
第3次産業就業人口・比率	16,512人 (63.0%)	0.1%
分類不能・比率	833人 (3.2%)	—

## 第7節 災害の記録

過去に大きな被害をもたらした主な災害は、以下のとおりである。災害の詳細な記録については資料6「過去の災害記録」のとおりである。

### 1. 水 害

平野部の低地では、過去たびたび水害が発生してきたが、河川改修等により水害常習地帯といわれる地域はほぼ解消されている。しかし、五所川原地域では集中豪雨、長雨、急速な融雪等により、水害が発生しやすい場所も未だあり、継続して警戒していく必要がある。

近年大きな被害をもたらしたものには、昭和52年の集中豪雨（金木地域では、排水機場の重油タンクの地盤が崩れ、重油5,000リットルが流出）、平成17年の融雪水による地区冠水、平成22年の市浦地区集中豪雨、平成26年の豪雨による冠水などの被害がある。

### 2. 風 害

台風による強風の被害がしばしば発生する。特に問題となるものは収穫前のりんごの落果等農林被害である。平成3年の台風19号では、五所川原地域においてりんごの落果、損傷が12,097トン、被害額が17億円余に達している。

### 3. 雪 害

毎年、積雪深は1メートルから1.5メートルほどを記録している。特に、五所川原地域は豪雪地帯対策特別措置法（昭和37年法律第73号）により、昭和38年10月には豪雪地帯に、昭和54年4月には特別豪雪地帯に指定されている（合併後も、五所川原地域のみ特別豪雪地帯に指定され、金木、市浦地区は豪雪地帯に指定されている。）。

近年大きな被害をもたらした平成18年、平成24年及び平成25年の豪雪では、豪雪対策本部を設置し、対処にあたっている。

### 4. 火 災

年間では、空気が乾燥する等火災の発生しやすい気象状態となる4月、5月で発生件数が比較的多くなっている。

五所川原地域で発生した昭和19年及び昭和21年に発生した火災で、いずれも市街地中心部の3分の2を焼失させている。

### 5. そ の 他

この地域は、夏期にかけて内陸部から吹く涼風「偏東風（やませ）」が特徴となっているが、これに異常低温、日照不足が加わり農作物への被害が発生しやすい地域である。

また、市浦地域は海岸線を有することから海難事故も発生しており、昭和49年の海難事故による死亡（1人）、昭和50年の貨物船座礁（乗組員3人救助）、昭和51年の十三橋からの乗用車転落死亡事故（3人）、平成4年の十三湖での漁船からの転落死亡事故（1人）などがある。

冬期においては除排雪作業時の事故が例年発生しており、平成29年度には死亡事故（2人）が発生した。

## 第8節 災害の想定

この計画の作成に当たっては、市における地勢、地質、気象等の自然的条件に加え、人口、都市化の状況、産業の集中等の社会的条件並びに過去における風水害等の災害発生状況を勘案し、発生し得る災害を想定し、これを基礎とした。また、災害の想定を踏まえたハザードマップ、危

除区域防災マップ等の作成に当たっても、各災害種別毎に常に見直しを行うこととする。

この計画の作成の基礎として想定した主な災害は、次のとおりである。

- (1) 台風による災害
- (2) 高潮による災害
- (3) 河川の氾濫による災害
- (4) 集中豪雨等異常降雨による災害
- (5) 豪雪による災害
- (6) 海上、航空、鉄道、道路、危険物等、大規模な火事、大規模な林野火災による事故災害
- (7) その他の異常な自然現象に伴う災害及び特殊な災害

## 第2章 防 災 組 織

### 第1節 五所川原市防災会議

市の地域内に係る防災に関し、市の業務及び市の区域内の防災関係機関、公共的団体、その他防災上重要な施設の管理者等を通ずる総合的かつ計画的な実施を図るため、市長の附属機関として防災会議を設置するものとする。なお、防災会議の組織及び所掌事務は条例で定めるものとする。

#### 1. 組織

五所川原市防災会議条例（平成17年五所川原市条例第14号）に基づく組織は、会長である市長と次に掲げる者をもって組織する。

（防災会議条例第3条第5項）

- (1) 指定地方行政機関の職員のうちから市長が任命する者
- (2) 青森県の知事の部内の職員のうちから市長が任命する者
- (3) 青森県警察の警察官のうちから市長が任命する者
- (4) 市長がその部内の職員のうちから任命する者
- (5) 教育長
- (6) 消防団長
- (7) 五所川原地区消防事務組合の職員のうちから市長が任命する者
- (8) 指定公共機関又は指定地方公共機関の職員のうちから市長が任命する者
- (9) その他市長が特に必要と認める者

〔市防災会議組織図〕

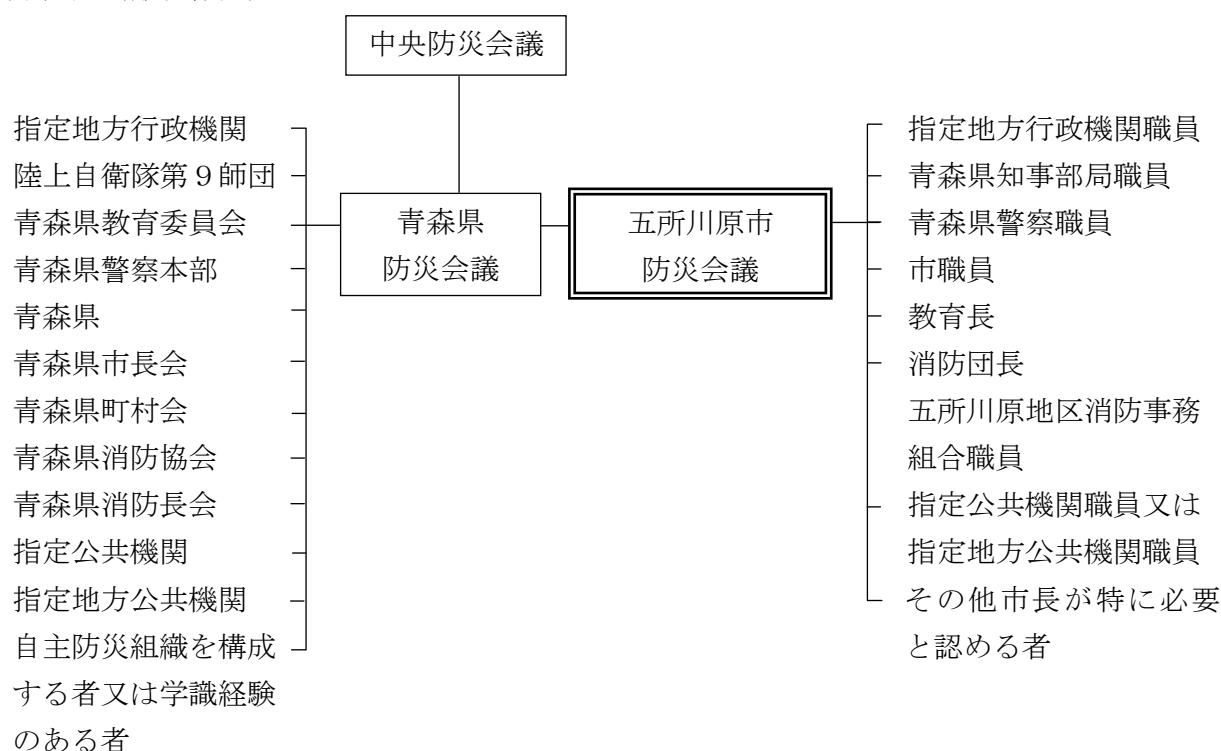

#### 2. 事務局

防災会議の事務局を総務部総務課に置く。

### 3. 所掌事務

五所川原市防災会議条例に基づく所掌事務は、次のとおりである。

- (1) 五所川原市地域防災計画を作成し、及びその実施を推進すること。
- (2) 市長の諮問に応じて市の地域に係る防災に関する重要事項を審議すること。
- (3) 前号に規定する重要事項に関し市長に意見を述べること。
- (4) 水防計画（市地域防災計画の水防関連部分の規定）その他水防に関し重要な事項の調査審議に関すること。
- (5) 前各号に掲げるもののほか、法律又はこれに基づく政令により、その権限に属する事務

## 第2節 五所川原市災害対策本部

市の地域内に風水害等の災害が発生し、又は発生するおそれがあるため応急措置を円滑かつ的確に講じる必要があると認めるときは、市長は災害対策本部を設置し、市防災会議のほか消防、警察等の関係機関と緊密な連携の下に災害予防対策及び災害応急対策を実施するものとする。

なお、市災害対策本部を設置したときは、県災害対策本部に報告するものとする。

### 1. 設置・廃止及び伝達（通知）

災害対策本部は、次の基準により設置又は廃止するものとする。

#### (1) 設置基準

災害対策本部は、次の基準に該当し、かつ市長が全庁的対応が必要と認めるときに設置する。

ア 風水害等の災害が市内に広域にわたり発生し、又は発生するおそれがあるとき。

イ 市内に相当規模の災害が発生し、又は発生するおそれがあるとき。

#### (2) 廃止基準

災害発生後における応急措置が完了したと認めるとき。

#### (3) 設置及び廃止時の通知等

ア 災害対策本部を設置したときは、速やかに次の区分により通知及び公表するとともに、災害対策本部の表示を庁舎正面玄関及び災害対策本部設置場所に掲示するものとする。

通知及び公表先	主な伝達方法	担当班
防災会議委員	電話	総務部対策調整班
本部員及び各班等	庁内放送、電話	〃
知事	電話、無線	〃
警察・消防	電話、無線	〃
指定地方行政機関・指定公共機関・指定地方公共機関	電話	〃
報道機関等	電話、プレスリリース	〃
一般住民	報道機関、防災広報車、同報系防災行政無線、 <u>市ホームページ、市公式SNS等</u>	総務部対策調整班 〃 総合支所班

イ 災害対策本部を廃止したときの通知、公表については、設置の場合に準ずる。

### 2. 組織・編成及び業務分担

#### (1) 災害対策本部の組織・編成

災害対策本部の組織・編成は次のとおりとする。

ア 災害対策本部は、本部の事務を統括する本部長、本部長を補佐あるいは本部長に事故が

あった場合にその職務を代理する副本部長と次のイの本部員等をもって組織する。

イ 本部員は、行政組織上の部長にある者等をもって充てる。

ウ 副本部長の事務を分掌させるため、災害対策本部に部を置き、部の下部組織として班を置く。

エ 災害対策本部に、災害応急対策に関する基本的事項を協議、決定するための本部会議を設置し、及び本部の事務を整理する事務局を置く。

オ 本部会議は、副本部長、副本部長、本部員及び市長が命ずる者をもって構成し、副本部長が必要とした都度開催する。

カ 必要に応じて現地災害対策本部を設置し、副本部長、本部員又は市長が命ずる者のうちから副本部長が指名する者を現地災害対策副本部長として充てる。

キ 災害対策本部を設置した場合は、補助組織として対策連絡部を設置し、災害情報の統括並びに本部会議での決定事項の整理、伝達等を行なう。

ク 対策連絡部の構成員は、災害対応にあたって特に関連の強い課等の長をあてることとし、常任の構成員は「五所川原市災害対策本部組織機構図」に示すとおりとする。

ケ 各班から対策連絡部への情報集約、及び本部会議決定事項の各班への伝達を行う者として、災害情報連絡員を各班に配置する。

コ 災害情報連絡員は、各班長又は各班長が指名する者を充てる。

五所川原市災害対策本部組織機構図(案)

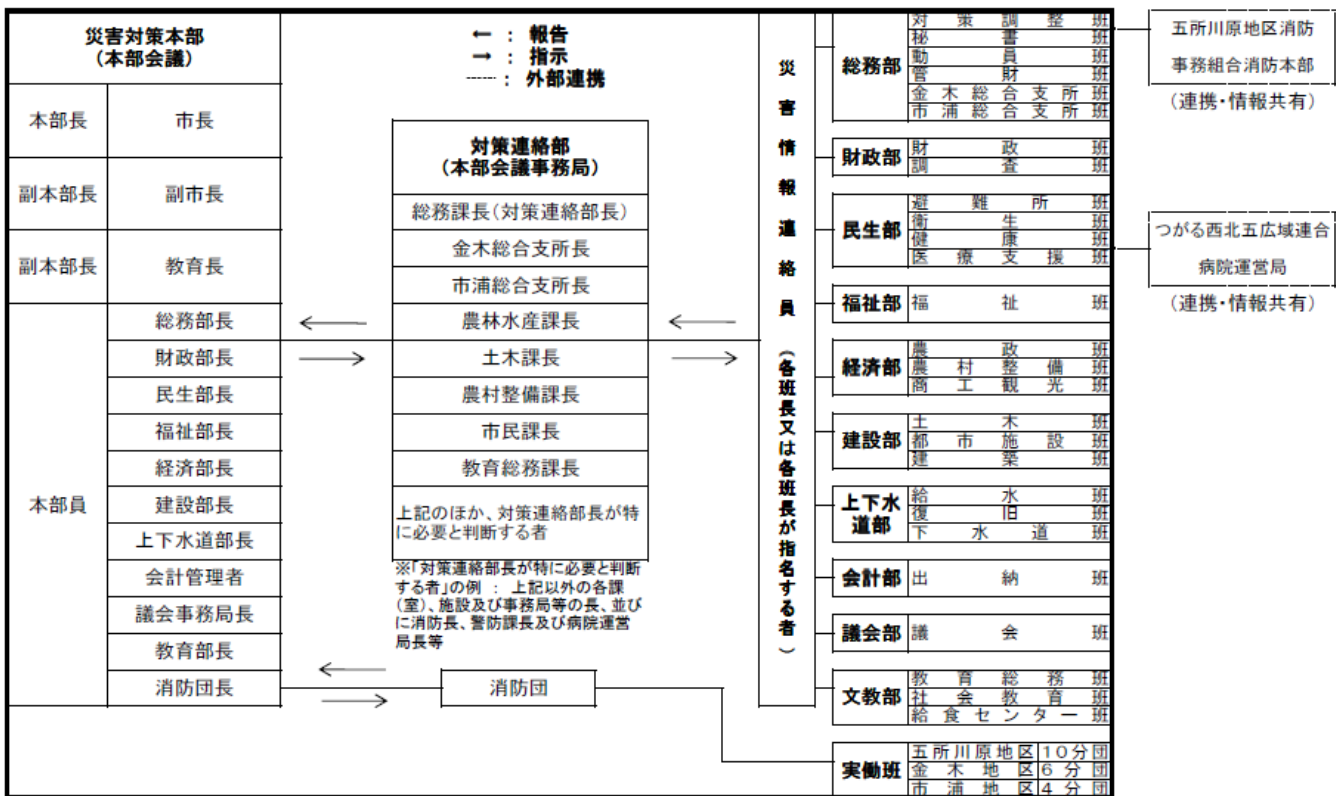

(2) 災害対策本部班別業務は次のとおりとする。

また、災害が発生した場合において災害対策本部が設置されないときの業務分担は、これに準ずる。

五所川原市災害対策本部班別業務

総務部（部長：総務部長）

対策調整班（班長：総務課長）

1. 災害対策本部の運営及び統括
2. 対策連絡部の運営及び統括
3. 防災会議の運営及び統括
4. 災害救助法関係の総括
5. 関係官庁、諸団体との連絡調整
6. 知事への防災ヘリコプターの運航要請
7. 知事への自衛隊災害派遣要請の要求
8. 知事への応援要請
9. 他の市町村長等への応援要請及び連絡
10. 自衛隊との連絡調整
11. 被害状況の総括及び関係機関への報告
12. 災害情報等の総括
13. 気象情報等の総括
14. 災害の取材及び記録
15. 災害広報（報道機関に対するものを含む。）
16. 広聴活動
17. 町内会等への協力の要請
18. 所管施設の被害調査及び応急対策
19. 各部間及び総務部内の連絡調整
20. 庁舎職員等避難者の整理誘導

（要員：総務課、情報管理室、工事検査室、監査委員事務局及び選挙管理委員会事務局職員）

秘書班（班長：秘書課長）

1. 本部長及び副本部長の秘書
2. 視察者及び見舞者の応接
3. 被災地の視察
4. 災害関係の陳情に関すること。
5. 関係官庁等との情報共有（首長ホットライン）

（要員：秘書課職員）

動員班（班長：人事課長）

1. 職員の非常招集及び配置
2. 各部班間での職員の動員及び配置
3. 県、他市町村等への応援職員の派遣要請及び連絡調整
4. 公務災害補償及び一般市民の災害補償

（要員：人事課職員）

管財班（班長：管財課長）

1. 避難所生活に必要な毛布、飲料水、食料品等の調達
2. 災害対策用物品、資機材の調達
3. 燃料、雑貨等の確保
4. 車両等の確保及び配車

5. 所管する市有財産の被害調査及び応急対策
  6. 応急復旧工事の請負契約
  7. 救援物資集積所の運営及び連絡調整
  8. トラック協会への協力要請及び連絡調整
- (要員：管財課職員)

総合支所班（班長：総合支所長）

1. 総合支所管内における、道路、橋梁等の被害調査及び災害時の応急対処
  2. 所管施設の被害調査及び応急対策
  3. 防災行政無線（同報系）の運用
  4. 総合支所管内における災害広報
  5. 総合支所管内の災害状況の調査
  6. 総合支所管内の災害状況の報告
  7. 遭難・海難事故発生時の現地対策本部の運営及び統括
- (要員：総合支所職員)

財政部（部長：財政部長）

財政班（班長：財政課長）

1. 災害応急対策関係予算の措置
  2. 部内の連絡調整
  3. 調査班への応援
- (要員：財政課及び企画課職員)

調査班（班長：税務課長）

1. 建物及び工作物の被害状況並びに被災者実態調査
  2. 被害届の受付及び罹災証明の発行
  3. 被災者名簿の作成
  4. 災害に伴う市税の減免措置
- (要員：税務課及び収納課職員)

民生部（部長：民生部長）

避難所班（班長：市民課長）

1. 避難所の開設及び運営
  2. 炊き出しその他食料の供給
  3. 埋火葬の証明
  4. 立退先等、避難者の情報把握
  5. 避難の誘導及び避難所開設の広報
  6. 部内の連絡調整
- (要員：市民課及び国保年金課職員)

衛生班（班長：環境対策課長）

1. 避難所等における衛生保持
2. 防疫対策
3. 環境衛生施設の被害調査
4. 埋火葬に係る事務の処理
5. 遺体の処理（検案等）



6. へい死動物の処理
7. 廃棄物の処理及び清掃
8. 西北五環境整備事務組合との連絡調整  
(要員：環境対策課職員)

健康班（班長：健康推進課長）

1. 医療機関の被害調査
2. 医療、助産及び保健
3. 負傷者の把握
4. 救護班の編成
5. 医療救援隊との連絡調整
6. 医療品、衛生材料の調達
7. 診療施設の稼働状況（人工透析機関等）の把握
8. 炊出しその他による食料給与の栄養管理
9. 避難所における避難者の心のケア  
(要員：健康推進課及び保健センター職員)

医療支援班（班長：市浦医科診療所事務長）

1. つがる西北五広域連合病院運営局への応援  
(要員：市浦医科診療所、市浦歯科診療所及び高等看護学院職員)

福祉部（部長：福祉部長）

福祉班（班長：保護福祉課長）

1. 所管施設以外の社会福祉施設の被害調査
2. 所管施設の被害調査及び応急対策
3. 被服、寝具その他生活必需品の給与及び貸与
4. 救援物品の受領及び保管並びに配分
5. 日赤その他社会福祉団体との連絡調整
6. 被災者の生活相談及び援護
7. 災害弔慰金及び災害障害見舞金の支給並びに災害援護資金の貸付
8. 救援金の配分計画及び配分
9. 防災ボランティアの受け入れ
10. 要配慮者の安全確保対策
11. 災害危険区域に立地する要配慮者利用施設への災害情報伝達
12. 福祉避難所の開設及び連絡調整
13. 避難行動要支援者名簿の作成及び関係機関への提供  
(要員：保護福祉課、介護福祉課、地域包括支援センター及び家庭福祉課職員)

経済部（部長：経済部長）

農政班（班長：農林水産課長）

1. 所管施設を除く農林畜水産業関係施設及び農林畜水産物等の被害調査並びに応急対策
2. 所管施設の被害調査及び応急対策
3. 主要食料及び生鮮食料等の確保
4. 農林畜水産業関係の融資のあっせん
5. 病虫害の防疫及び家畜の防疫

6. 種苗、農機具、農薬、肥料等の確保
7. 船舶関係の被害調査及び応急対策
8. 部内の連絡調整  
(要員：農林水産課、水産室及び農業委員会職員)

農村整備班（班長：農村整備課長）

1. 農地及び農業用施設の被害調査並びに応急対策
2. 所管施設の被害調査及び応急対策  
(要員：農村整備課職員)

商工観光班（班長：商工労政課長）

1. 所管施設の被害調査及び応急対策
2. 商工業及び観光関係の被害調査並びに応急対策
3. 運輸通信（鉄道、バス、電話、郵便）、電力、ガス関係の被害調査
4. 海水浴場及び観光施設等の安全確保
5. 商工業関係の被災者への融資のあっせん
6. 部内の他班への応援  
(要員：商工労政課及び観光物産課職員)

建設部（部長：建設部長）

土木班（班長：土木課長）

1. 市の管理に属する道路、橋梁等の被害調査及び応急対策
2. 所管する建設機械、車両及び施設の被害調査及び応急対策
3. 河川の被害情報の収集及び応急対策
4. 水防に関すること。
5. 障害物の除去
6. 応急用資機材の輸送
7. 応急工作及び技術指導
8. 部内の連絡調整  
(要員：土木課職員)

都市施設班（班長：都市計画課長）

1. 都市施設の被害調査及び応急対策
2. 公園施設及び街路樹の被害調査並びに応急対策
3. 部内の他班への応援  
(要員：都市計画課及び公園管理課職員)

建築班（班長：建築住宅課長）

1. 市営住宅の被害調査及び応急修理
2. 公共建築物の被害調査及び応急修理
3. 被災住家及び工作物等の現地確認
4. 被災住宅の応急修理に必要な調査
5. 応急仮設住宅の建築及び住宅の応急修理
6. 応急仮設住宅の入居者の選定
7. 災害公営住宅の建設及び市営住宅への特定入居に関すること。

8. 独立行政法人住宅金融支援機構扱いの災害復興住宅融資のあっせん  
(要員：建築住宅課職員)

上下水道部（部長：上下水道部長）

給水班（班長：経営管理課長）

1. 断減水時の広報
2. 職員の非常招集及び配置
3. 給水車の借上げ及び配車
4. 給水活動の実施
5. 給水等に関する他市町村への応援要請及び連絡
6. 飲料水の確保、供給等
7. 部内の連絡調整

(要員：経営管理課職員)

復旧班（班長：水道課長）

1. 水道施設の被害調査及び応急修理
2. 水道施設の復旧
3. 災害復旧用資機材の確保
4. 水質検査

(要員：水道課職員)

下水道班（班長：下水道課長）

1. 下水道施設の被害調査及び応急対策
2. 五所川原地区内市街地の雨水幹線等の浸水被害調査及び応急対策

(要員：下水道課職員)

会計部（部長：会計管理者）

出納班（班長：会計課長）

1. 救援金の受領及び保管
2. 災害救助費用の出納
3. 他部への応援

(要員：会計課職員)

議会部（部長：議会事務局長）

議会班（班長：議会事務局次長）

1. 市議会との連絡調整
2. 被災地の視察
3. 災害関係の陳情

(要員：議会事務局職員)

文教部（部長：教育部長）

教育総務班（班長：教育総務課長）

1. 市立学校施設の被害調査及び応急対策
2. 前項に掲げるものを除くほか、学校施設の被害調査
3. 教育委員会の管理に属する施設の被害調査及び応急対策の総括
4. 被災児童生徒等（幼児を含む。）の調査

5. 児童生徒等（幼児を含む。）の保健及び環境衛生に関すること。
6. 教職員の非常招集及び配置
7. 応急の教育に関すること。
8. 教科書、学用品等の調達及び給与に関すること。
9. 部内の連絡調整
10. 避難所開設への協力要請及び学校長等への協力要請
11. 災害危険区域に立地する市立小・中学校の、災害種別ごとの避難確保計画作成及び避難訓練実施の補助  
（要員：教育総務課、教育総務室及び指導課職員）

社会教育班（班長：社会教育課長）

1. 市有以外の社会教育施設及び社会体育施設の被害調査
2. 所管施設の被害調査及び応急対策
3. 婦人会等諸団体への協力の要請
4. 前3項に掲げるものを除くほか、文化財等の被害調査及び応急対策  
（要員：社会教育課、スポーツ振興課及び図書館職員）

給食センター班（班長：学校給食センター所長）

1. 所管施設の被害調査及び応急対策
2. 学校給食の確保  
（要員：学校給食センター職員）

- 備考（1）災害対策本部長は、必要に応じて、各部、班等に対して他の部、班等の実施事項への応援を命ずることができるものとする。
- （2）災害対策本部長は、必要に応じて、分担事務を一時的に変更できるものとする。

（3）五所川原地区消防事務組合及びつがる西北五広域連合病院運営局は、次の業務に関して災害対策本部と連携・情報共有を行う。

ア 五所川原地区消防事務組合業務

1. 市災害対策本部との連絡調整
2. 消防本部の管理に係る施設の被害調査及び応急対策
3. 職員の非常招集及び配置
4. 関係機関への連絡調整及び相互応援
5. 緊急消防援助隊に関すること。
6. 災害情報の収集及び被害状況の報告
7. 警報等の伝達
8. 救助、救急活動
9. 通信施設の保守に関すること。
10. 通信の運用及び無線の統制
11. 消防隊の出動指令に関すること。
12. 災害状況図及び警防活動図の作成
13. 危険物施設等に対する応急措置及び対策
14. 消防等の広報
15. 資機材の調達
16. 写真記録に関すること。
17. 消防及び水防活動その他災害応急対策

18. 被災者の救出、救護及び捜索
19. 避難の勧告、指示及び誘導
20. 障害物の除去
21. 火災に係る罹災証明の発行

イ つがる西北五広域連合病院運営局業務

1. 市災害対策本部との連絡調整
2. 所管施設の被害調査及び応急対策
3. 職員の非常招集及び配置
4. 医療機器、薬剤等の供給確保
5. 傷病者等の医療救護及び看護
6. 患者の避難誘導
7. 収容患者の給食の確保
8. 健康班への応援

3. 災害対策本部設置時に準じた措置

災害対策本部が設置される前及び災害対策本部を設置するに至らないと判断されるが、気象予報・警報及び水防指令等の発令状況等によって、災害に対する警戒体制を強化する必要がある場合等は、市長は、災害警戒対策本部等を設置し、災害対策本部設置時に準じて対処するものとする。

なお、災害警戒対策本部等の組織及び運営は、災害対策本部の組織及び運営に準ずる。

(1) 災害警戒対策本部の設置

ア 各種警報等が発表されている状況下で、台風が通過する公算が強く、市の地域内に甚大な被害が発生するおそれがある場合で、市長が必要と認めるとき。

イ その他市の地域内に甚大な被害が発生するおそれがある場合で、市長が必要と認めるとき。

(2) その他の対策本部等の設置

被害対策等を迅速かつ強力で推進する必要がある場合は、被害対策本部等を設置するものとする。

### 第3節 動員計画

市の地域内において災害が発生し、又は災害が発生するおそれがある場合に、市は災害応急対策に万全を期するため職員を配置することとし、その際の職員の配備態勢及び動員の方法について定めるものとする。

1. 配備基準

配備基準は次のとおりとする。

(1) 風水害等の場合の配備基準

配備区分	配備時期	実施内容	配備要員
<p>1号配備 (準備態勢) 予想される事態に対処するための態勢</p>	<p>1 次のいずれかの注意報又は情報が発表され危険な状態が予想されるとき。 (1) 大雨注意報 (2) 洪水注意報 (3) 高潮注意報 (4) 強風注意報 (5) 大雪注意報 (6) 風雪注意報 (7) 竜巻注意情報 2 特に市長がこの配備を指示したとき。</p>	<p>1 総務課は、気象情報を収集し関係課に伝達する。 2 関係課は、気象情報に注意しそれぞれの準備態勢を整える。</p>	<p>1 総務課員及び関係課職員若干名で対処する。 2 休日等の勤務時間外は必要に応じて登庁し、対処する。</p>
<p>2号配備 (警戒態勢) 1号配備を強化するとともに、災害対策本部を設置するに至らないが予想される災害に直ちに対処する態勢</p>	<p>1 次のいずれかの警報又は情報が発表され危険な状態が予想されるとき。 (1) 大雨警報 (2) 暴風警報 (3) 洪水警報 (4) 高潮警報 (5) 大雪警報 (6) 暴風雪警報 (7) 土砂災害警戒情報 2 各種警報が発表されている状況下で、台風が通過する可能性があり、市の地域内に被害が発生するおそれがあるとき。 3 特に市長がこの配備を指示したとき。</p>	<p>1 総務課は、気象情報及び関係機関等からの情報を待機している関係課に伝達する。 2 関係課は各種情報収集に努め、総務課に報告するとともに、それぞれ警戒態勢を整える。</p>	<p>1 配備要員は、1号配備を強化する。 2 休日等の勤務時間外は、総務課及び関係課(各種警報が発表されている状況下で、台風が通過する可能性があり、市の地域内に被害が発生するおそれがあるときにあつては、関係課及び関係支所)の職員が登庁して対処する。 なお、その他の職員は、登庁できる態勢で自宅待機する。</p>
<p>3号配備 (非常態勢) 全庁をあげて対処する態勢</p>	<p>1 次のいずれかの特別警報又は情報が発表され危険な状態が予想されるとき。 (1) 大雨特別警報 (2) 暴風特別警報 (3) 高潮特別警報 (4) 大雪特別警報 (5) 暴風雪特別警報 2 各種警報が発表されている状況下で、台風が通過する公算が強く、市の地域内に甚大な被害が発生するおそれがあるとき。 3 市長が特にこの配備を指示したとき。</p>	<p>1 各種情報の収集、伝達に努め、災害警戒対策を実施する。 2 災害警戒対策本部等が設置された場合は、災害対策本部の分担事務に従って災害応急対策を実施する。</p>	<p>1 関係課の災害警戒対策要員が対処する。 2 休日等の勤務時間外は関係課の災害警戒対策要員が登庁し対処する。 なお、その他の職員は、登庁できる態勢で自宅待機する。</p>

- (注) 1 「関係課」とは、市長が防災と特に関わりがあるものとして指定した課等をいう。  
 2 「災害応急対策要員」とは、災害警戒対策要員に指定された職員及び各課の長が災害応急対策に当たることとして指名した職員をいう。  
 3 「災害警戒対策要員」とは、関係課の長が災害警戒対策に当たることとして指名した職員をいう。

(2) 事故災害の場合の配備基準

- ア 大規模な事故の通報等があった場合、市長が2号配備を決定し、総務課及び関係課職員で対処する。休日等の勤務時間外は、総務課及び関係課職員が登庁し、対処する。  
 イ 被害の発生状況を考慮し、全庁あげて応急対策を実施する必要があると認められる場合、市長が3号配備（災害対策本部設置）を決定し、関係課の災害応急対策要員が対処する。休日等の勤務時間外は、関係課の応急対策要員が登庁し、対処する。  
 ウ その他、配備については別に定める初動体制マニュアルによるものとする。

2. 職員の動員

(1) 動員の方法

- ア 職員の動員は、別に定める初動体制マニュアルに基づき、次の連絡系統により行うものとする。

(ア) 〔災害対策本部設置前〕

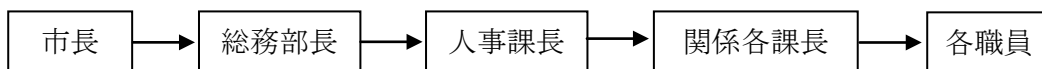

(イ) 〔災害対策本部設置後〕

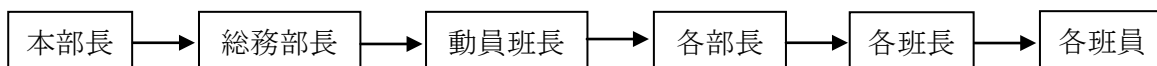

- イ 動員指示を受けた職員は、直ちに所定の配備につくものとする。  
 ウ 各部長は、部内各課（班）の応急対策に必要な職員が部内各課（班）における調整を行ってもなおかつ不足し活動に支障があると判断したときは、人事課長（動員班長）に応援職員の配置を求めることができる。  
 エ 人事課長（動員班長）は、応急対策活動の状況に応じ、要員の確保に努めなければならない。

(2) 警備員からの通報による非常連絡

勤務時間外における警備員からの非常連絡は、次により行うものとする。

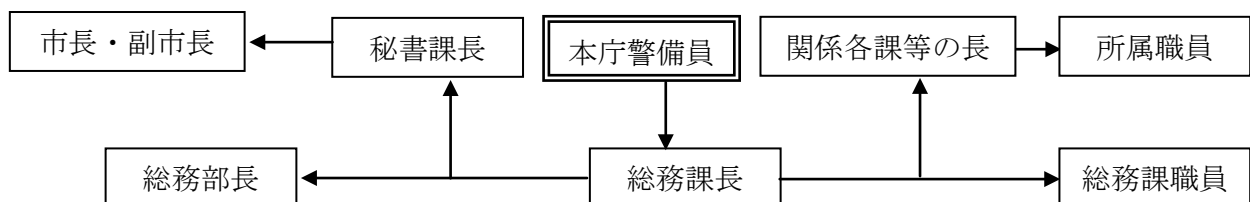

- ア 警備員は総務課長に連絡する。  
 イ 総務課長は、総務課職員、関係各課等の長及び関係機関に指示、連絡をするとともに、必要に応じて総務部長、秘書課長に連絡する。  
 ウ 連絡を受けた関係各課等の長は、所属職員に対し、情報収集、登庁の指示等を行うとともに、必要に応じて直属部長に連絡する。

エ 連絡を受けた秘書課長は、市長及び副市長に連絡する。

オ 連絡を受けた総務部長は、所属課長に必要な事項を指示するほか、関係各部長との協議、調整を行う。

カ 連絡を受けた関係各部長は、所属課長に必要な事項を指示する。

(3) 勤務時間外における職員の心得

ア 職員は、勤務時間外において、災害が発生し、又は災害の発生が予想されるときは、初動体制マニュアルに基づき速やかに所属勤務場所に登庁し、応急対策活動に従事するよう努めなければならない。

イ 職員は、出勤途上知り得た災害状況又は災害情報を所属課長（班長）又は参集場所の指揮者に報告するものとする。

(4) 業務継続性の確保

災害発生時の応急対策等の実施や優先度の高い通常業務の継続のため、市長不在時の明確な代行順位及び職員の参集体制、本庁舎が使用できなくなった場合の代替庁舎の特定、電気・水・食料等の確保、災害時にもつながりやすい多様な通信手段の確保、重要な行政データのバックアップ並びに非常時優先業務の整理等について定めた業務継続計画を策定するとともに、定期的な教育・訓練・点検等を実施し、必要に応じて業務継続計画を見直すなど業務継続性の確保を図ることとする。

(5) 複合災害対策

複合災害（同時又は連続して2以上の災害が発生し、それらの影響が複雑化することにより、被害が深刻化し、災害応急対応が困難になる事象）の発生可能性を認識し、後発災害への要員・資機材の投入判断や外部からの支援の早期要請等に係る対応計画等を作成するなど、の備えを充実させるとともに、地域特性に応じて発生可能性の高い複合災害を想定した図上訓練等を実施することとする。



## 第3章 災害予防計画

風水害等の災害の発生を未然に防止し、又は被害の拡大を防止するために、防災施設の整備、防災に関する教育訓練等その他災害予防について定め、その実施を図るとともに第4章災害応急対策計画に定める各種応急対策等を実施する上での所要の組織体制を整備しておくものとする。

特に、災害時に人命を守ることを最優先に「孤立集落をつくらない」という視点と「逃げる」という発想を重視した防災対策と危機管理体制の強化などのハード・ソフト一体となった取組である「防災公共」を推進する。

なお、雪害、事故災害については、本章のほか第5章で定めるところによる。

### 第1節 調査研究〔総務課〕

社会・経済の進展に伴って災害要因が多様化し、災害危険性が增大している。その中で、風水害等の各種災害を未然に防止し、又は被害を軽減するため、地域の特性を正確に把握し、国や県などと連携を図り、風水害等の災害に関する基礎的調査研究、被害想定に関する調査研究、防災対策に関する調査研究を行い、市の防災対策に資するものとする。

#### 1. 風水害等の災害に関する基礎的研究

市内の自然条件、社会条件を調査分析し、防災面からみた自然的、社会的特性、災害危険性等を明らかにする。

また、気象、水象の観測を行うとともに、風水害等の災害の履歴を調査分析する。

#### 2. 被害想定に関する調査研究

防災対策を具体化するための指標の設定、住民の防災意識の高揚等のため、風水害等の災害に関する基礎的研究の成果を踏まえ、総合的な被害想定を行う。

#### 3. 防災対策に関する調査研究

被害想定に関する調査研究の成果を踏まえ、重点的に整備・強化を行う建築物、公共土木施設、防災施設・設備等各種防災対策について調査研究し、防災対策の具体化を図る。

#### 4. 防災公共推進計画の推進

大規模災害時の想定危険箇所を把握し、現状の避難路や避難所等についての総合的な課題の洗い出しを実施した上で、県及び市が一体となって最適な避難路・避難所等を地域ごとに検証し、現状に即した最も効果的な避難路・避難所等を確保するため、必要な対策や優先度について検討を行い、市防災公共推進計画を策定する。さらに、市民への周知や計画に位置付けられた施策について、順次実施し、その進捗状況を管理するなどのフォローアップを実施していく。

### 第2節 防災業務施設・設備等の整備

風水害等の災害の発生防止及び被害の軽減を図るための防災業務施設、設備等の整備は、国、県、市、防災関係機関等が連携をとりつつ、それぞれの分野において実施するものとする。

#### 1. 気象等観測施設・設備等〔総務課〕

(1) 市及び防災関係機関は、気象、水象等の自然現象の観測に必要な施設、設備の整備、点検や更新を実施し、気象、水象等の観測体制の維持・強化を図る。

(2) 市は、集中豪雨等、地区により雨量の差が激しく、青森地方气象台及び県の雨量・水位観測所だけでは必要な情報が得られない場合を考慮し、災害危険箇所に留意した観測所等の設

置及び観測体制の強化を推進する。

(3) 観測所及び観測点は、次のとおりである。

ア 雨量等観測所

(ア) 青森地方气象台所管観測所

- ・五所川原観測所  
五所川原市松島町
- ・市浦観測所  
五所川原市相内

(イ) 国土交通省東北地方整備局青森河川国道事務所所管観測所

- ・五所川原観測所  
五所川原市字岩木町10 国土交通省東北地方整備局青森河川国道事務所五所川原出張所敷地内

(ウ) 青森県所管観測所

- ・相内上流観測所  
五所川原市太田太田山 国有林内
- ・大倉岳観測所  
五所川原市金木町芦野 国有林内
- ・小田川山観測所  
五所川原市金木町喜良市小田川山 国有林内
- ・金木観測所  
五所川原市金木町菅原 河川敷内
- ・神山観測所  
五所川原市大字戸沢字玉清水 市営牧場内
- ・飯詰ダム観測所  
五所川原市大字飯詰字影日沢 飯詰ダム管理所敷地内
- ・東嘉瀬観測所  
五所川原市大字飯詰字飯詰山 国有林内
- ・五所川原県土整備観測所  
五所川原市字栄町10 青森県合同庁舎地内

イ 水位観測所(岩木川)

(ア) 国土交通省東北地方整備局青森河川国道事務所所管観測所

- ・十三観測所 五所川原市十三羽黒埼  
(水防団待機水位：未設定 氾濫注意水位：未設定 避難判断水位：未設定  
氾濫危険水位：未設定)
- ・繁田観測所 五所川原市金木町神原桜元  
(水防団待機水位：3.0m 氾濫注意水位：4.0m  
避難判断水位：5.1m 氾濫危険水位：5.2m)
- ・五所川原観測所 五所川原市大字寺町  
(水防団待機水位：1.5m 氾濫注意水位：2.5m  
避難判断水位：5.3m 氾濫危険水位：5.5m)

(イ) 青森県所管観測所

- ・相内観測所 五所川原市相内赤坂  
(水防団待機水位：3.1m 氾濫注意水位：3.4m 避難判断水位：未設定  
氾濫危険水位：未設定)
- ・金木観測所 五所川原市金木町菅原

- (水防団待機水位：5.2m 氾濫注意水位：5.5m  
避難判断水位：5.8m 氾濫危険水位：6.8m)
- ・喜良市観測所 五所川原市金木町喜良市相野山  
(水防団待機水位：21.9m 氾濫注意水位：22.2m  
避難判断水位：未設定 氾濫危険水位：未設定)
- ・長富観測所 五所川原市大字長富字竹崎  
(水防団待機水位：6.5m 氾濫注意水位：6.8m 避難判断水位：未設定  
氾濫危険水位：未設定)
- ・川山観測所 五所川原市大字長橋字広野  
(水防団待機水位：5.3m 氾濫注意水位：5.6m  
避難判断水位：6.9m 氾濫危険水位：7.38m)
- ・漆川観測所 五所川原市大字漆川字玉椿  
(水防団待機水位：5.9m 氾濫注意水位：6.2m  
避難判断水位：6.6m 氾濫危険水位：7.1m)
- ・福泉観測所 五所川原市大字飯詰字福泉  
(水防団待機水位：未設定 氾濫注意水位：未設定 避難判断水位：未設定  
氾濫危険水位：未設定)

<参考>

- ・飯詰ダム観測所 五所川原市大字飯詰字影日沢  
(常時満水位：73.20m)
- ・五林平観測所 板柳町大字五林平字三宅  
(水防団待機水位：11.0m 氾濫注意水位：11.3m  
避難判断水位：12.8m 氾濫危険水位：13.16m)

ウ 雪量観測所

- (ア) 青森地方气象台所管観測所
  - ・地域気象観測所 (警戒積雪深 110cm)  
五所川原市松島町
- (イ) 青森県所管観測所
  - ・前田野目観測点 (警戒積雪深 140cm)  
五所川原市大字前田野目字野脇 131-2
  - ・金木観測点 (警戒積雪深 100cm)  
五所川原市金木町嘉瀬萩元 709

2. 消防施設・設備等〔五所川原地区消防事務組合消防本部〕

消防ポンプ自動車等の消防機械、消火栓、防火水槽等の消防水利、火災通報設備その他の消防施設・設備の整備、改善並びに性能調査を実施し、有事の際の即応体制の確立を図る。

特に、危険物災害、高層ビル火災及び林野火災等に対処するための資機材の整備を図るものとする。

(1) 整備状況

消防施設等の現況は、資料3-1「消防施設・設備等の整備状況」のとおりである。

(2) 消防ポンプ自動車等の整備

消防力及び消防水利の基準に基づき、消防施設整備3か年計画により増強、更新を図るなど整備していくものとする(資料3-2「消防ポンプ自動車等整備計画」参照)。

なお、消防力強化の基礎となる消防庁舎、消防車格納庫等さらには消火栓、防火水槽等の消防水利の設置整備に際しては、耐震性を十分考慮するものとし、災害時における消防活動

体制の確保に努めるものとする。

### 3. 通信設備等〔総務課〕

- (1) 市及び各防災関係機関は、防災に関する情報の収集、伝達を迅速に行うため、衛星通信、青森県防災情報ネットワーク（IP電話・文書データ伝送）、固定電話・ファクシミリ、携帯電話、衛星携帯電話、インターネット、電子メール等情報連絡網の整備を図るとともに、民間企業、報道機関、住民等からの情報など多様な災害情報及び関連情報等の収集体制の整備に努める。特に、災害時に孤立する地域が生じるおそれのある地域で停電が発生した場合に備え、衛星携帯電話などにより、当該地域の住民と市との双方向の情報連絡体制を確保するよう努める。

市は、住民への情報伝達を迅速かつ的確に行うため、市防災行政無線等情報伝達網及び全国瞬時警報システム（J-ALERT）、災害情報共有システム（Lアラート）を整備（戸別受信機を含む。）する。

また、それぞれの通信設備等を防災構造化するなどの整備改善に努めるとともに、これらの設備に被害が発生した場合に備え、非常電源、予備機等の設置に努め通信連絡機能の維持を図る。さらに、無線設備や非常用電源の保守点検の実施と的確な操作の徹底、専門的な知見・技術をもとに耐震性のある堅固な場所への設置等を図る。

なお、収集した情報を的確に分析整理するため、人材の育成を図るとともに、必要に応じ専門家の意見を活用できるよう努める。

#### (2) 整備状況

##### ア 防災行政無線

(ア) 市有無線設備は、資料4-1「五所川原市有防災無線設備一覧及び位置図」のとおりである。

(イ) 通信系統図は、次のとおりである。

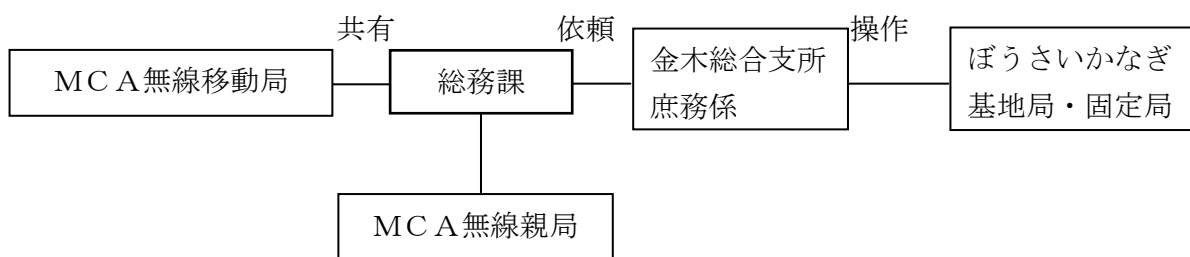

##### イ 青森県防災情報ネットワーク

青森県防災情報ネットワークは、県（災害対策本部）と各市町村を接続しており、連絡系統図は、資料4-2「青森県防災情報ネットワーク回線構成図」のとおりである。

##### ウ 消防無線

(ア) 五所川原地区消防事務組合が保有する消防無線設備は、資料3-3「五所川原地区消防事務組合消防用無線局一覧」のとおりである。

(イ) 通信系統図は、次のとおりである。

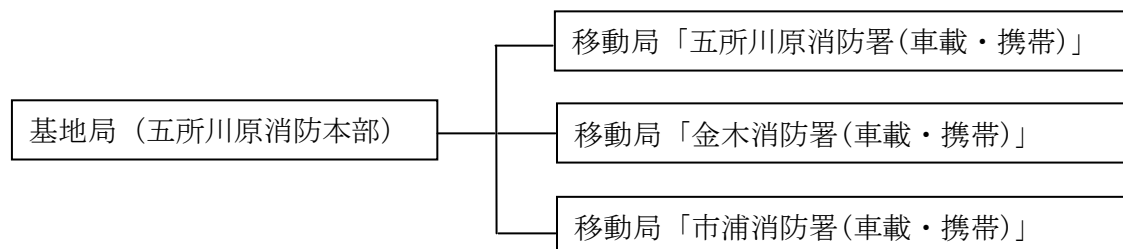

#### 4. 水防施設・設備等〔総務課〕

市及び防災関係機関は、水防活動組織を確立し、重要水防区域、危険箇所等における具体的な水防工法を検討するとともに、水防活動に必要な水防資機材及びそれらを備蓄する防災倉庫等を整備、点検する。

##### (1) 整備状況

各水防倉庫の資機材の備蓄状況は、資料4-9「水防関係備蓄資機材保有状況一覧」のとおりである。

##### (2) 整備計画

水防倉庫資機材は、使用状況に応じて随時補充していくものとする。

#### 5. 海上災害対策施設・設備等〔市浦総合支所、環境対策課〕

市は、大量排出油等の拡散防止、吸引、回収した排出油等の処理のための施設・設備及び排出油等の物理的、化学的処理のための資機材を整備、点検する。

##### (1) 整備状況

市及び関係機関が保有する排出油防除資機材は、資料4-11「排出油防除資機材一覧」のとおりである。

##### (2) 整備計画

排出油防除資機材は、使用状況に応じて随時補充していくものとする。

#### 6. 救助資機材等〔五所川原地区消防事務組合消防本部〕

人命救助に必要な救急車、油圧切断機、救命ボート等の救助機械、担架、救命胴衣等の救助用資機材、薬品等を整備、点検する。

##### (1) 整備状況

五所川原地区消防事務組合消防本部が保有する救助機械、救助用資機材等は、資料4-10「救助機械、救助用資機材等一覧」のとおりである。

##### (2) 整備計画

五所川原地区消防事務組合消防本部と連携し、救助機械、救助用資機材等の計画的な整備に努める。

#### 7. 広域防災拠点等〔総務課〕

大規模災害時に県、警察・消防・自衛隊等から派遣される要員や物資の保管等のための活動拠点を確保する。

##### (1) 活動拠点候補施設一覧

施設等名	所在地	連絡先	宿営可能人員	物資等収容スペース	利用可能な設備の状況
五所川原市つがる克雪ドーム	唐笠柳字藤巻495-2	33-3377	0人	8,652㎡	自炊施設なし 暖房施設なし
中央公民館※	一ツ谷504-1	35-6056	945人	3,780㎡	自炊施設有り 暖房施設有り
金木公民館※	金木町菅原367-1	53-3581	493人	1,972㎡	
市浦コミュニティセンター※	相内岩井81-384	62-3016	375人	1,500㎡	

※ 指定避難所となっているため、災害発生時に避難者に対応する必要がある場合は利用できない。

## 8. その他施設・設備等〔総務課、管財課〕

(1) 市は、被災した道路、河川等の損壊の復旧等に必要な重機類を整備・点検する。また、燃料、発電機、建設機械等の応急・復旧活動時に有用な資機材、地域内の備蓄量、供給事業者の保有量の把握及び関係機関や民間事業者との連携に努める。さらに、特に防災活動上必要な学校、公民館、道の駅などの公共施設等及び指定避難所（指定緊急避難場所に指定している施設を含む。）を定期的に点検する。

重機類の整備状況は、資料4-8「重機保有状況一覧」のとおりである。

(2) 市は、防災倉庫・防災資機材を整備する。

防災倉庫・防災資機材の保有状況は、資料4-9「水防関係備蓄資機材保有状況一覧」のとおりである。

(3) 市は、避難施設の維持修繕のほか、老朽化した避難施設にあつては、避難施設の再編等も考慮した新設、建替等計画的な整備に努めるものとする。

## 第3節 青森県防災情報ネットワーク

災害時における一般通信の輻輳に影響されない本県独自の通信網を確保することにより、災害予防対策に役立てるとともに、災害時における迅速かつ的確な応急対策を実施するため、県、市町村（消防本部を含む。以下この節において同じ。）、防災関係機関を接続した青森県防災情報ネットワーク及び青森県総合防災情報システムの活用を推進するものとし、そのシステム全体については、資料4-5「総合防災情報システム概念図」のとおりである。

### 1. 青森県防災情報ネットワークの活用

県独自の防災専用回線として、光イーサ回線により県、市町村、防災関係機関を接続し、以下の機器により情報伝達を行う。

#### (1) 専用電話

ア 端末局間のIP電話

イ 自治体衛星通信ネットワークによる衛星電話

#### (2) 文書データ伝送用端末

ア 端末局間の文書データ伝送

イ 青森県総合防災情報システムによる防災情報の伝送

### 2. 青森県総合防災情報システムの活用〔総務課〕

県は、市町村、防災関係機関と一体となって、「防災情報の統合化」、「防災情報の高度化」、「防災情報の共有化」を基本方針とする青森県総合防災情報システムを活用するとともに、防災対策について有効に機能するよう充実を図る。

市は、青森県総合防災情報システムの活用を推進するため、操作担当者を2名以上定めるとともに、県が主催する研修会、訓練に参加し、操作能力の習得・向上に努める。

また、県と協力しながら維持管理が万全となるよう努める。

#### (1) 防災情報の統合化

気象情報、河川情報、道路情報、環境放射線モニタリング情報等の各種個別システムによる防災情報を統合する。

#### (2) 防災情報の高度化

被害情報、措置情報等を視覚的に把握しやすいものとするため、被害情報等と地図データを連携させたGISを活用する。防災GISで管理する情報は次のとおりである。

ア 被害情報、措置情報

イ 避難所情報

ウ 青森県防災ヘリコプター運航要請情報

(3) 防災情報の共有化

青森県防災情報ネットワークにより各機関を接続し、統合化・高度化された防災情報を県、市町村、防災関係機関で共有する。

ア 青森県総合防災情報システム端末の設置

県防災危機管理課、関係課及び災害対策本部等、市町村、防災関係機関に設置した青森県総合防災情報システム端末（青森県防災情報ネットワークの文書データ伝送用端末にて操作するものを含む。）により、防災情報を収集・伝達する。また、システムに登録された防災情報は、各機関において情報共有する。

イ 住民への情報提供

インターネットを活用し、危険箇所や指定避難所及び指定緊急避難場所（以下「指定避難所等」という。）の所在、防災啓発に関する情報等をホームページ等により住民に提供する。

3. 市の災害対策機能等の充実〔総務課〕

市及び防災関係機関は、青森県総合防災情報システムの活用により、災害応急対策を実施する必要があることから、市は、必要な組織体制等を整備するとともに、情報システムなどの災害対策機能の充実を図る。

## 第4節 防災事業

地域の特性に配慮しつつ災害に強いまちづくりを推進するとともに、風水害等の災害の発生防止及び被害の軽減を図るため、次の防災事業を推進する。

1. 地域保全事業

治山事業及び治水事業については、その有機的関連性に鑑み、水源地から河口まで水系を一体として捉え、治水、利水の調整を図りつつ、総合的な事業の計画的推進を図るものとする。

なお、一般の造林事業についても、地域保全的機能を重視し、積極的な推進を図るものとする。

海岸保全事業については、埋立又は干拓事業、道路事業、都市計画事業等との関連を考慮し、整備するものとする。

農地防災事業については、治山、治水、海岸保全その他各種事業との調整を図りつつ、その計画的促進を図るものとする。

(1) 治山対策事業〔農林水産課〕

これまで山地災害の防止、水源かん養機能の向上、森林による生活環境の保全、形成等を図るため、治山事業に関する計画に基づき、保安施設事業及び地すべり防止事業が県において実施され、また小規模治山事業については市において実施するなど、山地災害の未然防止を図ってきたところであるが、市には未だに山地災害危険地区、小規模山地崩壊危険地、海岸侵食危険地、なだれ危険箇所が存在しており、危険度の高い地区については、早急な防止対策が必要であり、かつ、水源かん養機能の向上、森林による生活環境の保全、形成等を図ることが地元住民から強く望まれている。

このため他事業との調整を図りつつ、その対策を計画的に推進するよう国、県に働きかけるものとする。

ア 山地災害危険地区

山腹崩壊危険地区、崩壊土砂流出危険地区及び地すべり危険地区については、資料2－

1 「山地災害危険地区一覧」のとおりである。

イ 海岸侵食危険地

海岸侵食危険地については、資料2-2「海岸侵食危険地一覧」のとおりである。

ウ なだれ危険箇所

なだれ危険箇所については、資料2-6「なだれ危険箇所一覧」のとおりである。

(2) 砂防対策事業〔土木課〕

集中豪雨等による土石流、地すべり、急傾斜地の崩壊等による災害から住民の生命、身体及び財産を保護するための砂防事業、地すべり対策事業及び急傾斜地崩壊対策事業等の計画的推進を国、県に働きかけるものとする。

また、なだれによる災害から人命を守るため、集落の保護を目的としたなだれ対策事業の計画的推進を国、県に働きかけるものとする。

なお、危険区域内における制限行為等について周知徹底を図るものとする。

ア 砂防事業

市では、これまで土石流対策、土砂の流下調節、直接抑止のための砂防えん堤の工事が実施され、その管理状況も良好であるが、市域は土石流危険渓流を多く抱えており、かつ危険度の高い地区も多いことから、その対策の計画的推進を国、県に働きかけるものとする。

土石流危険箇所及び砂防指定地については、資料2-3「土石流危険渓流箇所一覧」及び資料2-4「砂防指定地一覧」のとおりである。

イ 急傾斜地崩壊対策事業

市では、これまで集中豪雨等に伴い、急傾斜地の崩壊による災害に対処するため、その所有者等が崩壊防止工事を行うことが困難又は不相当と認められるものについて、危険度の高いものから順次急傾斜地の崩壊を防止するための施設を整備するなど、急傾斜地崩壊対策事業が実施されてきたところである。

しかし、市域には、資料2-5「急傾斜地崩壊危険箇所一覧」のとおり急傾斜地崩壊危険箇所があり、その危険度の高い地区も多いため、今後も急傾斜地対策事業の計画的推進を国、県に働きかけるものとする。

ウ なだれ対策事業

市には、資料2-6「なだれ危険箇所一覧」のとおりなだれ危険箇所があり、今後もなだれ対策事業の計画的推進を国、県に働きかけるものとする。

(3) 河川防災対策事業〔土木課〕

市内を流下する河川は、国直轄河川である一級河川の岩木川を除き、岩木川水系旧十川、十川、松野木川、飯詰川、天神川、前田野目川、金木川、小田川、相内川、桂川、山王川及びセバト川並びに磯松川は県の管理するところであるが、これらの河川のうち相内川は昭和36年以来、松野木川は昭和37年以来、旧十川は昭和45年以来、十川は昭和26年以来、金木川は平成2年以来、それぞれ河川改修が着手されているほか、小田川にあっては平成6年に河川改修が終了している。

また、飯詰川では局部改良事業が、天神川では小規模河川改修事業が、前田野目川では災害関連事業が実施されており、前述河川については河川管理が十分なされているが、桂川、山王川及びセバト川にあっては原始河川に近い状況にあり、堤防の維持、補修、護岸、堆積土砂の河川維持修繕、河積の拡大、河道の安定等の河川改修が必要であることから、改修改良の実施を関係機関に働きかける。

市が管理する赤川は昭和57年度から、準用河川の湊川は昭和61年度からそれぞれ河積の拡大、河道の安定等の河川改修に着手し、平成11年度に完了している。

県道五所川原金木線との交差点より上流の松野木川へ合流する神山川、国道101号との



交差点により上流の前田野目川は市の管理となっているが、河積の拡大、河道の安定等の河川改修が必要であり、早急に河川改修計画を立て、その実施に努めるものとする。

市内を流下する河川の概要については、資料2-7「河川表」のとおりである。

(4) 海岸防災対策事業〔土木課、市浦総合支所〕

市の海岸線の延長は、12.5kmに及んでおり、脇元、十三地区とも海岸侵食が進行し、後背地の保全が急務となっているほか、海岸堤防、防潮樋門等の新設又は既存施設の補強改修等を実施する必要に迫られている。

なお、海岸保全事業は、水管理・国土保全局所管海岸（国土交通省所管）、港湾局所管海岸（国土交通省所管）、漁港海岸（農林水産省水産庁所管）及び農地海岸（農林水産省農村振興局所管）に分かれて実施しているので連絡調整を図るよう関係機関に働きかける。

海岸についての概要は、資料2-8「海岸保全区域一覧」のとおりである。

(5) 農地防災対策事業〔農村整備課〕

ア 湛水防除

市農用地等（9,672ha）の湛水防除対策として、各地区においておおむね湛水防除事業が実施されており、排水機等の主要施設は、ほぼ整備されている。また、ほ場整備施行地域（6,101ha）の主要排水路はおおむね整備され未施行地域についても、地区内の排水路の整備を図るべく事業計画を進めている。

イ ため池等整備事業

(ア) 市においては、従来から農業用水確保のため、ため池（災害防止用のダムを含む）を利用しているが、これらのため池は築造年数も古く漏水するものもあり、その実態を把握し、補強改良工事を実施して、堤体の安全を確保し、下流地域の災害を未然に防止するよう努める。

市内のため池の概要については、資料2-10「市内所在ため池一覧」のとおりである。

(イ) 市における農業用排水施設は、自然的・社会的状況の変化により、その効用が低下しているものもある。これらの施設について実態を把握し、必要なものは改修工事を実施し、周辺農用地の災害を未然に防止するよう努める。

(ウ) 市における土砂崩壊防止対策としては、風水害によって土砂崩壊の危険が生じた箇所において、土留擁壁等の対策工事を実施し、農地及び農業用施設の災害を未然に防止するよう努める。

ウ 地すべり防止

市の地すべり対策としては、調査に基づき農地地すべり危険地としてリストアップされた箇所を中心とした県における地すべり対策事業の実施を働きかけ、農地及び農業用施設の災害を未然に防止するよう努める。

2. 都市防災対策事業

都市の自然放任によって生ずる無計画な市街地や土地利用の混乱を防ぎ、都市防災をも十分加味して秩序ある環境の整備された市街地の確保を図るため、自然的条件を勘案した土地利用計画に即して、都市空間の確保と都市構築物の安全化を図る必要がある。都市基盤整備事業、防災拠点施設整備事業、市街地再開発事業、住環境整備事業及び土地区画整理事業に基づき、風水害対策等の防災面にも重点をおいて土地や水の性状等を十分考慮し計画するものとする。

(1) 地域地区の設定、指定〔都市計画課〕

ア 用途地域の設定

用途混在による環境上、防災上の阻害要因を排除するため、適切な用途地域を定める。

イ 準防火地域の指定

市街地における火災を防止するため、準防火地域を指定し、建築物に対する規制を強化する。

(2) 都市基盤施設の整備〔都市計画課、公園管理課、下水道課〕

都市の安全を確保するため、次の都市基盤施設整備事業を推進する。

ア 道路の整備

都市交通を処理するとともに、避難路、延焼遮断帯、緊急輸送路、消防用道路等の都市防災上の機能を高めるため、街路整備を推進する。

イ 公園緑地の整備

都市のやすらぎの確保とともに、避難所、避難路、延焼遮断帯等の都市防災上の空間の確保のため、公園の整備及び外周部の植栽緑地化を推進する。

ウ 公共下水道の整備

公共用水域の水質保全を図るとともに、雨水による市街地の浸水を防止するため、污水管渠並びに雨水渠の新設又は改修事業を推進する。

(3) 防災拠点施設整備事業〔総務課〕

安全な都市環境の実現を図るため、防災拠点施設、臨時ヘリポート等の救援活動拠点及び防災倉庫、貯水槽等の災害応急対策に必要な施設整備を継続して実施する。

(4) 市街地の整備〔都市計画課〕

既成市街地の災害防止のため、未整備な市街地の道路、公園、河川等の公共施設を整備することにより、良好な市街地を形成するとともに、治水対策、消火活動、避難行動、延焼防止等の都市防災を図るため、土地区画整理事業を推進する。

(5) 建築物不燃化対策〔建築住宅課〕

安全な都市環境を実現するため、建築物の不燃化を図る。

ア 公共建築物の不燃化

庁舎、学校、病院等の公共建築物の不燃化を図る。

イ 耐火建築物の建設促進

耐火建築物の建設を促進するため、融資制度の周知徹底を図る。

(6) 風水害に対する建築物の安全性の確保〔建築住宅課〕

劇場等不特定多数の者が使用する施設並びに学校及び医療機関等の応急対策上重要な施設については、浸水等風水害に対する安全性の確保に特に配慮するとともに、住宅をはじめとする建築物の風水害に対する安全性の確保を図るため、基準の遵守の指導等に努める。

強風による落下物の防止対策を図るとともに、防水扉及び防水板の整備など建築物等を浸水被害から守るための対策を促進するよう努める。

3. その他の防災事業

その他の防災事業として道路、港湾等の点検、整備及び上水道の防災性の強化を図るとともに危険地域からの移転事業の促進に努めるものとする。

(1) 道路〔土木課〕

市には、資料2-9「道路注意箇所一覧」のとおり道路注意箇所があり、市道については、点検、整備に努め、国道、県道については、今後も道路整備事業の計画的推進を国、県に働きかけるものとする。

(2) 漁港等〔農林水産課水産室〕

市における漁港等施設については、市管理の施設の点検、整備に努めるとともに国、県等の管理施設については、今後とも、防災施設等の計画的整備を国、県等に働きかけるものとする。

(3) 上下水道施設〔上下水道部〕

市における上下水道施設については、防災対策の強化に努めるとともに防災用資機材の整備充実を図るものとする。

(4) 危険地域からの移転対策促進事業〔総務課〕

がけ地の崩壊等により、住民の生命に危険が及ぶおそれのある区域からの住宅の移転に対する助成を利用し、その促進を図る。

ア 防災集団移転促進事業

災害が発生した地域又は災害危険区域のうち、住民の居住に適当でないと認められる区域内にある住居の集団的移転を促進するものとする。

イ がけ地近接等危険住宅移転事業

がけくずれ等の危険のある住宅について、住民の生命の安全を確保するために、災害危険区域等にある既存不適格住宅の移転を促進する。

## 第5節 自主防災組織等の確立

大規模な風水害等の災害が発生し、防災関係機関の活動が遅れたり、阻害されるような事態になった場合において、被害を最小限にとどめ、被害の拡大を防止するには、住民の自主的な防災活動組織である自主防災組織による出火防止、初期消火、被災者の救出救護、避難誘導等の活動が行われることが有効である。

このため、市は、住民等に対する自主防災組織結成のための働きかけ及び訓練や研修会等を通じた既存の自主防災組織の育成・強化等を推進する。

### 1. 自主防災組織の現況

自主防災組織の現況は、資料5-11「自主防災会一覧」のとおりである。

今後は、地域の実情に応じた自発的な防災活動に関する計画（以下「地区防災計画」という）に基づき平時、災害発生時において効果的に防災活動を行うよう指導するものとする。

### 2. 自主防災組織の育成強化〔総務課〕

自主防災組織の結成は住民が自主的に行うことを本旨としつつ、既存の町内会、自治会等の自治組織を自主防災組織として育成するとともに、その要となるリーダーの育成に努めるものとする。その際、女性の参画の促進に努めるものとする。

(1) 地域（町内会等の単位）の指導者及び住民に対し、自主防災組織の必要性の認識を高めるため啓発活動（必要な資料の提供、研修会の開催等）を積極的に実施する。また、自主防災組織への女性の参画促進に努める。

(2) 自主防災組織が実施する防災訓練に対し、消防団等と連携して積極的に指導するとともに、地域住民が一致団結して、初期消火活動の実施及び要配慮者の安全を確保するための防災活動が効果的に行われるような協力体制の確立を図る。

(3) 自主防災活動を活発にするため、リーダー講習会の実施、モデル地域の紹介などを通じ、地域社会のリーダーに対する防災知識の啓発を行うとともに、自主防災組織の要となるリーダーの育成、多様な世代が参加できるような環境の整備を図る。その際、自主防災組織への女性の参画促進に努める。

(4) 平時においては食料や飲料水等を備蓄し、防災知識の普及や防災訓練の会場として活用でき、災害時には避難所としての機能を有する活動拠点としての施設並びに消火、救助、救護等のための資機材の整備を図る。

### 3. 事業所の自衛消防組織の設置の促進〔五所川原地区消防事務組合消防本部〕

法令により消防計画等の作成及び自衛消防組織の設置が義務付けられている事業所については、自主防災体制をより充実・強化するとともに、法令により義務付けられていない事業所についても強力に設置を促進する。

なお、自衛消防組織の設置が義務付けられている事業所は、次に掲げる事業所のうち、消防法施行令（昭和36年政令第37号）第4条の2の4及び危険物の規制に関する政令（昭和34年政令第306号）第38条に規定するものとする。

- (1) 学校、病院、工場、事業所（場）、興行場、ショッピングセンター、複合用途防火対象物  
その他多数の者が出入りし、勤務し、又は居住する防火対象物
- (2) 第4類の危険物製造所、一般取扱所及び移送取扱所の一部

### 4. 自主防災組織の防災活動の推進

自主防災組織は、地区防災計画を策定するとともに、これに基づき、平時及び災害時において効果的で、かつ要配慮者に配慮した防災活動を次により行う。

#### (1) 平時の活動

- ア 情報の収集伝達体制の確立
- イ 防災知識の普及及び防災訓練の実施
- ウ 活動地域内の防災巡視の実施
- エ 火気使用設備器具等の点検
- オ 防災用資機材の備蓄及び管理
- カ 要配慮者の把握
- キ 地区防災計画の作成

#### (2) 災害時の活動

- ア 初期消火活動
- イ 地域内の被害状況等の情報の収集、住民に対する避難勧告等の伝達、避難誘導
- ウ 救出救護の実施及び協力
- エ 集団避難の実施
- オ 避難所の開設・運営
- カ 炊き出しや救援物資の配分に対する協力

### 5. 事業所の防災活動の推進〔五所川原地区消防事務組合消防本部〕

事業所は、災害時において果たす役割（従業員、顧客の安全、経済活動の維持、地域住民への貢献）の十分な認識の下で、自衛消防組織を設置し、次により自主防災体制の確立を図る。

#### (1) 平時の活動

- ア 情報の収集伝達体制の確立
- イ 防災知識の普及及び防災訓練の実施
- ウ 火気使用設備器具等の点検
- エ 防災用資機材の備蓄及び管理

#### (2) 災害時の活動

- ア 初期消火活動
- イ 救出救護の実施及び協力
- ウ その他

## 第6節 防災教育及び防災思想の普及

風水害等の災害による被害を最小限に食い止めるには、防災に携わる職員の資質の向上と住民一人ひとりが日頃から風水害等の災害に対する認識を深め、災害から自己を守るとともにお互いに助け合うという意識行動が必要である。

このため防災業務担当職員に対する防災教育の徹底及び住民に対する防災知識の普及を図るものとする。その際、要配慮者に十分配慮し、地域において要配慮者を支援する体制が整備されるよう努めるとともに、被災時の男女のニーズの違い等男女双方の視点に十分配慮するように努める。

また、地域コミュニティにおける多様な主体の関わりの中で、防災に関する教育の普及促進を図る。

### 1. 防災業務担当職員に対する防災教育〔総務課〕

市は、防災業務担当職員の災害時における適正な判断力を養成し、また職場内における防災体制を確立するため、研修会、検討会及び現地調査等を通じ防災教育の徹底を図る。

なお、防災教育はおおむね次のとおりである。

- (1) 気象、風水害等の災害についての一般的知識の習得
- (2) 災害対策基本法を中心とした法令等の知識の習得
- (3) 災害を体験した者との懇談会
- (4) 災害記録による災害教訓等の習得

### 2. 住民に対する防災思想の普及〔総務課〕

(1) 市は、人的被害を軽減する方策として、住民の避難行動が基本となることを踏まえ、避難指示（緊急）等の意味と内容の説明など、啓発活動を住民に対して行うものとする。

なお、普及啓発方法及び内容は次による。

#### ア 普及啓発方法

- (ア) 防災の日、防災週間、防災とボランティアの日、防災とボランティア週間、水防週間、土砂災害防止月間、なだれ防災週間、山地災害防止キャンペーン、火災予防運動期間など関係行事を通じて講習会、展覧会等を実施し、防災思想の普及を図るものとする。
- (イ) 放送局、新聞社等の協力を得て、ラジオ、テレビ又は新聞で行う。
- (ウ) 防災に関するパンフレット・ポスター等を作成・配布する。また、ホームページを活用する。
- (エ) 防災に関する講演会等を開催する。

#### イ 普及内容

- (ア) 簡単な気象・水象、地象に関すること。
  - (イ) 気象予報・警報等に関すること。
  - (ウ) 災害時における心得
  - (エ) 災害予防に関すること。
  - (オ) 災害危険箇所に関すること。
- (2) 公民館等の社会教育施設を活用した研修会など、地域コミュニティにおける多様な主体の関わりの中で、防災に関する内容を組み入れ、地域住民に対する防災に関する教育の普及促進を図る。
- (3) 市は、国、県、防災関係機関等の協力を得つつ、地域住民の適切な避難や防災知識・防災活動に資するよう次の施策を講じる。

ア 浸水想定区域、避難所、避難路等水害に関する総合的な資料として、図面表示等を含む形で取りまとめたハザードマップ、防災マップ、風水害発生時の行動マニュアル等を作成

し、住民等に配布する。また、中小河川や内水による浸水に対応した洪水ハザードマップの作成についても、関係機関が連携しつつ作成・検討を行う。さらに、主として要配慮者が利用する施設における浸水被害を防止するとともに、洪水時の円滑かつ迅速な避難を確保するため、作成した洪水ハザードマップを当該施設の管理者へ提供する。

イ 土砂災害警戒区域等の土砂災害に関する総合的な資料として、図面表示等を含む形で取りまとめたハザードマップ、防災マップ、風水害発生時の行動マニュアル等を分かりやすく作成し、住民等に配布する。

ウ 山地災害危険地区等の山地災害に関する行動マニュアル、パンフレット等を作成し、住民等に配布する。

エ 高潮による危険箇所や、指定緊急避難場所、避難路等高潮災害の防止に関する総合的な資料として図面表示等を含む形で取りまとめたハザードマップや防災マップ、風水害発生時の行動マニュアル等を作成し、住民等に配布する。

オ 防災マップの作成に当たっては、住民も参加する等の工夫をすることにより、災害からの避難に対する住民等の理解促進を図るよう努める。

#### (4) 災害教訓の伝承

市は、過去に起こった大災害の教訓や災害文化を確実に後世に伝えていくため、大災害に関する調査分析結果や映像を含めた各種資料を広く収集・整理し、適切に保存するとともに、広く一般の人々が閲覧できるよう努め、住民が災害教訓を伝承する取組を支援するものとする。

## 第7節 企業防災の促進

企業は、災害時に企業が果たす役割（生命の安全確保、二次災害の防止、事業の継続、地域貢献・地域との共生）を踏まえ、企業防災に向けた取組に努める。

### 1. 事業継続計画（BCP）等の作成〔総務課〕

企業は、災害時に重要業務を継続するための事業継続計画（BCP）を策定・運用するよう努めるとともに、防災体制の整備、防災訓練の実施、事業所の耐震化・耐浪化、予想被害からの復旧計画策定、各計画の点検・見直し、燃料・電力等重要なライフラインの供給不足への対応、取引先とのサプライチェーンの確保等の事業継続上必要な取組を継続的に実施するなどの防災活動の推進に努めることが望ましい。

市は、事業継続計画（BCP）作成の取組に資する情報提供を行うなど、管内企業の作成への取組を支援する。

### 2. 防災意識の高揚〔総務課〕

市は、企業のトップから一般職員に至る職員の防災意識の高揚を図るとともに、優良企業表彰、企業の防災に係る取組の積極的評価等により企業の防災力向上の促進を図るよう努める。

### 3. 防災訓練等への参加〔総務課〕

市は、企業を地域コミュニティの一員としてとらえ、地域の防災訓練等への積極的参加の呼びかけ、防災に関するアドバイスを行うものとする。

## 第8節 防災訓練

風水害等の災害発生時等における応急対策を迅速かつ円滑に実施するため、防災関係機関と住民等の間における連絡協力体制を確立するとともに、防災体制の強化と住民の防災意識の高揚を

図ることを目的として、計画的、継続的な防災訓練を実施するものとする。

## 1. 総合防災訓練の実施〔総務課〕

市は、災害応急対策を迅速かつ的確に遂行するため、次の災害想定を単独若しくは組み合わせた防災訓練又はさらに大規模地震・津波想定を組み合わせた防災訓練を企画し、県その他の防災関係機関、公私の団体、水防協力団体、自主防災組織、民間企業、ボランティア団体等及び要配慮者を含めた住民の参加の下に、青森県総合防災情報システムを活用しながら、個別防災訓練を有機的に連携させるとともに、相互応援協定等に基づく広域応援等を含めた実践的な総合防災訓練を実施する。この際、夜間等様々な条件に配慮するよう努める。

訓練の方法については、人・物等を動かす実動訓練、状況付与に基づいて被害状況を収集・整理し、状況の予測や判断、活動方針の決定等を行わせる図上訓練等、実際の判断・行動を伴う方式により実施するよう努めるものとする。

なお、訓練終了後は評価を実施して、課題・問題点等を明確にし、必要に応じて各種マニュアルや体制等の検証・改善を行うものとする。

### (1) 風水害想定

風水害を想定した総合防災訓練は、県、その他の防災関係機関等の協力を得て、次のとおり実施するものとする。

また、訓練の実施にあたっては、必要に応じハザードマップを活用して行う。

ア 市水防計画（市地域防災計画の水防関連部分の規定）に基づいて実施する。

イ 実施時期は、できるだけ出水期又は台風シーズン前とし、毎年1回以上実施するよう努めるものとする。

ウ 実施場所は、河川危険箇所、注意箇所等洪水が予想される場所を選定して実施する。

エ 訓練内容はおおむね次のとおりとする。

- (ア) 災害広報訓練
- (イ) 通信訓練
- (ウ) 情報収集伝達訓練
- (エ) 災害対策本部設置・運営訓練
- (オ) 交通規制訓練
- (カ) 避難・避難誘導訓練
- (キ) 水防訓練
- (ク) 土砂災害防御訓練
- (ケ) 救助・救出訓練
- (コ) 救急・救護訓練
- (サ) 応急復旧訓練
- (シ) 給水・炊き出し訓練
- (ス) 隣接市町村との連携訓練
- (セ) 避難所開設・運営訓練
- (ソ) 要配慮者の安全確保訓練
- (タ) ボランティアの受入れ・活動訓練
- (チ) その他災害想定に応じて必要と認められる訓練

### (2) 大規模林野火災想定

大規模林野火災を想定した総合防災訓練は、県、その他の防災関係機関等の協力を得て次のとおり実施するものとする。

ア 実施期間は、山火事防止運動強化期間（4月10日～6月10日）内とする。

イ 実施場所は、林野及び市街地とし、それぞれ年1回以上実施するよう努めるものとする。

ウ 訓練内容は、おおむね次のとおりとする。

- (ア) 情報収集・伝達訓練
- (イ) 現場指揮本部設置訓練
- (ウ) 航空偵察訓練
- (エ) 空中消火訓練
- (オ) 地上消火訓練
- (カ) 避難・避難誘導訓練
- (キ) その他災害想定に応じて必要と認められる訓練

## 2. 個別防災訓練の実施〔総務課〕

市は、災害時において処理すべき事務又は業務を迅速かつ円滑に行うため、ブラインド方式の図上訓練も含め、個別防災訓練を段階的、定期的を実施する。また、複合災害を想定した図上訓練も実施するものとする。

なお、訓練内容は、おおむね次のとおりとし、訓練終了後は評価を実施して、課題・問題点等を明確にし、必要に応じて各種マニュアルや体制等の検証・改善を行うものとする。

- (1) 通信訓練
- (2) 情報収集伝達訓練
- (3) 非常招集訓練
- (4) 災害対策本部設置・運営訓練
- (5) 避難・避難誘導訓練
- (6) 消火訓練
- (7) 救助・救出訓練
- (8) 救急・救護訓練
- (9) 水防訓練
- (10) 避難所開設・運営訓練
- (11) 給水・炊き出し訓練
- (12) その他市独自の訓練

## 3. 防災訓練に関する普及啓発〔総務課〕

個別防災訓練や総合防災訓練の参加者となる住民に対して、市の広報紙など各種の媒体を通じた普及啓発を行い、防災訓練への参加意識を高揚する。

また、市は地域の防災力を高めるため、住民自らが実施し、幅広い層が参加する防災訓練の普及に努めるとともに、地域住民と一体的に取り組む訓練の実施を推進する。

## 第9節 避難対策

風水害等の災害発生時等における住民の迅速かつ円滑な避難を確保するため、避難所及び避難路の選定、避難訓練及び避難に関する広報の実施、避難計画の策定等避難体制の整備を図るものとする。

また、大規模災害時の想定危険箇所を把握し、現状の指定避難所及び避難路等についての総合的な課題の洗い出しを実施し、県と一体となって最適な指定避難所及び避難路等を地域ごとに検証し、現状に即した最も効果的な指定避難所及び避難路を確保する。

### 1. 指定緊急避難場所の指定

指定緊急避難場所については、災害種別に応じて、被災が想定されない安全区域内に立地す



る施設等又は安全区域外に立地するが災害に対して安全な構造を有し、想定される洪水等の水位以上の高さに避難者の受入部分及び当該部分への避難経路を有する施設であって、災害発生時に迅速に緊急避難場所の開設を行うことが可能な管理体制等を有するものを指定するものとする。また、専ら避難生活を送る場所として整備された避難所を緊急避難場所と間違わないよう、両者の違いについて住民への周知徹底を図るものとする。

指定緊急避難場所は、災害の想定等により、必要に応じて近隣市町村の協力により、近隣市町村に設けることができるものとする。

## 2. 指定避難所の指定

指定避難所については、被災者を滞在させるために必要となる適切な規模を有し、速やかに被災者等を受け入れることなどが可能な構造又は設備を有する施設であって、想定される災害による影響が比較的少なく、救援物資等の輸送が比較的容易な場所にあるものを指定する。なお、主として要配慮者を滞在させることが想定される施設にあつては、要配慮者の円滑な利用を確保するための措置が講じられ、相談等の支援を受けることができる体制が整備されているものなどを指定する。また、指定緊急避難場所と指定避難所は相互に兼ねることができるものとする。

なお、指定に当たっては、次の事項についても留意する。

(1) 要避難地区のすべての住民（昼間人口も考慮する。）が避難できるような場所を選定すること。

(2) 洪水流の遡上域よりも高所にあるところとすること。

(3) 大規模な土砂災害、浸水などの危険のないところとすること。

(4) 地区分けをする場合においては、町会単位を原則とするが、主要道路、鉄道、河川等を横断して避難することはできるだけ避けること。

(5) 一般の避難所で生活することが困難な要配慮者のため、介護保険施設、障害者支援施設等を福祉避難所として指定するよう努めるとともに、民間賃貸住宅、旅館・ホテル等を避難所として借り上げるなど、多様な避難所の確保に努めること。

なお、指定避難所の指定に当たっては、施設管理者とあらかじめ協定を締結するものとする。

## 3. 指定避難所等の事前指定等

(1) 指定避難所等は、資料4-3「指定避難所一覧及び位置図」及び資料4-4「指定緊急避難所一覧及び位置図」のとおりである。

(2) 災害の状況により、上記の避難所のみでは足りない場合、又は市区域内で適当な施設を確保できない場合は、隣接市町村等に対する避難所の提供の要請又は県有施設や民間施設等の使用措置を講ずる。

この際、施設管理者との使用方法等についての事前協議、輸送事業者等との事前調整などを実施しておくものとする。

## 4. 臨時ヘリポートの確保

指定避難所等が孤立するおそれが想定され、かつ救援物資等を空輸以外で輸送ができない場合は、その周囲にヘリコプターが臨時で離着陸できる場所の確保に努める。

## 5. 指定避難所の整備〔総務課〕

指定避難所において、貯水槽、井戸、仮設トイレ、マット、簡易ベッド、非常用電源、衛星携帯電話等のほか、男女のニーズの違い等男女双方の視点への配慮、空調、洋式トイレなど要

配慮者にも配慮した避難の実施に必要な施設・設備の整備に努めるものとする。

さらに、テレビ、ラジオ等被災者による災害情報の入手に資する機器や、避難生活の環境を良好に保つための換気・照明等の設備の整備を図るものとする。

#### 6. 標識の設置等〔総務課〕

指定避難所等を指定したときは、指定避難所等及び周辺道路に案内標識、誘導標識等を設置することにより、地域住民に周知し、速やかな避難に資するよう努める。また、誘導標識は、日本工業規格に基づく災害種別一般記号を使用し、どの災害の種別に対応した避難所であるかを明示するよう努めるものとする。

#### 7. 避難路の選定・整備〔総務課、土木課〕

避難路の選定は、市街地の状況に応じて、住民が確実かつ安全に避難所等へ避難できるよう次の事項に留意して避難路・避難階段を整備・確保し、その周知に努める。

- (1) 危険区域、危険箇所を通過しない道路とすること。
- (2) 避難のため必要な広さを有する道路とすること。

#### 8. 避難訓練の実施〔総務課〕

住民の意識の高揚を図るため、定期的に避難訓練を実施する。特に、土砂災害については、危険な急傾斜地から離れる方向に速やかに避難する訓練を行うなど、実践的な避難訓練の実施等による住民の意識啓発に努める。

#### 9. 避難に関する広報〔総務課〕

住民が的確な避難行動をとることができるようにするため、平素から次により広報活動を実施する。

##### (1) 避難所等の広報

地域住民に対して、指定避難所等に関する次の事項について、周知徹底を図る。

- ア 指定避難所等の名称
- イ 指定避難所等の所在地
- ウ 避難地区分け
- エ その他必要な事項

##### (2) 避難のための心得の周知徹底

避難住民に対して、次の避難に関する心得の周知徹底を図る。特に避難時の心得については、指定緊急避難場所への移動を行うことがかえって危険を伴う場合等やむを得ないと住民等自身が判断する場合は、近隣の緊急的な退避場所への移動又は屋内での退避等を行うべきことについて日頃から周知徹底に努める。

- ア 避難準備の知識
- イ 避難時の心得
- ウ 避難後の心得

##### (3) 指定避難所の運営管理に必要な知識の普及

市は、避難所運営マニュアル等の作成、訓練等を通じて、住民等が主体的に避難所を運営できるように配慮するよう努める。

#### 10. 避難計画の策定〔総務課〕

市は、次の事項に留意して避難計画を策定しておく。避難計画の策定に当たっては、水害、

土砂災害、複数河川の氾濫、台風等により高潮と洪水との同時発生等、複合的な災害が発生することを考慮するよう努める。

- (1) 避難勧告等を行う基準及び伝達方法
- (2) 避難勧告等を行う対象区域（町内会又は自治会等、同一の避難行動をとるべき避難単位）、指定避難所等の名称、所在地、対象世帯数並びに対象者数、避難行動要支援者の状況
- (3) 指定避難所への経路及び誘導方法
- (4) 避難行動要支援者の適切な避難誘導體制
- (5) 指定避難所における要配慮者のための施設・設備の整備
- (6) 指定避難所開設に伴う被災者救援措置に関する事項
  - ア 給水措置
  - イ 給食措置
  - ウ 毛布、寝具等の支給措置
  - エ 被服、生活必需品の支給措置
  - オ 負傷者に対する応急救護措置
  - カ その他避難所開設に伴う通信機器、仮設トイレ、テレビ、ラジオ、マット、非常電源等の設備等の整備
- (7) 避難所の管理に関する事項
  - ア 避難者受入中の秩序保持
  - イ 避難者に対する災害情報の伝達
  - ウ 避難者に対する応急対策実施状況の周知
  - エ 避難者からの各種相談の受付
  - オ その他必要な事項
- (8) 災害時における広報
- (9) 自主防災組織との連携

住民の円滑な避難のため、必要に応じて避難所の開錠・開設について、自主防災組織等の地域コミュニティを活用して行う。

#### 1.1. 広域一時滞在に係る手順等の策定

市は、大規模広域災害時に円滑な広域避難が可能となるよう、災害発生時の具体的な避難・受入方法を含めた手順等を策定しておく。

### **第10節 要配慮者等安全確保対策**

災害に備えて、地域住民の中でも特に配慮を要する要配慮者を保護するため、要配慮者関連施設の安全性の確保、要配慮者の支援体制の整備、避難誘導體制等の整備、応急仮設住宅供給における配慮等を行うものとする。

その際、被災時の男女のニーズの違い等、男女双方の視点に十分配慮するよう努めるものとする。

#### 1. 要配慮者関連施設の安全性の確保〔福祉部、教育総務課〕

- (1) 要配慮者関連施設の管理者は、施設の防災性強化、防災設備の点検、避難確保計画の作成及び避難訓練の実施等施設の安全性の確保を図る。
- (2) 要配慮者関連施設を土砂災害から守るため、治山事業、砂防事業、急傾斜地崩壊対策事業、地すべり防止対策事業等の国土保全事業を推進する。

2. 要配慮者の支援体制の整備等〔福祉部、健康推進課、市民課〕

(1) 市は、災害対策基本法に基づき、地域に居住する避難行動要支援者（災害が発生し、又は発生するおそれがある場合に自ら避難することが困難であって、その円滑かつ迅速な避難の確保を図るために支援を要する者）の把握に努めるものとする。

また、市は、市地域防災計画の定めるところにより、避難行動要支援者について避難の支援、安否の確認その他の避難行動要支援者の生命又は身体を災害から保護するために必要な措置を実施するための基礎となる避難行動要支援者名簿を作成しなければならない。

(2) (1) の名簿に記載する事項は次のとおりとする。

- ア 氏名
- イ 生年月日
- ウ 性別
- エ 住所又は居所
- オ 電話番号その他の連絡先
- カ 避難支援等を必要とする理由
- キ その他避難支援等の実施に関して市長が必要と認める事項

(3) (1) の名簿を作成するための方法・手順は次のとおりとする。

ア 名簿に登載する者の範囲は、次のとおりとする。

- (ア) 満75歳以上の者のみの世帯に属する者
- (イ) 身体障害者のうち、その障害の程度が1級又は2級の者
- (ウ) 知的障害者のうち、その障害の程度がA判定の者
- (エ) 精神障害者のうち、その障害の程度が1級の者
- (オ) 介護保険法による要介護状態区分が3以上の認定を受けた者
- (カ) 重症難病患者
- (キ) 妊産婦
- (ク) 外国人（日本語によるコミュニケーションが十分でない者に限る。）
- (ケ) 上記に掲げる者のほか、市長が特に必要があると認める者

イ 名簿作成に関する関係課の役割は次のとおりである。

- 保護福祉課：上記（ア）に関する情報の収集及び更新
- 家庭福祉課：上記（イ）から（エ）まで及び（カ）に関する情報の収集及び更新
- 介護福祉課：上記（オ）に関する情報の収集及び更新
- 健康推進課：上記（キ）に関する情報の収集及び更新
- 市民課：上記（ク）に関する情報の収集及び更新

ウ 名簿作成に必要な情報の入手方法は次のとおりである。

基本的に要配慮者本人からの手上げ方式により入手するものとするが、以下の者については、次の方法も活用し入手することとする。

上記（ア）に関する情報：住民基本台帳の活用

上記（イ）から（エ）までに関する情報：各種障害者手帳台帳における情報、障害支援区分情報

上記（オ）に関する情報：要介護認定情報

上記（キ）に関する情報：母子健康手帳交付情報等

(4) (1) の名簿を作成するにあたり、市長は、知事その他の関係機関に対して情報の提供を求めることができる。また、災害の発生に備え、同意が得られた避難行動要支援者に係る

(1) の名簿を五所川原地区消防事務組合、五所川原市消防団、五所川原警察署、民生委員、保健協力員、市社会福祉協議会並びに自主防災組織等避難支援等の実施に携わる関係者に提供するものとする。この際、市長は、名簿を提供する関係者に対して、名簿情報の漏えいの

防止のために必要な措置を講じるよう求める。

- (5) 市は、地域に居住する要配慮者のうち、災害が発生し、又は災害が発生するおそれがある場合に、避難行動要支援者の把握に努め、避難行動要支援者一人ひとりに対応した支援計画を策定しておく。
- (6) 市等防災関係機関は、防災知識の普及、訓練等の機会に住民に対して要配慮者の安全確保に関する普及啓発活動を積極的に行う。また、外国人に配慮し、多言語による防災知識の普及に努めるとともに、障害者に配慮し、障害の内容や程度に応じた防災知識の普及に努める。
- (7) 市等防災関係機関は、災害時の避難行動要支援者に係る避難支援等の災害応急対策に従事する者の安全の確保に十分に配慮して、災害応急対策を実施するものとする。

### 3. 要配慮者の情報伝達体制及び避難誘導體制等の整備等〔福祉部、健康推進課、市民課〕

- (1) 市は、避難支援等に携わる関係者として市地域防災計画に定めた消防機関、県警察、民生委員・児童委員、社会福祉協議会、自主防災組織等に対し、避難行動要支援者本人の同意を得た上で、あらかじめ避難行動要支援者名簿を提供し、多様な主体の協力を得ながら、避難行動要支援者に対する情報伝達体制の整備、避難支援・安否確認体制の整備、避難訓練の実施等を一層図るものとする。その際、名簿情報の漏えいの防止等必要な措置を講じるものとする。
- (2) 市は、避難行動要支援者名簿について、居住状況や避難支援を必要とする事由を適切に反映したものとなるよう、定期的に更新するものとする。
- (3) 市等防災関係機関は、被災した要配慮者が避難後に命の危険にさらされる事態を防ぐため、防災、医療、保健、福祉等の各専門分野が連携した支援方策の検討に努める。

#### (4) 要配慮者関連施設における支援体制等の整備

ア 要配慮者関連施設の管理者は、避難等を円滑に行うため、施設における防災気象情報の入手及び防災情報の連絡体制、並びに施設が被災した際の迅速な防災関係機関等への通報体制の整備を進める。

イ 要配慮者関連施設の管理者は、平時から市、防災関係機関、福祉関係者及び近隣住民等との連携を密にし、災害時における要配慮者の避難生活環境や避難誘導體制の整備を進める。

#### (5) 避難所における連絡体制等の整備

要配慮者関連施設管理者は、避難等を円滑に行うため、施設における防災気象情報の入手及び防災情報の連絡体制、並びに施設が被災した際の迅速な防災関係機関等への通報体制の整備を進める。

また、避難所における要配慮者に対する各種情報の連絡・伝達体制を充実させるため、テレビ放送における手話通訳、外国語放送及び文字放送の積極的な活用を図るとともに、避難所等での文字媒体（電光掲示板等）の活用等に努める。

### 4. 応急仮設住宅供給における配慮〔建築住宅課〕

市は、応急仮設住宅の供給に当たっては、特に高齢者、障害者の優先的入居及び高齢者、障害者向け応急仮設住宅の設置等要配慮者に配慮した計画を定めておく。

### 5. 防災訓練における要配慮者への配慮〔総務課〕

防災訓練を実施する際、要配慮者に十分配慮し、地域において要配慮者を支援する体制が整備されるよう努める。

## 第11節 防災ボランティア活動対策

風水害等の災害時における応急対策に必要な人員を確保するとともに、被災者の多様なニーズへ対応し、円滑な被災者救援活動を支援するため、平時から防災ボランティア活動の支援体制の整備を図るものとする。

### 1. 関係機関の連携・協力〔保護福祉課〕

市は、県及び社会福祉協議会等関係機関と平時から相互の交流を深め、防災ボランティア活動に対する連携・協力を努める。

特に、近隣市町村及び社会福祉協議会については、被災時の円滑な連携を行えるよう、平時からの交流に努める。

### 2. 防災ボランティアの育成〔保護福祉課〕

市及び市教育委員会は県及び県教育委員会と協力して、日本赤十字社青森県支部五所川原市地区、市社会福祉協議会等関係機関との連携を図り、ボランティア団体に対し防災に関する研修、訓練等への参加を働きかけるなど防災ボランティアの育成を図る。

### 3. 防災ボランティアコーディネーターの養成〔保護福祉課〕

防災ボランティアコーディネーターは、防災ボランティアを円滑に受け入れ、効果的な活動へ導くための重要な役目を担っており、そのため県、市、社会福祉協議会等関係機関は連携して、防災ボランティアコーディネーターの養成に努める。

### 4. 防災訓練等への参加〔保護福祉課〕

市は、市教育委員会と協力して、市社会福祉協議会、日本赤十字社青森県支部へ防災訓練等への参加を呼びかけるとともに、防災ボランティア受入れ等の訓練を行うことにより、災害時の手順の確認を行う。

また、市、市社会福祉協議会及び日本赤十字社青森県支部五所川原市地区は、その他の地元で活動するボランティア団体等にも参加を働きかけるなど防災意識の高揚を図る。

### 5. ボランティア団体間のネットワークの推進〔保護福祉課〕

社会福祉協議会及び日本赤十字社青森県支部は、平時から県、県教育委員会、市町村及び市町村教育委員会と連携し、登録ボランティア団体又はボランティア活動団体が、地域において相互に交流・協力関係を深め、交流会や研究会等を通じて、それぞれの主体的活動をいかしたネットワークを築けるよう支援する。

### 6. 防災ボランティア活動の環境整備〔保護福祉課〕

市等防災関係機関は、ボランティアの自主性を尊重しつつ、日本赤十字社青森県支部、市社会福祉協議会やボランティア団体との連携を図り、災害時において防災ボランティア活動が円滑に行われるよう、その活動環境の整備を図る。その際、平時の登録、研修制度、災害時における防災ボランティア活動の受入れや調整を行う体制、防災ボランティア活動の拠点の確保、活動上の安全確保、被災者ニーズ等の情報提供方策等について整備を推進する。

## 第12節 文教対策

幼児・児童・生徒（以下「児童生徒等」という。）及び職員の生命、身体の安全を確保するとともに、学校その他の教育機関（以下「学校等」という。）の土地、建物、その他の工作物（

下「文教施設」という。)及び設備を風水害等の災害から防護するため防災組織体制の整備、防災教育、文教施設の不燃堅ろう構造化の促進等を図るものとする。

また、地域コミュニティにおける多様な主体の関わりの中で、防災に関する教育の普及促進を図る。

### 1. 防災組織体制の整備〔教育総務課〕

学校等は災害発生時において、児童生徒等の安全確保を図るため、学校等の施設及び設備の安全点検、児童生徒等に対する通学を含めた学校生活その他の日常生活における安全に関する指導、職員の研修その他学校等における安全に関する事項をとりまとめた学校安全計画を策定しておく。災害発生時には、校長等を中心として遺漏なく対応し、児童生徒等の安全を確実に確保し、速やかな状況把握、応急手当、被害の拡大の防止・軽減等を図る。

### 2. 防災教育の実施〔指導課〕

学校等における防災教育は、安全教育の一環として様々な災害発生時における危険について理解し、正しい備えと適切な行動をとれるよう、各教科・道徳（小・中学校）での安全に関する学習、特別活動の学級（ホームルーム）活動及び学校行事等の学校等の教育活動全体を通じて、児童生徒等の発達段階等を考慮しながら適切に行う。

#### (1) 教科等における防災教育

社会、理科、保健、家庭科等の教科を通じて、自然災害の発生の仕組み、防災対策や災害時の正しい行動及び災害発生時の危険等についての教育を行う。

また、総合的な学習の時間等における自らの家庭、学校及び地域に関する防災マップの作成等を通じて、身の回りの環境を災害の観点から見直すことにより、防災を身近な問題として認識させる。

#### (2) 学校行事としての防災教育

防災意識の全校的な盛り上がりを図るため、防災専門家や災害体験者の講演会の開催、災害発生時のボランティア経験者の講話、避難訓練の実施及び県、市が行う防災訓練への参加等、体験を通じた防災教育を実施する。

#### (3) 教職員に対する防災研修

学校での防災教育の充実を図るための指導方法、風水害等の災害発生時における児童生徒等に対する指導方法、負傷者の応急手当の方法、火災発生時の初期消火の方法等災害時に特に留意する事項等に関する研修を行い、災害発生時の教職員のとるべき行動とその意義の周知徹底を図る。

また、指導に当たる教職員は風水害等の災害発生時を想定し、迅速な行動がとれるような体制を整えておく。

### 3. 学校防災マニュアルの作成及び訓練〔教育総務課、指導課〕

児童生徒等及び教職員の防災に対する意識の高揚を図り、災害発生時に迅速かつ的確な行動をとれるよう、学校防災マニュアルを作成するとともに、訓練を実施する。

#### (1) 災害の種別に応じ、学校等の規模、施設・設備の配置状況、児童生徒等の発達段階を考慮し、避難の場所、経路、時期及び誘導、その指示、伝達の方法並びに保護者との連絡・引渡しの方法の計画をあらかじめ定め、その周知徹底を図る。マニュアルの作成に当たっては、関係機関との連携を密にして専門的立場から指導・助言を受ける。

#### (2) 学校における訓練は、教育計画に位置付けて実施するとともに、児童会・生徒会等の活動とも相まって、十分な効果をあげるよう努める。

#### (3) 訓練実施後は、評価を実施し、必要に応じマニュアルを修正する。

#### 4. 登下校の安全確保〔教育総務課、指導課〕

児童生徒等の登下校（登降園も含む。以下同じ。）時の安全を確保するため、あらかじめ登下校時の指導計画を学校ごとに策定し、平素から児童生徒等及び保護者への周知徹底を図る。

##### (1) 通学路の安全確保

ア 通学路については、五所川原警察署等と連携をとり、学区内の危険箇所を把握して点検を行う。

イ 平時の通学路に異常が生じる場合に備え、あらかじめ緊急時の通学路を設定する。

ウ 異常気象及び災害発生時における通学路の状況を把握するための計画をあらかじめ定める。

エ 児童生徒等の個々の通学路及び誘導方法等について、常に保護者と連携をとり、確認する。

##### (2) 登下校等の安全指導

ア 異常気象及び災害発生時の児童生徒等の登下校について、指導計画を綿密に確認する。

イ 通学路における危険箇所については、児童生徒等への注意と保護者への周知徹底を図る。

ウ 登下校時における危険を回避できるよう、児童生徒等に対して具体的な注意事項を指導する。

#### 5. 文教施設の不燃堅ろう構造化の促進〔教育総務課〕

文教施設・設備等を災害から防護し、児童生徒等の安全を確保するため、これらの建物の建築に当たっては、鉄筋コンクリート造、鉄骨造等による不燃堅ろう構造化を促進する。また、校地等の選定、造成に当たっては、防災上必要な措置を講じる。

#### 6. 文教施設・設備等の点検及び整備〔教育総務課〕

文教施設・設備等を災害から防護するため、定期的に安全点検を行い、危険箇所及び要補修箇所の早期発見に努めるとともに、これらの改善を図る。

災害発生時の施設・設備等の補強等、防災活動に必要な器具等については、あらかじめ必要な数量を備蓄するとともに、定期的に点検を行い整備する。

#### 7. 危険物の災害予防〔教育総務課〕

化学薬品その他の危険物を取り扱う学校等にあつては、これらの化学薬品等を関係法令に従い適切に取り扱うとともに、災害発生時においても安全を確保できるよう適切な予防措置を講じる。

#### 8. 文化財の災害予防〔社会教育課〕

市内には、歴史的に価値の高い文化財が数多く残されており、これらの文化財を保存し、後世に伝えるためには万全の配慮が必要であり、現況を正確に把握し予想される災害に対して予防対策を計画し、文化財保護のための施設・設備の整備等の災害対策に努めるとともに文化財保護思想の普及・徹底及び現地指導の強化を推進するよう努める。

文化財の所有者又は管理者は、良好な状況の下で文化財の維持管理に当たるものとし、国指定のものにあつては、文化庁長官若しくは法の定めるところにより指定又は委託を受けた県教育委員会及び市教育委員会、県指定のものにあつては、県教育委員会の指示に従い管理するよう努める。



### 第13節 警備対策

風水害等の災害発生時における住民の生命、身体及び財産の保護並びに公共の安全と秩序を維持するため、五所川原警察署など関係機関と連携して災害警備体制を確立し、災害警備用資機材の整備等を図るものとする。

#### 1. 措置内容

災害の発生に備えて、五所川原警察署及び関係機関の協力を得ながら次の措置を行うものとする。

##### (1) 危険箇所等の把握

災害の発生が予想される危険箇所、危険物貯蔵所、避難所、避難路及び避難所の受入可能人数等を把握する。

##### (2) 災害警備訓練

災害警備に関する計画的な教養と災害警備訓練を実施するとともに、必要に応じて防災関係機関及び地域住民と協力して総合的な訓練を行う。

##### (3) 災害警備活動体制の確立

各種の災害時を想定し、防災関係機関、自主防犯組織、ボランティア組織等との協力体制を整備し、地域の実情を踏まえた最も効果的な災害警備体制を確立するものとする。

##### (4) 災害警備用装備資機材等の整備

災害警備に必要な災害警備用装備資機材、交通対策用装備資機材及び通信用資機材等の整備充実に努めるとともに、定期的な点検を実施する。

##### (5) 災害警備用物資の備蓄

関係機関との連携を緊密にして、医薬品及び食料品等の警備に必要な物資を計画的に備蓄・管理する。

##### (6) 防災意識の高揚

日頃から住民に対して、災害時における避難措置、危険物等の保安、犯罪予防、交通規制、及びその他公共の安全と秩序の維持に関する広報を行い、住民の防災意識の高揚を図り、災害時の混乱を未然に防止する。

#### 2. 自主防犯組織に対する協力〔総務課〕

地域安全活動の中核となる自主防犯組織に対して、訓練の実施、資機材の整備等に協力する。

### 第14節 交通施設対策

風水害等の災害時における交通の確保と安全を図るため、各交通施設の整備と防災構造化を推進するものとする。

#### 1. 道路・橋梁防災対策〔土木課〕

道路管理者は、市道等の交通機能を拡充するとともに、被災した場合に隘路となるおそれがある大きな橋梁等の施設の整備と防災構造化を推進する。また、山間道路については、豪雨や台風による土砂崩れや落石等の災害を防止するため、法面処理工、落石防護工等を実施する。

発災後の道路の障害物除去、応急復旧等に必要の人員、資機材等の確保について、建設業者との協定の締結に努める。

また、避難路、緊急輸送道路など防災上重要な経路を構成する道路について、災害時の交通の確保を図るため、必要に応じて、区域を指定して道路の占用の禁止又は制限を行うとともに、無電柱化の促進を図る。

道路管理者は、発災後の道路の障害物除去による道路啓開、応急復旧等に必要な人員、資機材等の確保について、民間団体等との協定の締結に努めるものとする。また、道路啓開等を迅速に行うため、協議会の設置等による道路管理者相互の連携の下、あらかじめ道路啓開等の計画を立案するものとする。

## 2. 漁港防災対策〔水産室〕

漁港管理者は、次の災害予防措置を講じるよう努める。

### (1) 漁港整備

荷さばき時に集中する漁船の交錯及び荒天時の波浪等による被害の解消のため、泊地、けい船岸を整備する。

### (2) その他船舶の施設

ヨット、モーターボート等レジャースポーツ用船艇については、客船、貨物船、漁船等との交錯を避けるため、拠点地区を設けて収容する。

### (3) 協定の締結

発災後の緊急輸送及び地域産業の速やかな復旧・復興を図るため、関係機関と連携の下、発災時の機能維持・継続のための対策を検討する。また、その検討に基づき、その所管する港湾及び漁港の障害物除去、航路啓開、応急復旧等に必要な人員、資機材等の確保について建設業者等との協定の締結に努める。

## 3. 関連調整事項

陸上における交通施設について、路線計画、構造等に防災的見地から十分な対策を講じるよう考慮する。

## 第15節 電力・ガス・上下水道・電気通信・放送施設対策

風水害等の災害による電力・ガス・上下水道・電気通信・放送施設の被害を未然に防止するため、系統多重化、拠点の分散、代替施設の整備等による代替性の確保など、必要な措置を講じるものとする。

### 1. 電力施設〔東北電力株式会社五所川原電力センター〕

電力供給事業者は、次の災害予防措置を講じるよう努める。

#### (1) 電力設備の災害予防措置

##### ア 送電設備

架空電線路については、土砂崩れ、洗掘などの起こるおそれのある箇所について擁壁等を設置するとともに、これらの地域への設備設置は極力避ける。また、地中電線路については、ケーブルヘッド位置の適正化等を実施する。

##### イ 変電設備

浸冠水のおそれのある箇所については、床面のかさ上げ、ケーブルダクトの密閉化等の対策を講じる。

##### ウ 配電設備

山崩れ、地すべり、沈下等災害発生危険地域については、基礎の補強等を行うとともに、これらの地域への設備設置は極力避ける。

#### (2) 防災業務施設及び設備の整備

次の施設及び設備を整備する。

##### ア 観測、予報施設及び設備

- イ 通信連絡施設及び設備
- ウ 水防、消防に関する施設及び設備
- エ その他災害復旧用施設及び設備
- (3) 災害対策用資機材等の確保及び整備
  - ア 資機材等の確保
    - 災害に備え、平時から復旧用資機材、工具、消耗品等を確保する。
  - イ 資機材等の輸送
    - 資機材等の輸送計画を策定しておくとともに、車両、船艇等の輸送力を確保する。
  - ウ 資機材等の整備、点検
    - 資機材等は、常にその数量を把握しておくとともに、入念な整備点検を行い、非常事態に備える。
  - エ 資機材等の仮置場
    - 市は、管理する公共用地等の提供など、電力供給事業者による非常事態下での用地確保に協力するものとする。
- (4) 電気工作物の巡視、点検、調査等
  - 電気工作物を常に法令に定める技術基準に適合するよう維持し、さらに事故の未然防止を図るため、定期的な電気工作物の巡視点検（災害発生につながるおそれがあるものは特別の巡視）及び自家用需要家を除く一般需要家の電気工作物等の調査を行い、感電事故を防止するほか、漏電等により出火に至る原因の早期発見とその改修に努める。
- (5) 広報活動
  - ア 公衆感電事故防止PR
    - 災害による断線、電柱の倒壊、折損等による公衆感電事故を未然に防止するため、住民に対し広報活動を行う。
  - イ PRの方法
    - 公衆感電事故防止PRについては、常日頃からテレビ、ラジオ、新聞等の報道機関を利用するほか、パンフレット、チラシ等を作成・配布し認識を深める。
  - ウ 停電関連
    - 病院等重要施設については、災害による長時間停電に起因する二次災害を防止するため、自家発電設備の設置を要請する。

## 2. ガス施設〔五所川原ガス株式会社、一般社団法人青森県エルピーガス協会西北五支部〕

ガス供給事業者は、次の災害予防措置を講じるよう努める。

- (1) ガス施設の災害予防措置
  - 風水害等の災害時におけるガス供給の確保とガスによる二次災害の防止のため、次の対策を講じる。
    - ア 定期点検
      - ガス施設の定期点検を行い、技術基準に適合するよう維持する。
    - イ 緊急操作設備の強化
      - 製造設備及びガスホルダーには、発災時にガス送出・LPG流出の緊急遮断が行えるよう設備を整備する。
      - 中圧導管には、ガスの遮断・放散を可能とする設備を整備する。
    - ウ LPG容器の転倒防止措置
      - LPG容器の転倒防止措置を徹底する。
- (2) 応急復旧体制の整備
  - ア ガス漏えい通報に対する受付体制の整備

- イ 消防機関、警察署等との専用通信設備の整備及び協力体制の整備
- ウ 応急復旧動員体制の整備
- エ 応急復旧用資機材の整備
- オ 応急復旧を迅速に行うための低圧導管の地区別ブロック化の推進
- カ 保安無線通信設備の整備・拡充

(3) 広報活動

- ア ガス栓の閉止等、風水害等が発生した場合等にガス器具に関してとるべき措置の周知
- イ ガス漏れ等の異常に気づいた場合の措置の周知

3. 上水道施設〔経営管理課、水道課、津軽広域水道企業団西北事業部〕

水道事業者は、次の災害予防措置を講じるよう努める。

(1) 施設の防災対策の強化

施設の新設、拡張、改良等に際し、施設の防災対策を強化する。

(2) 防災用施設・資機材の充実強化

水道施設の被害等による応急給水活動に備え、連絡管の整備や緊急時給水拠点となる浄水場、貯水槽等の施設及び応急給水のための給水車、給水タンク、簡易水栓、ポリタンク、消毒剤、可搬式ポンプ、可搬式発電機、運搬車両等の資機材の充実強化を図る。

また、仮配管等の設置に備え、配管、バルブ等の水道資材の備蓄と民間資材の備蓄状況の把握をしておく。

(3) 非常時における協力体制の確立

被災時には、独自に対処することが困難な場合も想定されるので、他市町村、県、五所川原市及び津軽広域水道企業団西北事業部の指定給水装置工事事業者（以下「指定工事事業者」という。）等、関係機関との連絡協力体制を確立しておく。

4. 下水道施設〔下水道課〕

下水道事業者は、次の災害予防措置を講じるよう努める。

(1) 施設、設備の充実強化

下水道施設・ポンプ施設の設置にあたっては、外部からの浸水、敷地内の排水に十分対策を講じるとともに、被災時に備えて予備機器の整備、受電設備の多回線化、非常用自家発電装置等の設置に努める。

(2) 防災体制の確立

下水道施設の機能維持を図るため、点検計画を定め、これに基づいて施設、機器の保守点検に努めるとともに、応急復旧用資機材、車両等の確保体制を確立しておく。また、災害時に対応できるよう日常の訓練に努める。

(3) 非常時における協力体制の確立

民間事業者等との協定締結などにより発災後における下水道施設の維持又は修繕に努める。

5. 電気通信設備〔東日本電信電話株式会社青森支店〕

電気通信事業者は、次の災害予防措置を講じるよう努める。

(1) 長期防災対策の推進

平素から設備自体を物理的に強固にし、災害に強い信頼性の高い通信設備を構築するために、次の防災設計を実施する。

ア 豪雨、洪水、高潮のおそれがある地域の電気通信設備等について、耐水構造化を行う。

イ 豪雪又は火災のおそれがある地域の電気通信設備等について、耐火又は耐雪構造化を行う。

## (2) 通信網の整備

電気通信システムの一部の被災が他に重大な影響を及ぼさないよう信頼性向上を図る。

ア 主要な伝送路を多ルート構成、又はループ構成とする。

イ 主要な中継交換機を分散設置する。

ウ 通信ケーブルの地中化を推進する。

エ 主要な電気通信設備等について、必要な予備電源を設置する。

オ 重要加入者については、当該加入者との協議により加入者系伝送路の信頼性を確保するため、2ルート化を推進する。

## (3) 防災資機材の整備

災害応急対策及び災害復旧を実施するために必要な防災資機材の整備を図るとともに、緊急に必要と認められる資材及び物資については、事前に保管場所を指定し、備蓄する。

## (4) 大規模災害時の通信確保対策

ア 災害時に備え、重要通信に関するデータベースを整備する。

イ 常時、その通状況を管理し、通信リソースを効率的に運用する。

ウ 災害時には、設備の状況を監視しつつ、トラヒックコントロールを行い、重要通信を確保する。

## 6. 放送施設

〔日本放送協会青森放送局、青森放送株式会社、株式会社青森テレビ、青森朝日放送株式会社、株式会社エフエム青森、株式会社五所川原エフエム〕

放送事業者は、次の災害予防措置を講じるよう努める。

### (1) 放送施設の防災対策及び二重化

災害による被害の防止と災害時における放送機能の維持を図るため、アンテナ等の設置については、機械的に堅固な資材を使用するとともに、電氣的性能を監視する施設の整備を推進する。

また、放送機器は、現用機、予備機の2台方式を採用し、電波確保に万全を期する。

### (2) 非常緊急放送体制の整備

緊急時に備え、送信系統の変更等を含め、非常緊急放送体制を整備しておく。

### (3) 防災資機材の整備

災害応急、復旧対策に必要な資機材の整備・備蓄を図る。

## 第16節 水害予防対策

水害を防止し、又は被害の拡大を防止するため、各種防災事業の総合的かつ計画的実施、河川の維持管理、気象・水象・地象等の観測体制の整備、住民への情報伝達体制の整備、避難体制の整備、水防資機材の整備及び水防体制の整備等を図るものとする。

### 1. 河川の維持管理〔土木課〕

治水施設の計画的整備を推進するとともにその適正な管理を図るものとする。

なお、河川の現況及び整備計画については第3章第4節「防災事業」による。

(1) 出水時に円滑な水防活動を実施するため日頃から河川管理上支障をきたす違法駐車、放置車両に対し、関係機関と協力し、必要な措置を講じる。

(2) 河川等における災害時の緊急対応を効率的に行えるようにするため、必要に応じて河川管理用進入路、水防拠点等の施設の整備に努める。

## 2. 気象、水象等の観測体制の整備

災害時はもとより、常時河川及び海岸の状況を把握し、緊急時に備えるため、必要な箇所に雨量、水位、流量、風、潮位、波浪の観測施設を設置して観測を行う。

また、河川水位等の予測のため、最新の資料・技術等を活用した予測システムの開発・実用化を図る。

## 3. 情報収集、連絡体制の整備

災害時における情報収集及び防災関係機関相互の情報伝達を迅速かつ的確に実施するため、防災無線網、ファクシミリ等を整備するとともに、情報通信網の多ルート化を図る。

また、関係機関等の協力を得て、雨量、水位等風水害に関する情報をより効率的に活用するための内容の拡充を図り、関係行政機関はもとより、報道機関を通じた一般への情報伝達体制の整備を図るとともに、リアルタイムで整理、提供する広域的な情報共有ネットワークの構築に努める。

## 4. 住民への情報伝達体制の整備〔総務課〕

災害に係る気象等に関する特別警報・警報・注意報及び気象情報等、避難の勧告及び指示等を迅速かつ的確に伝達するため、避難勧告等発令基準の明確化、情報伝達体制を確立し、市防災行政無線等の整備を図る。特に、水防危険箇所周辺の住民に対しては、防災行政無線等による情報が確実に伝達されるよう、情報伝達手段の多重化を推進するよう努めるものとする。

また、住民から市等防災関係機関への災害情報の連絡通報体制を確立する。

## 5. 水防資機材の整備〔総務課〕

第3章第2節「防災業務施設・設備等の整備」の定めるところによる。

## 6. 水防計画（市地域防災計画の水防関連部分の規定）の作成〔総務課〕

次の事項に留意し市水防計画を作成する。

- (1) 水防活動組織の確立
- (2) 河川施設の管理
- (3) 水防施設及び水防資機材の整備
- (4) 気象、水象の観測及び警報等の活用
- (5) 重要水防箇所等
- (6) その他水害を予防するための措置

## 7. 浸水想定区域等〔総務課〕

- (1) 市は、国土交通大臣又は県知事による洪水浸水想定区域、雨水出水浸水想定区域又は高潮浸水想定区域（以下「浸水想定区域」という。）の指定があったときは、本計画において、当該浸水想定区域ごとに、洪水予報等の伝達方式、避難所及び避難経路に関する事項、洪水、雨水出水又は高潮に係る避難訓練に関する事項その他洪水時、雨水出水時又は高潮時（以下「洪水時等」という。）の円滑かつ迅速な避難の確保を図るために必要な事項について定める。
- (2) 市は、浸水想定区域に主として要配慮者が利用する施設があるときは、本計画にこれらの名称及び所在地を掲載し、また、当該施設の利用者の洪水時等の円滑かつ迅速な避難の確保が図られるよう洪水予報等の伝達方法を定める。
- (3) 市は、本計画において定められた事項を住民に周知するため、これらの事項を記載した洪水ハザードマップ等の印刷物の配布その他の必要な措置を講じなければならない。

(4) 市は、雨水出水特別警戒水位に到達した旨の情報を提供する公共下水道等の排水施設等として指定した排水施設等について、想定し得る最大規模の降雨により排水施設に雨水を排除できなくなった場合又は排水施設から河川等に雨水を排水できなくなった場合に浸水が想定される区域を雨水出水浸水想定区域として指定し、指定の区域及び浸水した場合に想定される水深、浸水継続時間等を公表する。

(5) 市は、住民自ら地域の水害リスクに向き合い、被害を軽減する取組を行う契機となるよう、分かりやすい水害リスクの開示に努める。

ア 浸水想定区域

当市における浸水想定区域の指定の状況は、平成22年2月策定の「五所川原市洪水ハザードマップ」のとおりである。

イ 主として要配慮者が利用する施設

当市における洪水時の円滑かつ迅速な避難を確保する必要があると認められる主として要配慮者が利用する施設は、資料5-12「浸水想定区域内要配慮者等利用施設一覧」のとおりである。

ウ 洪水予報の伝達方法

(ア) 水防法(昭和24年法律第193号)第15条第2項に定める洪水予報の伝達方法は、次のとおりとする。

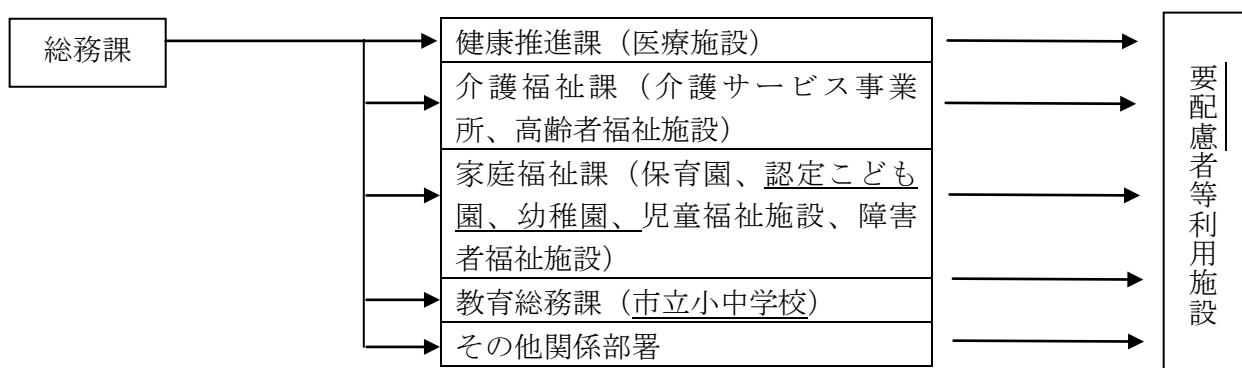

※要配慮者等利用施設への伝達は、FAX等による伝達

(イ) 浸水想定区域内における洪水予報の伝達方法及び避難についての住民に対する周知徹底の方法、内容並びに関係機関に対する伝達は、第4章第1節「気象予報・警報等の収集及び伝達」によるものとする。

エ 指定避難所及び指定緊急避難場所

浸水想定区域内において洪水被害が発生するおそれがある場合又は内水浸水想定区域において雨水出水被害が発生するおそれがある場合における当該区域内の住民及び要配慮者が利用する施設の利用者の避難場所は、資料4-3「指定避難所一覧及び位置図」及び資料4-4「指定緊急避難場所一覧及び位置図」のとおりである。

オ 住民に対する周知

市長は、上記で定められた浸水想定区域内の主として高齢者等の要配慮者が利用する施設の名称、所在地、洪水予報の伝達方法、避難所、その他洪水時の円滑かつ迅速な避難の確保を図るために必要な事項について住民に周知するため、これらの事項を記載した印刷物(洪水ハザードマップ)の配付その他の必要な措置を講じる。

8. 高潮防災対策の推進〔市浦総合支所〕

市は、高潮災害のおそれのある区域について、必要に応じて、各沿岸地域の自然特性、社会

経済特性等の現状を把握するための基礎調査を行い、高潮による浸水が想定される区域を明らかにし、避難勧告等発令基準の明確化、施設整備、警戒避難体制等が有機的に連携した高潮防災対策を推進する。

#### 9. 水防訓練〔総務課〕

市は、毎年、消防団（水防団）、消防機関及び水防協力団体が連携した水防訓練を行う。

#### 10. 減災対策協議会における取組〔総務課〕

市は、水防法に基づき河川管理者が設立する減災対策協議会に加盟し、ソフト・ハードの両面において地域一丸となって減災に取り組む。

##### (1) 岩木川等大規模災害時における減災対策協議会（青森河川国道事務所）

対象河川：岩木川ほか、岩木川水系の中・小河川

##### (2) 西北圏域大規模氾濫時における減災対策協議会（青森県県土整備部河川砂防課）

対象河川：磯松川

### 第17節 風害予防対策

風害を防止し、又は被害の拡大を防止するため、住民への情報伝達体制等の整備、防災知識の普及、道路交通の安全確保、建築物等災害予防並びに電力施設及び電気通信設備に係る災害予防対策の強化を図るものとする。

#### 1. 住民への情報伝達体制の整備〔総務課〕

- (1) 市は、強風時においても災害に係る気象予報・警報等を迅速かつ的確に住民に伝達できるよう、情報伝達体制を確立するとともに、市防災行政無線、防災ラジオ等の整備・普及を図る。
- (2) 市は、停電又は通信途絶等による社会不安除去のため、電力・電気通信等の事業を行う防災関係機関の協力を得て、復旧状況、復旧見通し等の情報を直接又は報道機関を通じて適切に住民に提供できる体制の強化に努める。

#### 2. 防災知識の普及〔総務課〕

市等防災関係機関は、第3章第6節「防災教育及び防災思想の普及」によるほか、機会あるごとに風害に関する防災知識の普及を図る。

なお、主な普及内容は次のとおりとする。

- (1) 強風時の生命、身体の安全の確保に関すること。
- (2) 農作物等の防風対策に関すること。
- (3) 被害を受けた農作物等に対する応急措置に関すること。
- (4) 竜巻注意情報に関すること。

#### 3. 道路交通の安全確保〔土木課〕

道路管理者及び五所川原警察署長は、強風や飛来物により信号機等が被害を受けた場合でも道路交通の安全が確保できる体制を確立しておく。

#### 4. 建造物等災害予防〔総務課、建築住宅課〕

- (1) 学校、医療機関等の応急対策上重要な施設及び不特定多数の者が使用する施設の防災性を確保するため、関係各課との連携に努める。



- (2) 住宅等建築物の防災性を確保するため、県と連携し建築基準法（昭和25年法律第201号）等の厳守を図る。
- (3) 強風による落下物の防止対策を実施する。
- (4) コンピュータシステムやデータのバックアップ対策を推進するとともに、企業等の自発的な取組を促進する。

## 第18節 土砂災害予防対策

集中豪雨等による土砂災害を未然に防止し、又は被害の拡大を防止するため、各種防災事業の総合的かつ計画的実施、危険箇所の把握、土砂災害警戒情報の収集、住民への情報伝達体制及び避難体制の整備等を図るものとする。

### 1. 土砂災害危険箇所の把握及び住民等への周知徹底〔総務課、土木課〕

土砂災害危険箇所を本計画に掲載するとともに、広報紙等によって地域住民に周知徹底し、危険箇所周辺の住民に対しては、土砂災害全般に対する知識、危険箇所の性質、土地の保全義務、異常（前兆）現象等についての普及啓発を図る。

### 2. 土砂災害警戒情報の伝達及び避難勧告等の発令基準〔総務課〕

県と青森地方気象台は、大雨による土砂災害のおそれが高まったときに市長が避難勧告等を発令する際の判断や住民の自主避難の参考となることを目的として土砂災害警戒情報を共同で発表する。また、県は、その補足情報として土砂災害の危険度を県のホームページ等で提供する。

市は、県から土砂災害警戒情報の発表の通知を受けたときは、本計画に基づき土砂災害警戒情報に係る必要事項を関係機関及び住民その他関係のある団体等へ伝達するよう努める。また、土砂災害警戒情報の趣旨等の理解を促進し、住民の自主避難の判断等にも利用できるよう、日頃から広報紙等へ掲載するなど、地域住民等への周知に努める。

市は、土砂災害に対する住民の警戒避難体制として、土砂災害警戒情報が発表された場合に直ちに避難勧告等を発令することを基本とした具体的な避難勧告等の発令基準を設定するものとする。また、土砂災害警戒区域等を避難勧告等の発令基準として事前に設定し、土砂災害警戒情報及び土砂災害警戒情報を補足する情報等を用い、事前に定めた発令単位と危険度の高まっている領域が重複する区域等に避難勧告等を適切な範囲に絞り込んで発令できるよう、発令範囲をあらかじめ具体的に設定するとともに、必要に応じ見直すよう努めるものとする。

市は、避難勧告等の発令の際には、避難所を開設していることが望ましいが、避難のためのリードタイムが少ない局地的かつ短時間の豪雨の場合は、躊躇なく避難勧告等を発令するものとする。また、そのような事態が生じうることを住民にも周知するものとする。

なお、避難勧告等の発令基準は、以下のとおりである。

種 別	基 準
避難準備・高齢者等避難開始	1 大雨警報(土砂災害)が発表され、かつ、土砂災害に関するメッシュ情報で「実況または予想で大雨警報の土壌雨量指数基準に到達」する場合 2 数時間後に避難経路等の事前通行規制等の基準値に達することが想定される場合 3 大雨注意報が発表され、当該注意報の中で、夜間～翌日早朝に大雨警報(土砂災害)に切り替える可能性が高い旨に言及されている場合

避難勧告	<ol style="list-style-type: none"> <li>1 土砂災害警戒情報が発表された場合</li> <li>2 土砂災害に関するメッシュ情報で「予想で土砂災害警戒情報の基準に到達」する場合</li> <li>3 大雨警報(土砂災害)が発表されている状況で、記録的短時間大雨情報が発表された場合</li> <li>4 土砂災害の前兆現象(湧き水・地下水の濁り、溪流の水量の変化等)が発見された場合</li> </ol>
避難指示(緊急)	<ol style="list-style-type: none"> <li>1 土砂災害警戒情報が発表され、かつ、土砂災害に関するメッシュ情報で「実況で土砂災害警戒情報の基準に到達」した場合</li> <li>2 土砂災害警戒情報が発表されており、さらに記録的短時間大雨情報が発表された場合</li> <li>3 土砂災害が発生した場合</li> <li>4 山鳴り、流木の流出の発生が確認された場合</li> <li>5 避難勧告等による立退き避難が十分でなく、再度、立退き避難を居住者等に促す必要がある場合</li> </ol>

### 3. 土砂災害緊急調査の実施及び土砂災害緊急情報の提供

国は河道閉塞による湛水を発生原因とする土石流又は河道閉塞による湛水といった重大な土砂災害の急迫した危険が認められる状況において、県は地すべりを発生原因とする重大な土砂災害の急迫した危険が認められる状況において、それぞれ当該土砂災害が想定される土地の区域及び時期を明らかにするための調査を行い、市町村に対して土砂災害が想定される土地の区域及び時期に関する情報を提供することとされていることから、市は、当該情報に基づいて適切に避難勧告等の判断を行う。

### 4. 防災関係機関における情報収集、伝達体制の整備〔総務課、土木課〕

災害時における情報収集及び防災関係機関相互の情報伝達を迅速かつ的確に実施するため、防災無線網、ファクシミリ、防災情報提供装置等を整備し、またこれらの情報通信網の多ルート化を図るとともに、関係機関の協力を得て、土砂災害に関する情報をリアルタイムで提供する広域的な情報共有ネットワークの構築に努める。さらに、住民と連携し、土砂災害に関する異常な自然現象を察知した場合には、その情報を相互に伝達する体制の整備に努める。

市は、避難勧告等の発令又は解除を行う際に、国又は県に必要な助言を求めることができるよう、連絡調整窓口、連絡の方法を取り決めておくとともに、連絡先の共有を徹底しておくなど、必要な準備を整えておくものとする。

### 5. 住民への情報伝達体制等の整備〔総務課、土木課〕

災害に係る気象等に関する特別警報・警報・予報、土砂災害警戒情報、避難の勧告等を迅速かつ確実に住民に伝達するため、情報伝達体制を確立するとともに、市防災行政無線等の整備を図る。特に土砂災害危険箇所周辺の住民に対しては、防災行政無線等による情報が確実に伝達されるよう、情報伝達手段の多重化を推進するよう努めるものとする。

### 6. 危険区域内における行為制限の周知徹底〔農林水産課、土木課、農村整備課〕

危険区域内の居住者等に対しては、災害を誘発するおそれのある次のような行為を行わないよう西北地域県民局地域農林水産部、西北地域県民局地域整備部と連携を密にし、指導の徹底を図る。

(1) 水を放流し、又は停滞させる行為、その他水の浸透を助長する行為

- (2) ため池、用排水路、その他災害防止施設以外の施設又は工作物の設置・改造
- (3) のり切、切土、掘削又は盛土
- (4) 立木の伐採、損傷
- (5) 木材の滑下又は地引による搬出
- (6) 土石の採取又は集積、樹根の採掘
- (7) 上記のほか、災害を助長し、誘発する行為

## 7. 避難体制の整備〔総務課、農林水産課、土木課〕

危険箇所周辺の住民が迅速かつ円滑に避難できるよう、第3章第9節「避難対策」に準ずるほか、土砂災害警戒区域等における次の異常（前兆）現象の住民の日常観察、覚知した場合の市への通報、市から県等防災関係機関への通報並びに土砂災害警戒情報等を利用した警戒・避難準備等の避難体制の整備を図るものとする。

- (1) 土石流（山津波）危険溪流
  - ア 立木の裂ける音や巨礫の流れる音が聞こえるとき。
  - イ 溪流の流水が急激に濁りだしたり、流木などが混ざっているとき。
  - ウ 降雨が続いているにもかかわらず溪流の水位が急激に減少しはじめるとき（上流で崩壊した土砂により流れが止められている可能性がある。）。
  - エ 降雨量が減少しているにもかかわらず溪流の水位が低下しないとき。
  - オ 溪流付近の斜面が崩れ出したり、落石などが起こり始めそうなとき。
- (2) 地すべり危険箇所
  - ア 池や井戸の水が急に減水したり、濁ったりしたとき。
  - イ 土砂の移動速度が次第に速くなってきたとき。
- (3) 急傾斜地崩壊（がけ崩れ）危険箇所
  - ア 斜面から急に水が湧き出したとき。
  - イ 小石がパラパラ落ち始めたとき。
- (4) 山腹崩壊・崩壊土砂・小規模山地崩壊危険地
  - ア 立木の倒れる音がするとき。
  - イ 山腹に亀裂が生じたとき。
  - ウ 山腹傾斜から、転石が落ちはじめたとき。
  - エ 沢水が急激に増水し、流木や転石が混じりはじめたとき。

## 8. 土砂災害防止に配慮した土地利用の誘導

市は、国及び県が行う次の事業の円滑な実施について働きかける。

- (1) 土砂災害危険箇所及び周辺の状態に応じた急傾斜地の崩壊による災害の防止に関する法律（昭和44年法律第57号）、地すべり等防止法（昭和33年法律第30号）、砂防法（明治30年法律第29号）、森林法（昭和26年法律第249号）に基づく区域指定の促進及びこれに基づく土地利用の制限
- (2) 土砂災害の危険の著しい区域における建築基準法に基づく災害危険区域の指定の促進
- (3) 宅地造成に伴い地盤災害が生じるおそれの著しい市街地又は市街地となろうとする土地の区域における宅地造成等規制法（昭和36年法律第191号）に基づく宅地造成工事規制区域の指定の促進
- (4) 都市計画法その他の土地利用計画、土地利用規制等に関する諸制度の運用及び各種公共事業における上記（1）、（2）、（3）の法指定諸制度との整合性の確保
- (5) 民間開発事業者に対する上記の各種土砂災害に関する制度の周知徹底及び土砂災害防止に対する配慮についての指導の徹底

(6) 災害危険区域及び県条例で建築等を制限している区域にある既存不適格住宅の移転の促進

## 9. 土砂災害警戒区域等における土砂災害防止対策の推進に関する法律（平成12年法律第57号）による施策〔総務課、農林水産課〕

### (1) 土砂災害警戒区域における対策

市は、県による土砂災害警戒区域の指定を受けたときは、警戒区域ごとに予報・警報・気象等に関する特別警報・土砂災害警戒情報等の伝達、避難、救助その他必要な警戒避難体制に関する事項を本計画に定めるとともに、情報伝達方法、避難場所及び避難経路に関する事項、土砂災害に係る避難訓練に係る事項、避難、救助その他必要な警戒避難体制に関する事項を市地域防災計画に定めるとともに、情報伝達方法、避難場所及び避難経路に関する事項その他警戒区域における円滑な警戒避難が行われるために必要な事項について住民等に周知するよう努める。

(2) 市は、市地域防災計画において、要配慮者利用施設で土砂災害のおそれがあるときに利用者の円滑かつ迅速な避難の確保が必要な施設の名称及び所在地について定めるとともに、名称及び所在地を定めた施設については、当該施設の所有者又は管理者に対する土砂災害に関する情報等の伝達方法を定めるものとする。

(3) 市長は、本計画に基づき、土砂災害警戒情報等土砂災害に関する情報の伝達方法、避難場所及び避難経路に関する事項その他土砂災害警戒区域における円滑な警戒避難を確保する上で必要な事項を住民等に周知するため、これらの事項を記載したハザードマップ等の印刷物の配布その他の必要な措置を講じるものとする。

## 第19節 火災予防対策

火災の発生を未然に防止し、住民の生命、身体及び財産を火災から保護するため、建築物の防火対策の推進、防火思想の普及及び消防体制の充実強化等を図るものとする。

### 1. 建築物の防火対策の推進〔五所川原地区消防事務組合消防本部〕

#### (1) 建築物の不燃化

公共建築物は原則として耐火建築とし、その他の建築物についても、市は不燃及び耐火建築の推進を指導する。

#### (2) 防火管理体制の確立

消防機関は、劇場、病院、百貨店、ホテル等の防火対象物に対し、防火管理者の選任（解任）届出、消防計画の作成（変更）届出、消火・通報・避難訓練の実施、消防用設備等の設置及び防火性能を有する物品の使用を指導するとともに、自主的な防火管理体制を確立させる。

#### (3) 消防用設備等の設置及び維持管理の徹底

消防機関は、火災から人命を保護するため、防火対象物に対する消防用設備等の適正な設置及び維持に係る指導を徹底する。

#### (4) 予防査察指導の強化

消防機関は、火災発生を未然に防止するため、防火対象物、危険物製造所等に対し、計画的かつ継続的に予防査察を実施するとともに、消防法令に違反しているものに対しては指導を行い、重大なものについては、警告、命令、告発等の措置を行い、火災予防を徹底する。

また、一般家庭に対しても、火災予防運動期間等を利用し、住宅防火診断等を実施して、地域住民に五所川原地区消防事務組合火災予防条例（平成17年五所川原地区消防事務組合条例第20号）等の周知徹底を図る。

## 2. 防火思想の普及〔五所川原地区消防事務組合消防本部〕

### (1) 一般家庭に対する指導

ア 消防機関は、出火危険箇所の発見と火気を使用する設備・器具の正しい取扱いについて指導するとともに、住宅用火災警報器の設置を推進するほか、初期消火の徹底を図るために消火器具の設置、取扱い等について指導する。

また、パンフレット、刊行物等により火災防止、初期消火の重要性を認識させ防火思想の普及徹底を図る。

イ 消防機関は、火災予防運動及び建築物防災運動などの火災予防等に関する諸行事を通じて広く住民に対し防火思想の普及徹底を図る。

### (2) 学校及び教育研究機関の実験室、薬局等に対する指導

学校及び教育研究機関の実験室、薬局等における薬品類は、落下等により発火、爆発の危険性を有していることから、消防機関は、当該機関における危険物容器の転落防止について指導する。

### (3) 民間防火組織の育成指導

消防機関は、防火思想の普及を図るため、次の民間防火組織を育成指導するものとする。

ア 火災予防の知識を習得させ出火防止を図るとともに、地域住民の防火防災意識の高揚を図るため、婦人（女性）防火クラブを育成指導する。

イ 児童生徒に対し、防火に関する知識を習得させ、学校及び家庭における出火防止を図るため、少年消防クラブを育成指導する。

ウ 幼年者に対し、正しい火の取扱いや防火に関する知識を習得させるため、幼年消防クラブを育成指導する。

## 3. 消防体制の充実・強化〔五所川原地区消防事務組合消防本部〕

### (1) 消防計画の作成

消防機関は、具体的に実施すべき業務の内容等を詳細に明示した消防計画を作成し、消防体制の計画的、総合的な充実強化を図る。

### (2) 消防力の整備・強化

消防機関は、「消防力の整備指針」及び「消防水利の基準」により、消防機械器具及び消防水利施設等の整備・充実を図る。

なお、大規模災害に対処するため、木造家屋密集地、指定避難所等優先順位を考慮して耐震性貯水槽等の消防水利の整備促進を図るほか、海水、河川等の自然水利、水泳プール、ため池等の指定消防水利としての活用等、消防水利の多様化を図るとともに、適正な配置に努める。

また、地域における消防防災の中核として重要な役割を果たす消防団の施設・装備・処遇の改善、教育訓練体制の充実、青年層・女性層を始めとした団員の入団促進等消防団の活性化を推進し、その育成を図る。

## 4. 異常気象下における火災予防措置の徹底〔五所川原地区消防事務組合消防本部〕

消防機関は、火災予防上危険があると認められる気象通報があったときは、次の措置を講じ、住民の火災に対する注意を喚起するものとする。

### (1) 火災警報の発令

発令基準は、第4章第1節「気象予報・警報等の収集及び伝達」による。

### (2) 火の使用制限行為の周知徹底

火災警報発令下においては、住民に対し、次の事項を遵守するよう周知徹底するものとする。

- ア 山林、原野等において火入れをしないこと。
- イ 煙火をしないこと。
- ウ 屋外において火遊び又はたき火をしないこと。
- エ 屋外においては、引火性又は爆発性の物品、その他の可燃物の付近で喫煙をしないこと。
- オ 残火（たばこの吸いがらを含む。）、取灰又は火粉を始末すること。
- カ 屋内において裸火を使用するときは、窓、出入口等を閉じて行うこと。

5. 文化財に対する火災予防対策〔社会教育課〕

市教育委員会は、関係機関の協力を得て、文化財の所有者又は管理者若しくは管理団体に対して、火災予防対策の強化を指導、助言するものとする。

## 第4章 災害応急対策計画

風水害等の災害が発生し、又は発生するおそれのある場合において、被害の拡大を防止するために実施すべき応急的措置等は次のとおりとする。

特に、発災当初の72時間は、救命・救助活動において極めて重要な時間帯であることを踏まえ、人命救助及びこのために必要な活動に人的・物的資源を優先的に配分するものとする。

雪害、事故災害については、本章のほか第5章で定めるところによる。

### 第1節 気象予報・警報等の収集及び伝達

防災活動に万全を期するため、風水害等の災害に関係ある気象予報・警報等の収集及び伝達を迅速かつ確実に実施する。

#### 1. 実施責任者〔総務課〕

- (1) 市長は、法令及び本計画の定めるところにより、災害に関する予報、警報等を関係機関、住民その他関係ある公私の団体に伝達しなければならない。
- (2) 災害が発生するおそれがある異常な現象を発見した者は、遅滞なくその旨を市長、消防職員、警察官又は海上保安官に通報しなければならない。

#### 2. 実施内容〔総務課〕

##### (1) 気象予報・警報等の収集及び伝達

###### ア 気象予報・警報等の発表

大雨や強風などの気象現象によって、災害が起こるおそれのあるときには「注意報」が、重大な災害が起こるおそれのあるときには「警報」が、重大な災害の起こるおそれが著しく大きい場合には「特別警報」が県内の市町村ごとに発表される。また、大雨や洪水などの警報が発表された場合のテレビやラジオによる放送などでは、重要な内容を簡潔かつ効果的に伝えられるよう、市町村等をまとめた地域の名称を用いる場合がある。（別図1）に「青森県の警報・注意報発表区域図」を示す。

###### (ア) 特別警報・警報・注意報

特別警報・警報・注意報の概要は次のとおりである。

種類	概要
特別警報	<u>予想される現象が特に異常であるため、重大な災害の起こるおそれが著しく大きい場合に、その旨を警告して行う予報</u>
警報	暴風、暴風雪、大雨、大雪、高潮等によって重大な災害の起こるおそれがある場合、その旨を警告して行う予報
注意報	強風、風雪、大雨、大雪、高潮等によって災害が起こるおそれがある場合に、その旨を注意して行う予報

###### (イ) 特別警報・警報・注意報の種類と概要

特別警報・警報・注意報の種類と概要は次のとおりである。具体的な発表基準は資料2-11「大雨・洪水及び高潮警報・注意報基準表」参照。

警報・注意報の種類		概 要
特別警報	大雨特別警報	<p>台風や集中豪雨により数十年に一度の降雨量となる大雨が予想され、若しくは、数十年に一度の強度の台風や同程度の温帯低気圧により大雨になると予想される場合に発表される。</p> <p>大雨特別警報が発表された場合、重大な土砂災害や浸水害が発生するおそれ著しく大きい状況が予想される。特に警戒すべき事項を標題に明示して「大雨特別警報（土砂災害）」、「大雨特別警報（浸水害）」又は「大雨特別警報（土砂災害、浸水害）」のように発表される。雨が止んでも重大な土砂災害等のおそれが著しく大きい場合には発表は継続される。</p>
	大雪特別警報	数十年に一度の降雪量となる大雪が予想される場合に発表される。
	暴風特別警報	数十年に一度の強度の台風や同程度の温帯低気圧により暴風が吹くと予想される場合に発表される。
	暴風雪特別警報	数十年に一度の強度の台風と同程度の温帯低気圧により雪を伴う暴風が吹くと予想される場合に発表される。
	波浪特別警報	数十年に一度の強度の台風や同程度の温帯低気圧により高波になると予想される場合に発表される。
	高潮特別警報	数十年に一度の強度の台風や同程度の温帯低気圧により高潮になると予想される場合に発表される。
警 報	大 雨 警 報	<p>大雨による重大な土砂災害や浸水害が発生するおそれがあると予想されたときに発表される。</p> <p>特に警戒すべき事項を標題に明示して「大雨警報（土砂災害）」、「大雨警報（浸水害）」又は「大雨警報（土砂災害、浸水害）」のように発表される。雨が止んでも重大な土砂災害等のおそれが残っている場合には発表は継続される。</p>
	洪 水 警 報	河川の上流域での大雨や融雪によって下流で生じる増水や氾濫により重大な災害が発生するおそれがあると予想されたときに発表される。対象となる重大な災害として、河川の増水や氾濫、堤防の損傷や決壊による重大な災害があげられる。
	大 雪 警 報	降雪や積雪による住家等の被害や交通障害など、大雪により重大な災害が発生するおそれがあると予想されたときに発表される。
	暴 風 警 報	暴風により重大な災害が発生するおそれがあると予想されたときに発表される。
	暴 風 雪 警 報	雪を伴う暴風により重大な災害が発生するおそれがあると予想されたときに発表される。「暴風による重大な災害」に加えて「雪を伴うことによる視界が遮られることなどによる重大な災害」のおそれについても警戒を呼びかける。
	波 浪 警 報	高い波により重大な災害が発生するおそれがあると予想されたときに発表される。
	高 潮 警 報	台風や低気圧等による海面の異常な潮位上昇により重大な災害が発生するおそれがあると予想されたときに発表される。



警報・注意報の種類		概 要
注意報	<u>大雨注意報</u>	大雨による災害が発生するおそれがあると予想されたときに発表される。
	<u>洪水注意報</u>	大雨、長雨、融雪などにより河川が増水し、災害が発生するおそれがあると予想されたときに発表される。
	<u>大雪注意報</u>	大雪により災害が発生するおそれがあると予想されたときに発表される。
	<u>強風注意報</u>	強風により災害が発生するおそれがあると予想されたときに発表される。
	<u>風雪注意報</u>	雪を伴う強風により災害が発生するおそれがあると予想されたときに発表される。
	<u>波浪注意報</u>	高い波により災害が発生するおそれがあると予想されたときに発表される。
	<u>高潮注意報</u>	台風や低気圧等による海面の異常な上昇により災害が発生するおそれがあると予想されたときに発表される。
	<u>濃霧注意報</u>	濃い霧により災害が発生するおそれがあると予想されたときに発表される。
	<u>雷注意報</u>	<u>落雷のほか、急な強い雨、竜巻等の突風、降ひょうといった積乱雲の発達に伴い発生する激しい気象現象による人や建物への被害が発生するおそれがあると予想したときに発表される。</u>
	<u>乾燥注意報</u>	空気の乾燥により災害が発生するおそれがあると予想されたときに発表される。具体的には、火災の危険が大きい気象条件を予想した場合に発表される。
	<u>なだれ注意報</u>	<u>なだれによる災害が発生するおそれがあると予想したときに発表される。山などの斜面に積もった雪が崩落することによる人や建物の被害が発生するおそれがあると予想したときに発表される。</u>
	<u>着氷注意報</u>	<u>著しい着氷により災害が発生するおそれがあると予想されたときに発表される。具体的には、通信線や送電線、船体などへの被害が起こるおそれのあるときに発表される。</u>
	<u>着雪注意報</u>	著しい着雪により災害が発生するおそれがあると予想されたときに発表される。具体的には、通信線や送電線、船体などへの被害が起こるおそれのあるときに発表される。
	<u>融雪注意報</u>	融雪により災害が発生するおそれがあると予想されたときに発表される。具体的には、洪水、浸水、土砂災害などの災害が発生するおそれがあるとときに発表される。
<u>霜注意報</u>	<u>霜により災害が発生するおそれがあると予想されたときに発表される。具体的には、早霜や晩霜により農作物への被害が起こるおそれのあるときに発表される。</u>	

警報・注意報の種類		概 要
注意報	低温注意報	低温により災害が発生するおそれがあると予想されたときに発表される。具体的には、低温のために農作物などに著しい被害が発生したり、冬季の水道管凍結や破裂による著しい被害の起こるおそれがあるときに発表される。

(ウ) 水防活動用警報・注意報

水防活動の利用に適合する（水防活動用）大雨、高潮、洪水及び津波についての警報・注意報は、指定河川洪水警報・注意報を除き、一般の利用に適合する警報・注意報をもって代える。

水防活動の利用に適合する警報・注意報	一般の利用に適合する警報・注意報	発表基準
水防活動用 大雨注意報	大雨注意報	大雨による災害が発生するおそれがあると予想したとき
水防活動用 津波注意報	津波注意報	津波により沿岸部において災害が発生するおそれがあると予想したとき
水防活動用 高潮注意報	高潮注意報	台風や低気圧等による異常な海面の上昇により災害が発生するおそれがあると予想したとき
水防活動用 洪水注意報	洪水注意報	大雨、長雨、融雪などにより河川が増水し、災害が発生するおそれがあると予想したとき
水防活動用 大雨警報	大雨警報	大雨による重大な災害が発生するおそれがあると予想したとき
	大雨特別警報	大雨による重大な災害が発生するおそれが著しく大きいと予想したとき
水防活動用 津波警報	津波警報	津波により沿岸部において重大な災害が発生するおそれがあると予想したとき
水防活動用 高潮警報	高潮警報	台風や低気圧等による異常な海面の上昇により重大な災害が発生するおそれがあると予想したとき
	高潮特別警報	台風や低気圧等による異常な海面の上昇により重大な災害が発生するおそれが著しく大きいと予想したとき
水防活動用 洪水警報	洪水警報	大雨、長雨、融雪などにより河川が増水し、重大な災害が発生するおそれがあると予想したとき

別図1

青森県の特別警報・警報・注意報発表区域図

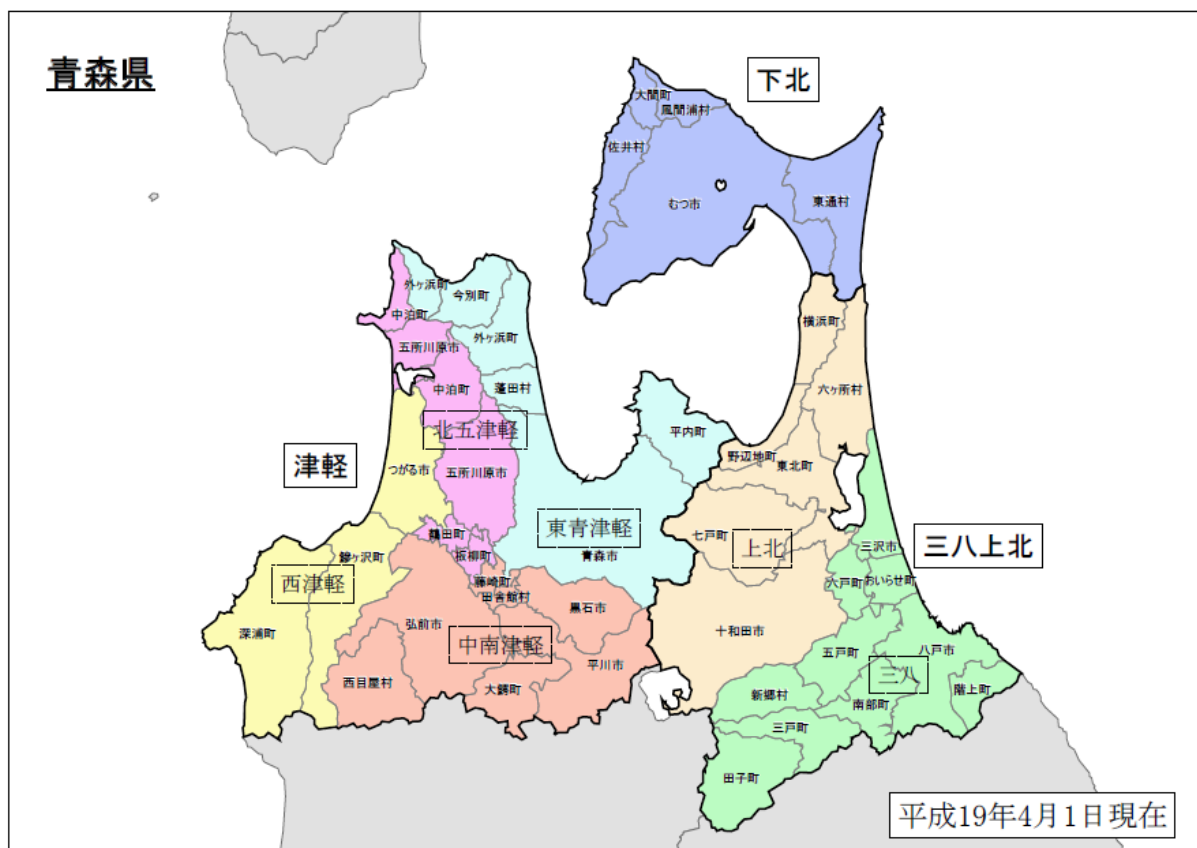

\* 「津軽」、「下北」、「三八上北」はそれぞれ一次細分区域を示す。これ以外の地域を表す囲み文字は「市町村等をまとめた地域」を示す。

府 県 予 報 区	一次細分 区域	市町村等を まとめた地域	二次細分区域の名称
青森県	津軽	東青津軽	青森市、平内町、今別町、蓬田村、外ヶ浜町
		北五津軽	五所川原市、板柳町、鶴田町、中泊町
		西津軽	つがる市、鱒ヶ沢町、深浦町
		中津軽	弘前市、黒石市、平川市、西目屋村、藤崎町、大鱧町、田舎館村
	下北	(下北)	むつ市、大間町、東通村、風間浦村、佐井村
	三八上北	三八	八戸市、三沢市、六戸町、おいらせ町、三戸町、五戸町、田子町、南部町、階上町、新郷村
		上北	十和田市、野辺地町、七戸町、横浜町、東北町、六ヶ所村

(エ) 気象情報

気象情報の種類及びその内容は次のとおりである。

a 気象情報

気象の予報等について、特別警報・警報・注意報に先立って警戒を喚起する場合や、特別警報・警報・注意報が発表された後の経過や予想、防災上の警戒事項を解説する場合等に発表する。

対象とする現象により、台風、大雨、大雪、暴風（雪）、高波、高潮、雷、乾燥、低温、高温、長雨、少雨、梅雨、黄砂などの情報がある。

b 土砂災害警戒情報

県と青森地方気象台が共同で発表する情報で、大雨特別警報又は大雨警報発表中に、大雨による土砂災害発生危険度が高まった時、市町村長が避難勧告等を発令する際の判断や住民の自主避難の参考となるよう市町村ごとに発表する。

c 記録的短時間大雨情報

大雨警報発表中に、県内で数年に一度程度しか発生しないような猛烈な短時間の大雨（1時間に90mm以上）を地上の雨量計により観測、又は解析（気象レーダーと地上の雨量計を組み合わせた分析）したときに、より一層の警戒を呼びかけるために発表する。

d 竜巻注意情報

積乱雲の下で発生する竜巻、ダウンバースト等による激しい突風に対して注意を呼びかける情報で、雷注意報が発表されている状況下において竜巻等の激しい突風の発生する可能性が高まった時に、一次細分区域単位で発表する。この情報の有効期間は、発表から1時間である。

イ 気象予報・警報等の伝達

(ア) 青森地方気象台は、気象警報等を発表した場合は、県、県警察本部、東日本電信電話株式会社、青森海上保安部、青森河川国道事務所、放送機関及びその他必要と認める機関に伝達する。

ただし、東日本電信電話株式会社への伝達は特別警報及び警報に限る。

(イ) 県は、青森県防災情報ネットワークにより、速やかに県の出先機関、市町村及び消防本部に伝達する。特に、気象等の特別警報について通報を受けたとき又は自ら知ったときは、直ちに市町村へ伝達する。県警察本部においても、関係市町村に伝達するよう努める。

(ウ) 東日本電信電話株式会社は、特別警報・警報を各支店、関係市町村に伝達する。

(エ) 青森海上保安部は、暴風（雪）警報が発表された場合等、気象情報を鑑み、必要に応じ、船舶、所有者及び代理店等の海事関係者に対し、航行警報、安全通報及び船艇、航空機の巡回等により、避難勧告等の措置を講じる。

(オ) 青森河川国道事務所は、青森地方気象台からの通報及び自ら観測した水位、流量等により水防警報発令の判断をする。

(カ) 放送機関は、県民への周知を図るため、放送時間、放送回数を考慮の上、放送する。

(キ) その他の機関にあっては、それぞれの災害担当業務に応じ適切な措置を講じる。

(ク) 市は、必要に応じ、直ちに住民及び関係する公私の団体に周知する。

特に、気象等の特別警報について通知を受けたとき又は自ら知ったときは、直ちに防災行政無線及び広報車等により住民へ周知する。

(ケ) 県及び市は、住民等に警報等が確実に伝わるよう、関係事業者の協力を得つつ、市町村防災行政無線、全国瞬時警報システム（J-ALERT）、Lアラート（災害情報共有システム）、テレビ、ラジオ（コミュニティFM放送を含む。）、インターネット、携帯電話（緊急速報メール機能を含む。）、ワンセグ等の活用により、伝達手段の多様化、多様化を図る。

気象予報・警報・特別警報・情報伝達系統図

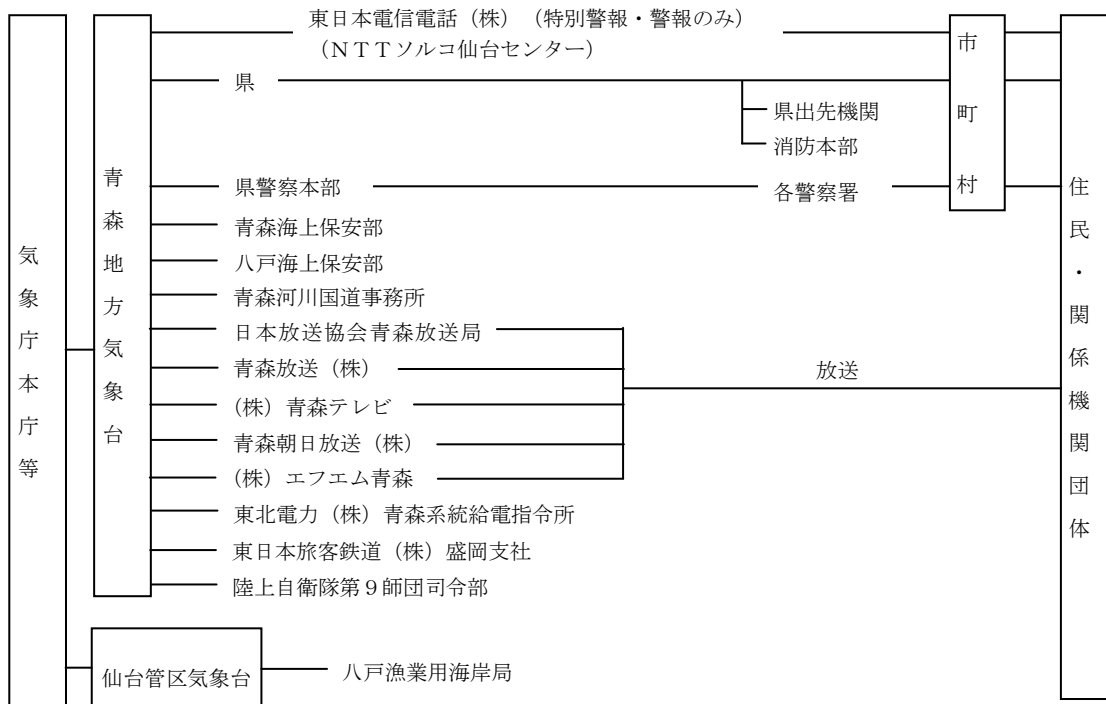

(2) 岩木川及び平川下流洪水予報の発表及び伝達

ア 洪水予報の発表

東北地方整備局青森河川国道事務所と青森地方気象台は、次により岩木川及び平川下流洪水予報を共同発表するものとする。

洪水予報の種類と発表基準

種類	発表基準	水位危険度
(発表なし)	水防団待機水位超過	レベル1
氾濫注意情報	氾濫注意水位に到達し、さらに水位の上昇が見込まれるとき	レベル2
氾濫警戒情報	避難判断水位に到達しさらに水位の上昇が見込まれるとき、あるいは、水位予測に基づき氾濫危険水位に到達すると見込まれたとき	レベル3
氾濫危険情報	氾濫危険水位に到達したとき	レベル4
氾濫発生情報	氾濫が発生したとき	レベル5

イ 岩木川及び平川下流洪水予報の伝達  
 洪水予報は次の系統図により伝達する。

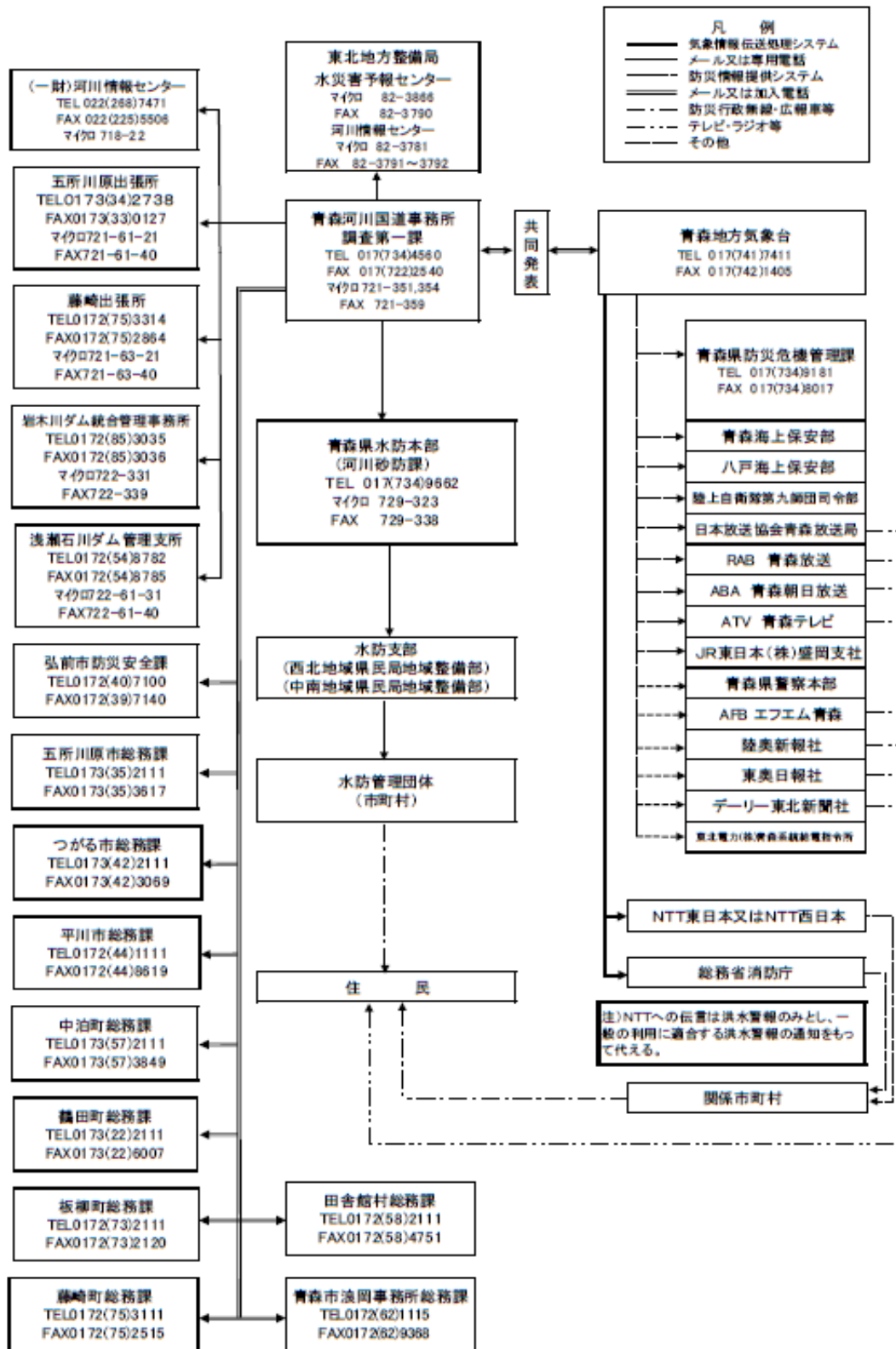

(3) 十川の洪水予報の発表及び伝達

ア 洪水予報の発表

県土整備部河川砂防課と青森地方気象台は、次により十川の洪水予報を共同発表するものとする。

洪水予報の種類と発表基準

種 類	発 表 基 準	水位危険度
(発表なし)	水防団待機水位超過	レベル1
氾濫注意情報	氾濫注意水位に到達し、さらに水位の上昇が見込まれるとき	レベル2
氾濫警戒情報	避難判断水位に到達しさらに水位の上昇が見込まれるとき、あるいは、水位予測に基づき氾濫危険水位に到達すると見込まれたとき	レベル3
氾濫危険情報	氾濫危険水位に到達したとき	レベル4
氾濫発生情報	氾濫が発生したとき	レベル5

イ 洪水予報を行う河川及びその区域

河 川 名	左 右 岸の別	区 域
十川	左 岸	北津軽郡板柳町大字滝井字大沼82番地先の 十川橋上流端から
	右 岸	北津軽郡板柳町大字滝井字滝袋51番12地先の 十川橋上流端から
		} 岩木川合流点まで

ウ 十川の洪水予報の伝達（青森県）  
洪水予報は次の系統図により伝達する。

十川洪水予報伝達系統図

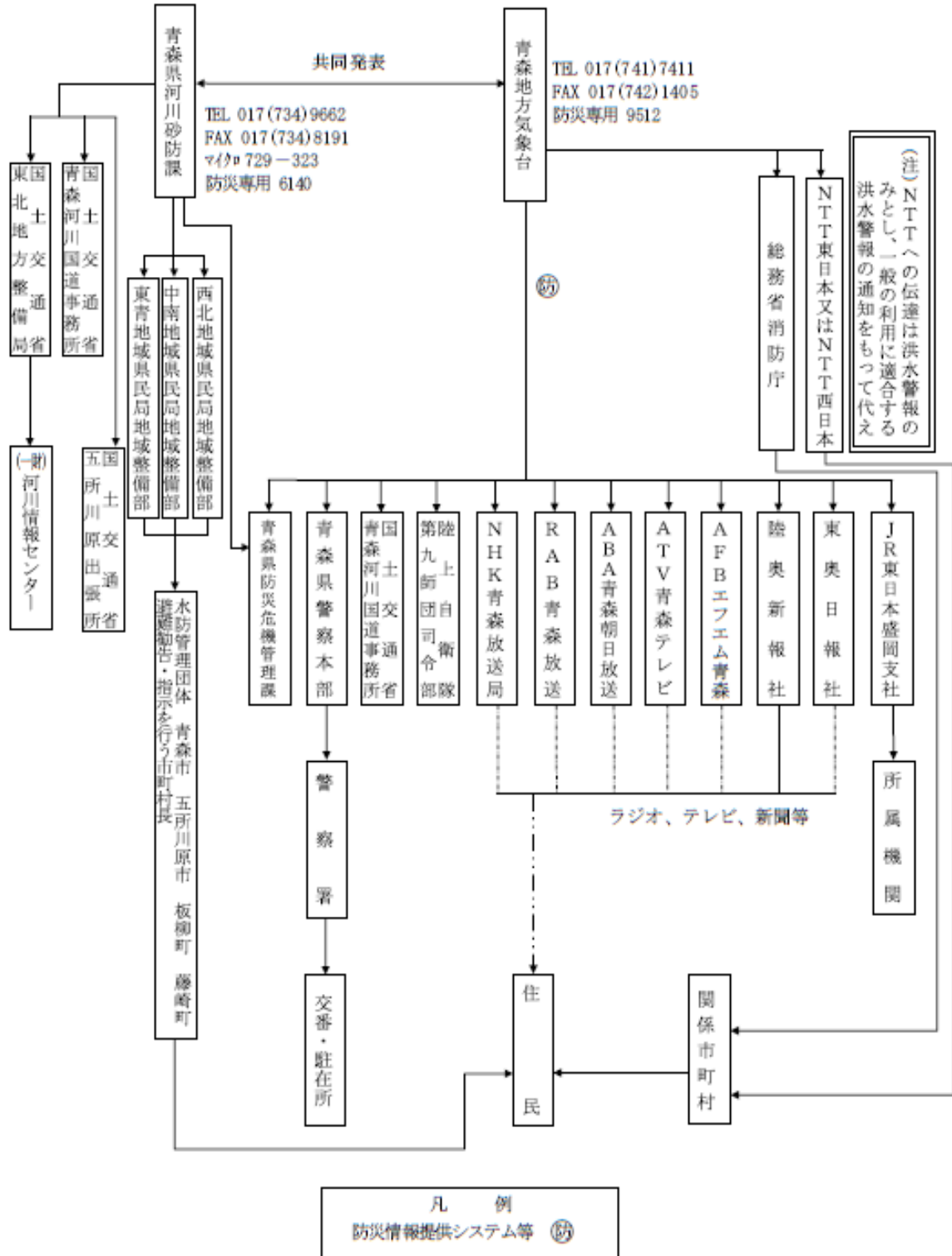

※防災専用・・・県防災情報ネットワーク専用電話



#### (4) 水位到達情報の周知及び伝達

##### ア 水位到達情報の周知

県は洪水予報河川以外の河川で洪水により相当な被害を生じるおそれのある河川を「水位情報周知河川」として指定し、避難等の目安となる「氾濫危険水位」を定め、当該河川の水位がこれに達したとき、また、避難判断水位を下回ったときは水防管理者（市町村）に通知するとともに報道機関の協力を得て一般に周知する。

市は、管理する公共下水道等の排水施設等で雨水出水により相当な被害を生じるおそれのある排水施設等を「水位周知下水道」として指定し、避難等の目安となる「内水氾濫危険水位」を定め、当該排水施設等の水位がこれに達したときは、水防管理者に通知するとともに報道機関の協力を得て一般に周知する。

##### イ 氾濫危険情報の伝達系統図

青森河川国道事務所より氾濫危険情報を受けた場合、及び県が指定した河川において水位到達情報を発表した場合は、次の伝達系統図により伝達する。

(ア) 浅瀬石川氾濫危険情報伝達系統図

岩木川水位周知河川（岩木川水系浅瀬石川）伝達系統図

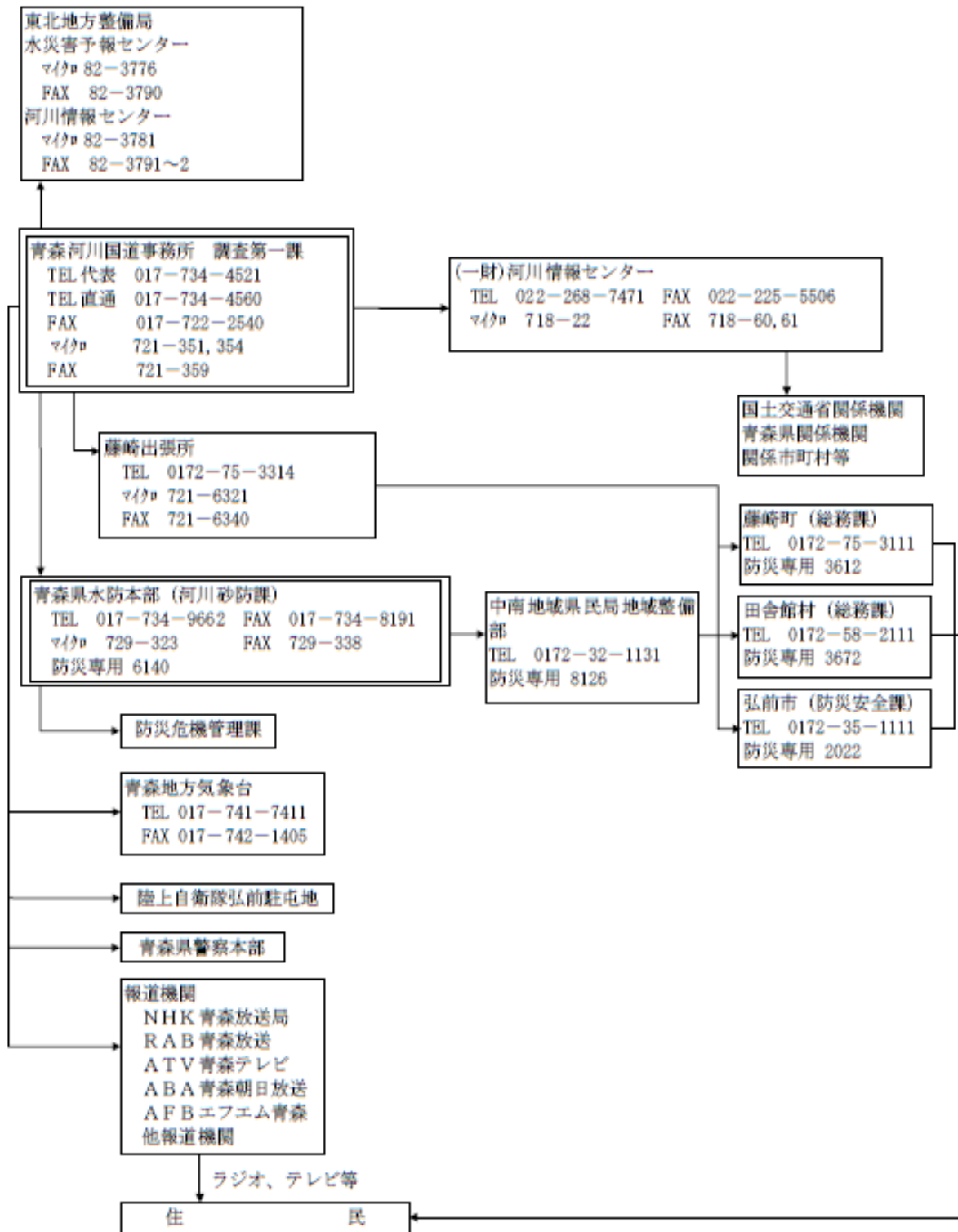

※防災専用・・・県防災情報ネットワーク専用電話

② 県指定水位情報周知河川における氾濫危険情報伝達系統図

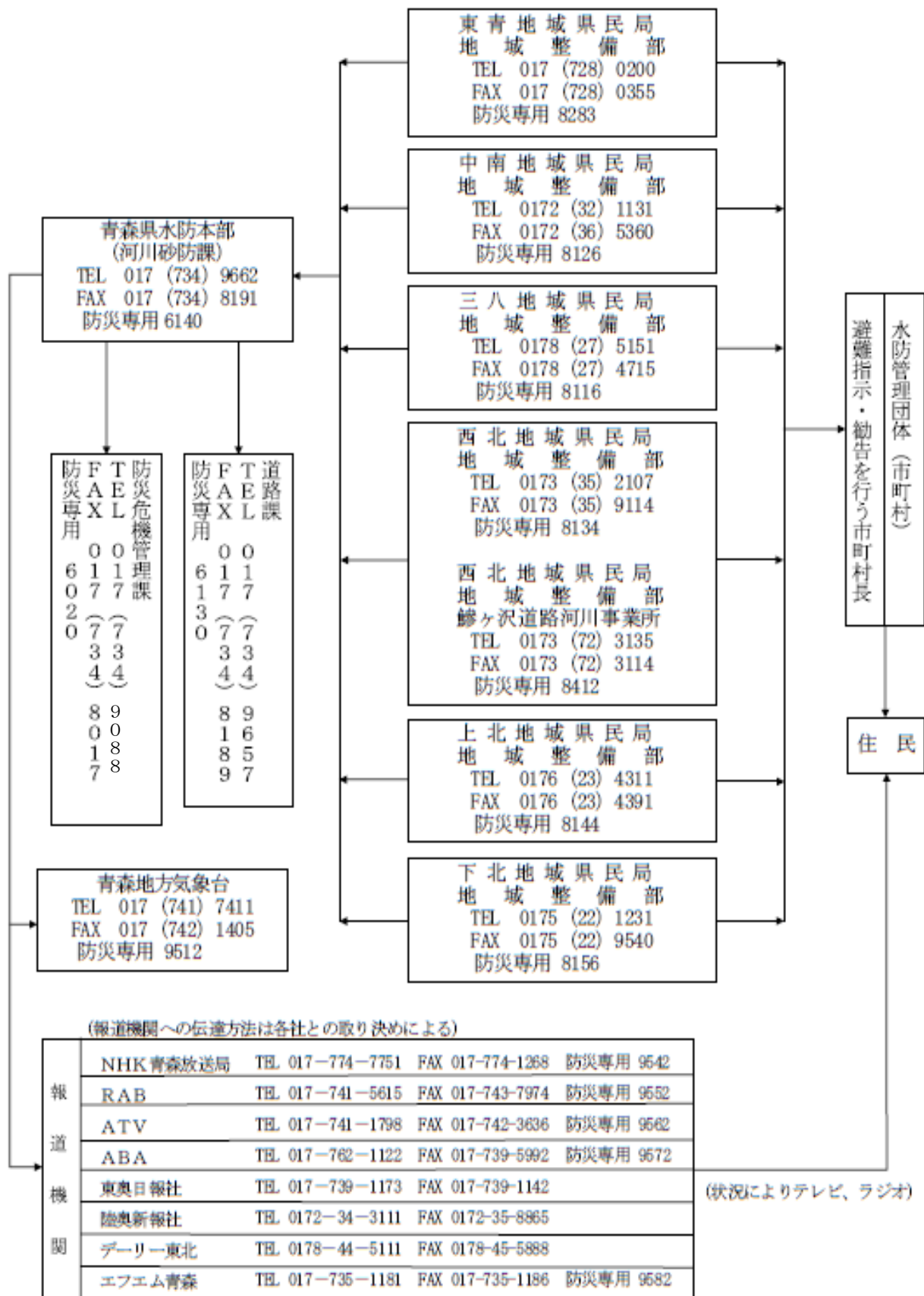

※通報はFAXを基本とし、電話で確認する。  
※防災専用・・・県防災情報ネットワーク専用電話

(5) 水防警報の発表及び水防指令の発令並びに伝達

ア 水防警報の発表及び水防指令の発令

(ア) 水防警報の発表 (国土交通省)

東北地方整備局 (青森河川国道事務所・高瀬川河川事務所) は、国土交通大臣が指定した河川に洪水による災害の起こるおそれのある場合、水防活動を迅速かつ的確に実施するため、水防警報を発表する。

a 水防警報の種類

種 類	内 容	発 表 基 準
待 機	<u>水防団の足留めを行う</u>	<u>雨量・水位・流量その他の河川状況等により必要と認められるとき</u>
準備	<u>水防管理者は、水防警報を受け、直ちに水防団に通知する。水防団は、河川、堤防を巡視し、量水標による水位の変化と水門の状況等を水防管理者に随時報告する。(水防資機材の準備点検、水門等の開閉の準備、水防団幹部の出動に対するもの。)</u>	<u>水位が「水防団待機水位」に達し、気象状況及び河川状況等により必要と認められたとき</u>
出動	<u>水防団員の出動を通知するもの</u>	<u>水位・流量その他の河川状況等により「氾濫注意水位」を越え、又は越えるおそれがあり、なお増水が予想され出動の必要があると認められるとき</u>
解除	<u>水防活動の終了を通知するもの</u>	<u>水防活動の必要がなくなったとき</u>
情報	<u>水位の上昇下降・滞水時間・最高水位の大きさ、時刻等、その他水防活動上必要な状況を知るとともに、越水・漏水・法崩・亀裂その他河川状況により特に警戒を必要とする事項を通知するもの</u>	適 宜

b 水防警報を行う河川及びその区域

水系名	河川名	左右岸の別	区 域
岩木川	岩木川幹川	左岸	青森県弘前市大字鳥井野宇川村8番地先
		右岸	〃 弘前市大字下湯口字青柳(上岩木橋)177番地先
	岩木川支川 旧大蜂川	左岸 右岸	青森県弘前市大字小友字宇田野658番地先 県道橋下流端から幹川合流点まで
	岩木川支川 平 川	左岸 右岸	青森県弘前市大字撫牛子字橋本635番地先 南津軽郡田舎館村大字大袋字松下65番地先
	岩木川支川 土淵川	左岸 右岸	青森県弘前市大字大久保字宮本277番地先 国道橋下流端から平川合流点まで
岩木川小支川 浅瀬石川	左岸 右岸	青森県南津軽郡田舎館村大字大根子 字大川原田4の2地先 〃 〃 〃 川部字下川原10の3地先	

から海  
まで

JR奥羽本線  
平川第一鉄道橋  
から幹線合流点  
まで

朝日橋下流端  
から  
平川合流点まで

注1 岩木川 昭和38.10.16 建設省告示第2624号

(イ)水防警報の発表(青森県)

県は、知事が指定した河川に洪水による災害の起こるおそれがある場合、水防活動を迅速かつ的確に実施するため、水防警報を発表する。

a 水防警報の種類

種 類	内 容	発 表 基 準
(待機)※	水防団の足留めを行う	上流の降雨及び水位状況により、水防団待機水位に達し、待機の必要があると認められたとき
準 備	水防資機材の準備点検・水門等の開閉の準備・水防団幹部の出動等に対するもの	水防団待機水位を越え、 <u>氾濫</u> 注意水位以上に達すると思われ、準備の必要があると認められたとき
出 動	水防団員の出動を通知するもの	<u>氾濫</u> 注意水位を越え又は越えるおそれがあり、出動の必要があると認められたとき
解 除	水防活動の終了を通知するもの	水防作業の必要がなくなったとき
情 報	水位の上昇下降・滞水時間・最高水位の大きさ、時刻等、その他水防活動上必要な状況を通知するとともに、越水・漏水・法崩・亀裂その他河川状況により特に警戒を必要とする事項を通知するもの	適 宜

水防団待機水位に達し待機の必要があると認めるときは、水防第一指令を発することとし、水防警報（待機）は発表しないこととする。

b 水防警報を行う河川及びその区域（西北地域のみ）

西 北	岩 木 川	金 木 川	金 木	左 岸	五所川原市金木町玉水296番地先の津軽鉄道橋梁下流端	から 旧十川への合流点	まで
				右 岸	五所川原市金木町朝日山175番地7地先の津軽鉄道橋梁下流端		
		松野木川	漆 川	左 岸	五所川原市大字松野木字花笠27番地2地先の松野木橋下流端	から 旧十川への合流点	まで
				右 岸	五所川原市大字松野木字花笠28番地2地先の松野木橋下流端		
		旧 十 川	川 山	左 岸	十川からの分派点	から 岩木川への合流点	まで
				右 岸			
西 北 中 南	岩 木 川	十 川	五 林 平 下 十 川	左 岸	本郷川の合流点	から 岩木川への合流点	まで
				右 岸			

(ウ) 水防指令の発令

水防本部長（知事）又は支部長（西北地域県民局地域整備部長）は、県管理の河川に災害の起こるおそれがある場合、水防活動を迅速かつ的確に実施するため、次により水防指令を発令する。

配備の種類	水防指令	配 備 状 況
待 機	第1指令 (待機指令)	水防体制の小数（1班）の人員で主として情報の収集及び連絡に当たり、事態の推移によっては、ただちに招集その他の活動ができる態勢とする。この場合、自動車1台を待機させるものとする。
準 備	第2指令 (待機指令)	水防体制の約半数（2～3班）をもってこれに当たり、水防活動の必要な事態が発生すれば、そのまま水防活動が遅滞なく遂行できる態勢とする。
出 動	第3指令 (待機指令)	水防組織の全員がこれに当たる。もし、事態が長引く時は、水防長は適宜交代させるものとする。
解 除	第4指令 (待機指令)	水防活動の必要な事態がなくなったときは、順次水防活動を解除するものとする。

イ 水防警報及び水防指令の伝達

水防警報及び水防指令は、指定河川及び県管理河川ごとに次の系統図により伝達する。

(ア) 水防警報伝達系統図（国土交通省）

a 岩木川水防警報伝達系統図（岩木川、平川、浅瀬石川）

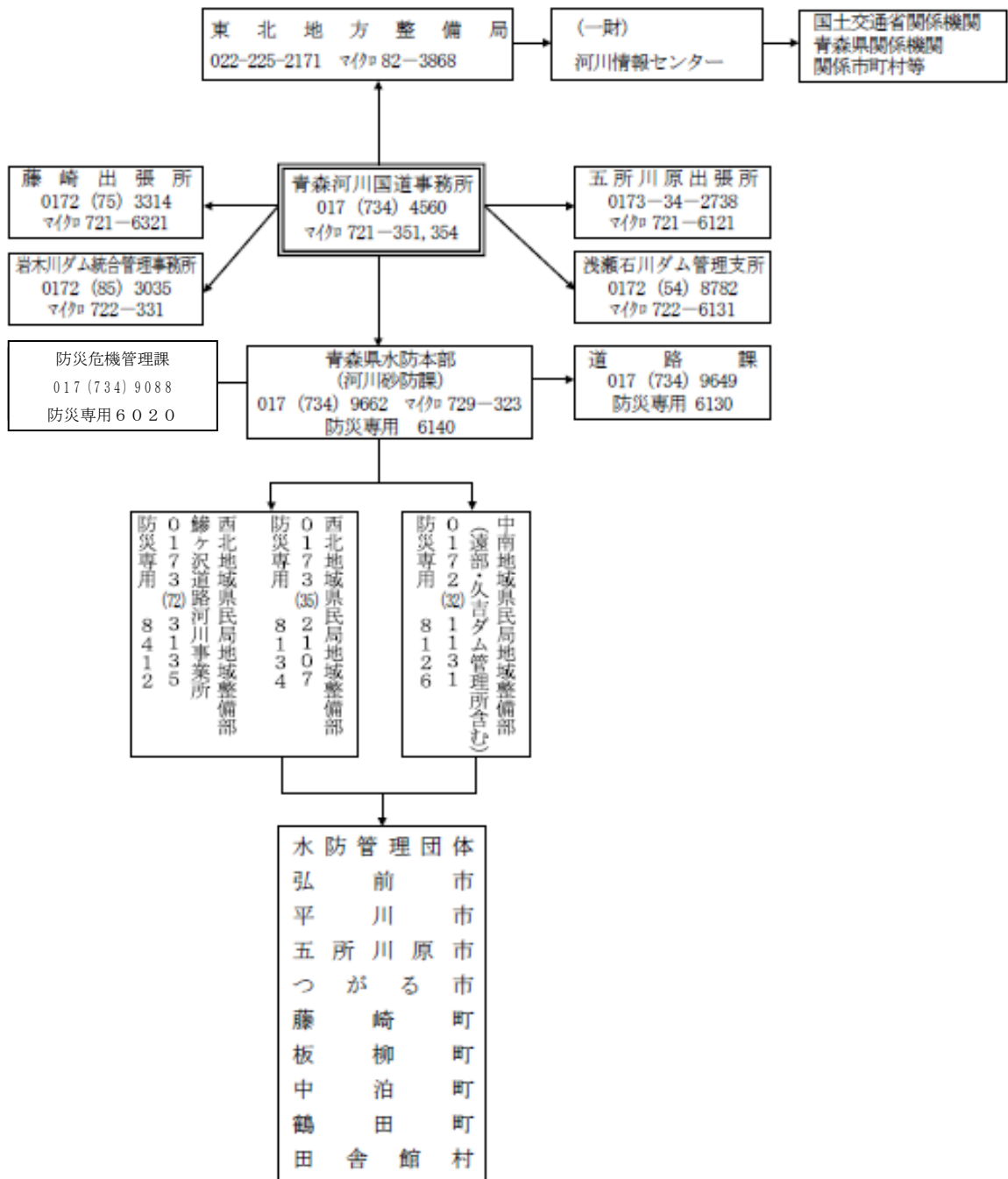

※防災専用・・・県防災情報ネットワーク専用電話

(イ)水防警報伝達系統図 (青森県)

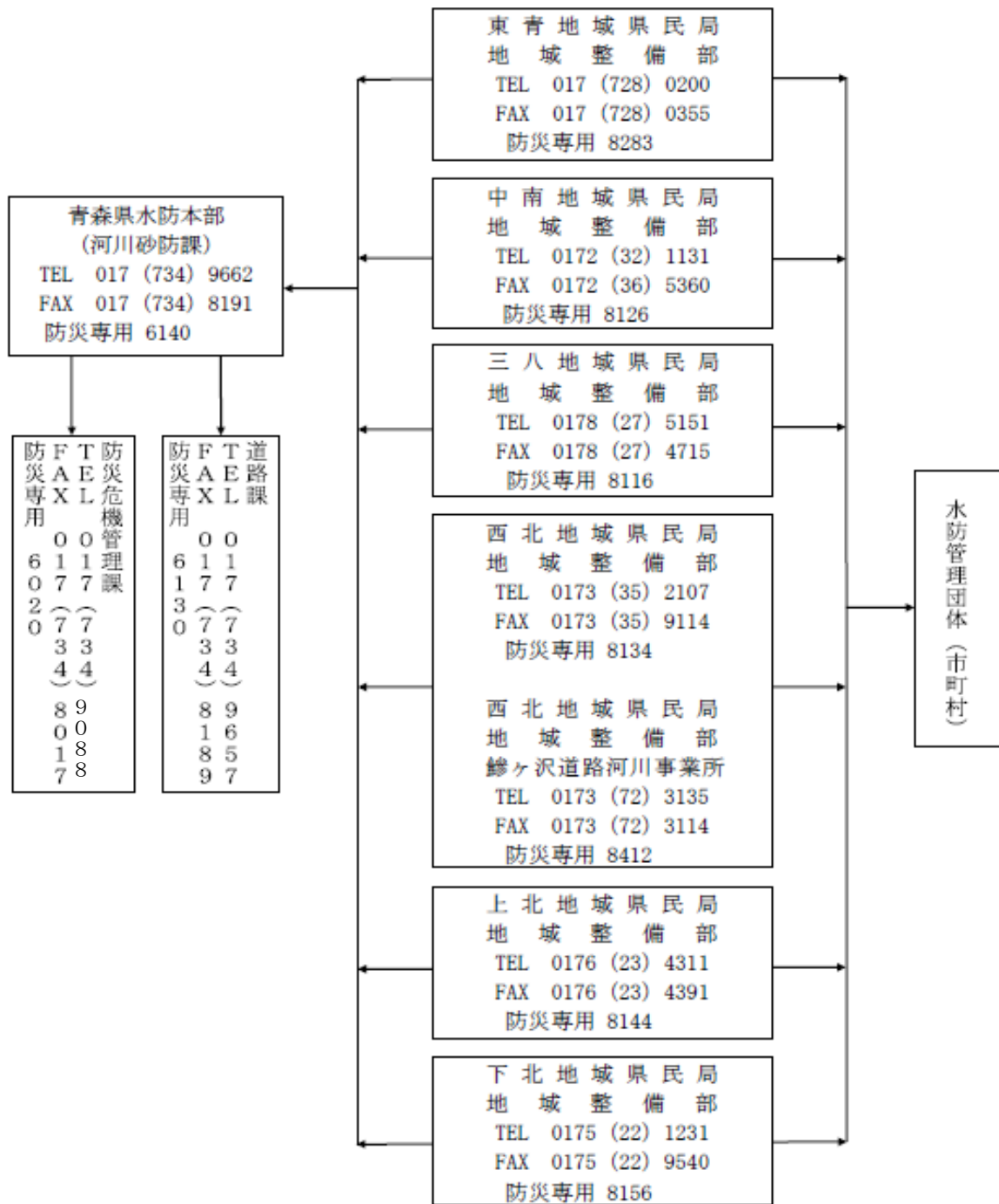

※通報はFAXを基本とし、電話で確認する。

※防災専用・・・県防災情報ネットワーク専用電話



(ウ)水防指令伝達系統図 (青森県)

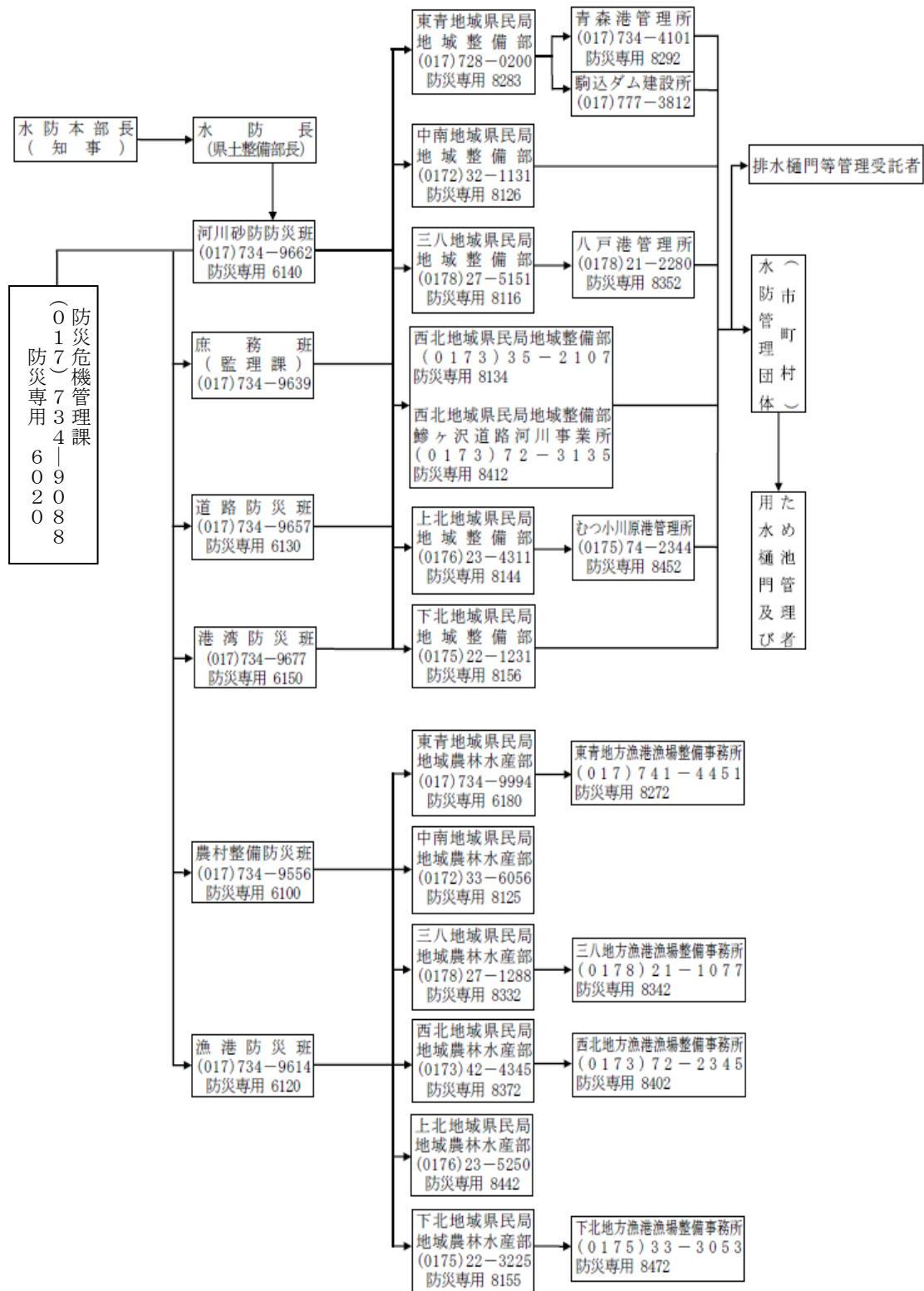

※防災専用・・・県防災情報ネットワーク専用電話

## (6) 土砂災害警戒情報

県と青森地方気象台は、土砂災害による被害の防止・軽減のため、大雨特別警報又は大雨警報を公表している中で大雨によって土砂災害が発生するおそれが高まった時に、市町村長が避難勧告等を発令する際の判断や住民の自主避難の参考となるよう、青森県土砂災害警戒情報を共同で発表する。

この情報は、青森地方気象台から県を通じて市町村に伝達するとともに報道機関や関係機関を通じて、県民への周知を図る。

### ア 発表対象となる地域

土砂災害警戒情報は、市町村を発表単位とする。

### イ 土砂災害警戒情報の利用にあたっての留意点

土砂災害警戒情報は、土砂災害発生の危険度を降雨に基づいて判定し発表するもので、個々の急傾斜地等における地形の成り立ち・地質・風化の程度・植生等の特性や地下水等の流動等を反映したものではないため、個別の災害発生箇所・時間・規模等を詳細に特定するものではないことに留意する必要がある。

また、土砂災害警戒情報の発表対象とする土砂災害は、表層崩壊等による土砂災害のうち大雨による土石流や集中的に発生する急傾斜地の崩壊であり、技術的に予測が困難である斜面の深層崩壊、山体の崩壊、地すべり、融雪期の土砂災害、なだれ災害等については発表の対象外となることに留意する。

このため、土砂災害警戒情報が発表されていない場合でも、がけ崩れ等の土砂災害の発生するおそれがある。

### ウ 発表及び解除

土砂災害警戒情報の発表及び解除は、それぞれ次の項目のいずれかに該当する場合に県と青森地方気象台が協議して行う。ただし、降雨データの誤差等に起因して監視基準に達したと認められる場合は、この限りではない。

なお、地震や火山噴火等で現状の基準を見直す必要があると考えられた場合は、県と青森地方気象台は「地震等発生時の暫定基準」に基づき、基準を取り扱うものとする。

#### (ア) 発表

大雨特別警報・大雨警報発表中に降雨の実況値及び2時間先までの予測値を基に、あらかじめ設定した監視基準に達した場合

#### (イ) 解除

実況値が監視基準を下回り、かつ短時間で再び監視基準を超過しないと予想される  
ときや、無降雨状態が長時間続いている場合

伝達系統図

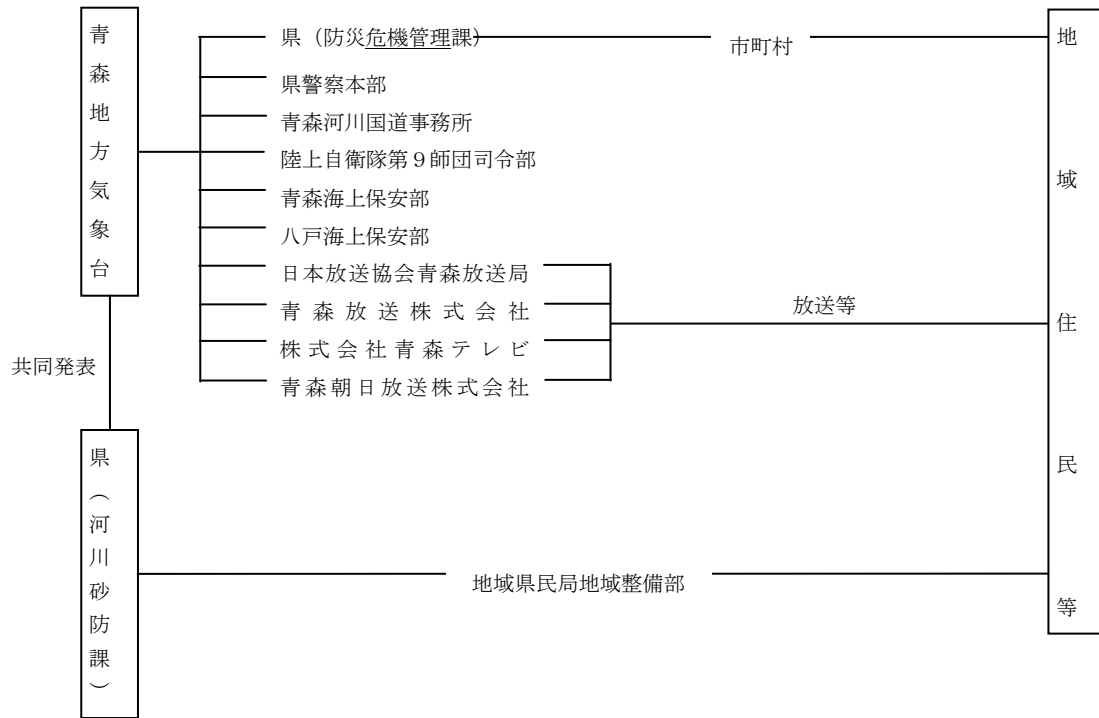

(7) 火災警報の発令及び伝達

ア 火災気象通報の通報、伝達

青森地方気象台は、次の通報基準により、火災気象通報を県に通報し、県はこれを市町村（消防機関）に伝達する。（火災気象通報の実施基準）

(ア) 実効湿度が67%以下で、最小湿度は40%より下がり最大風速7m/sをこえる見込みのとき

(イ) 平均風速が13m/s以上の見込みのとき

ただし、雨又は雪をともなう場合は通報しないこともある。

イ 火災警報の発令

市（消防機関）は、火災気象通報を受けた場合又は火災の予防止上危険であると認めた場合、火の使用の制限等により火災の発生を防止するため、火災警報を発令する。

(8) 災害が発生するおそれのある異常現象発見時の通報

ア 災害が発生するおそれのある異常現象とは、次のものをいう。

(ア) 著しく異常な気象現象、例えば、竜巻、なだれ、強い降雹等

(イ) 水象に関する事項

a 異常潮位

高潮、周期的な海水の動揺、その他潮位に異常を認めたとき

b 異常波浪

異常な高さを示す波浪、うねり

イ 通報及び措置

(ア) 発見者の通報

異常現象を発見した者は、市長又は警察官若しくは海上保安官に通報する。

(イ) 警察官、海上保安官の通報

通報を受けた警察官又は海上保安官は、直ちに市町村長に通報するとともに、それぞれ警察署あるいは海上保安部に通報する。

(ウ) 市長の通報

通報を受けた市長は、その旨を遅滞なく次の機関に通報する。

なお、危険が切迫している場合は、危険区域の住民等に周知し、予想される災害が隣接する市町村に関連すると認められる場合は、その旨を隣接市町村に通報する。

a 青森地方気象台

b 県（防災危機管理課）

(エ) 県の措置

通報を受けた県（防災危機管理課）は、災害の予防、未然防止又は拡大防止のため、必要に応じ、関係機関に通報するとともに、庁内各部局に通報する。

各部局は、必要に応じそれぞれ出先機関に通報する。

通報系統図

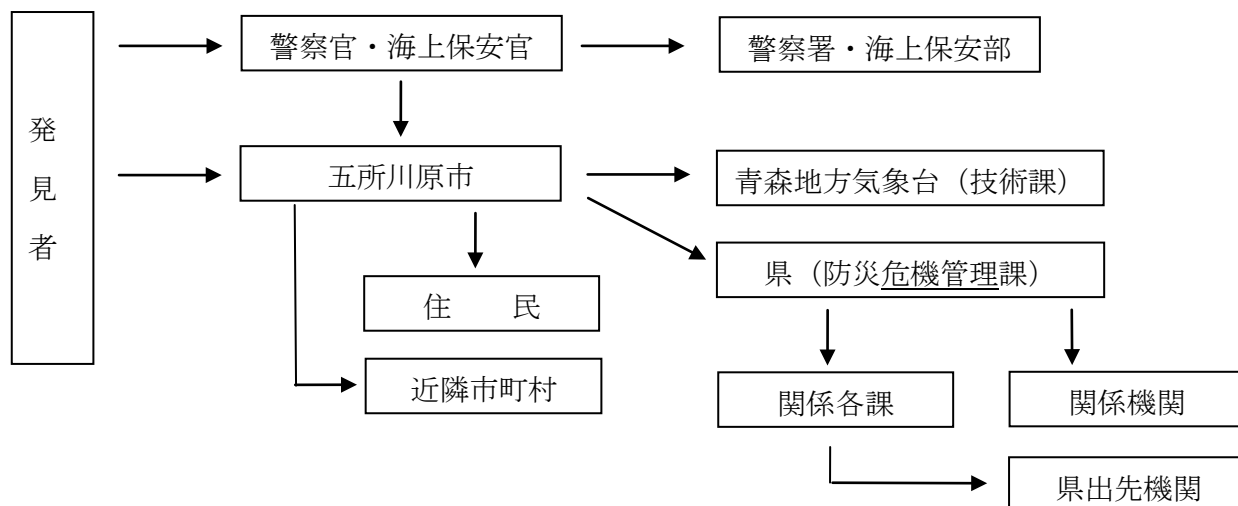

(9) 防災関係機関連絡先

防災関係機関、報道関係機関の連絡先は、資料5-1「防災関係機関・報道機関一覧」のとおりである。

(10) 庁内の伝達方法

ア 関係機関から通報される気象予報・警報等は、勤務時間内は総務課長が、勤務時間外は警備員、日直員が受領する。

イ 警備員、日直員が受領した場合は、直ちに総務課長に伝達するものとする。

ウ 気象予報・警報等を受領した総務課長は、適宜、総務部長、関係部課長に報告・通知するとともに、その指示・連絡を得て、総務課長及び関係課長は、関係機関及び一般住民に通報する。

エ 関係機関等への通報は、次表のとおりとする。

伝達責任者	伝達先等		伝達内容	
	伝達先	伝達方法		
		勤務時間内		勤務時間外
総務課長	庁内関係課	庁内放送 庁内LAN 電話 ファクシミリ	警備員からの連絡を受け、総務部長、関係部課長へ電話	
農林水産課長	農林関係機関・団体	電話 ファクシミリ	あらかじめ定められた担当者に電話	
農村整備課長	土地改良区			
土木課長	土木関係機関			
市浦総合支所長	漁業団体 漁港関係機関			

オ 一般住民に対する周知方法は、次のとおりとする。

市長は、必要があると認めるときは、予想される災害の事態及びこれに対してとるべき避難のための立退きの準備その他の措置について、必要な通知又は警告をする。この際、要配慮者が円滑に避難のための立退きを行うことができるよう特に配慮するものとする。

特に、特別警報が発表されたときは、必ず一般住民に対する周知を行うものとする。

通 報 責 任 者	周 知 先	周 知 方 法	通 報 内 容
総務課長	五所川原地区住民	広報車 携帯電話へのメール 配信	特に必要と認められる注 意報、警報、特別警報等
金木総合支所長	金木地区住民	広報車 防災行政無線	
市浦総合支所長	市浦地区住民	携帯電話へのメール 配信	

### (11) 関係機関との伝達系統

気象予報・警報等に係る関係機関との伝達系統は、おおむね次のとおりとする。

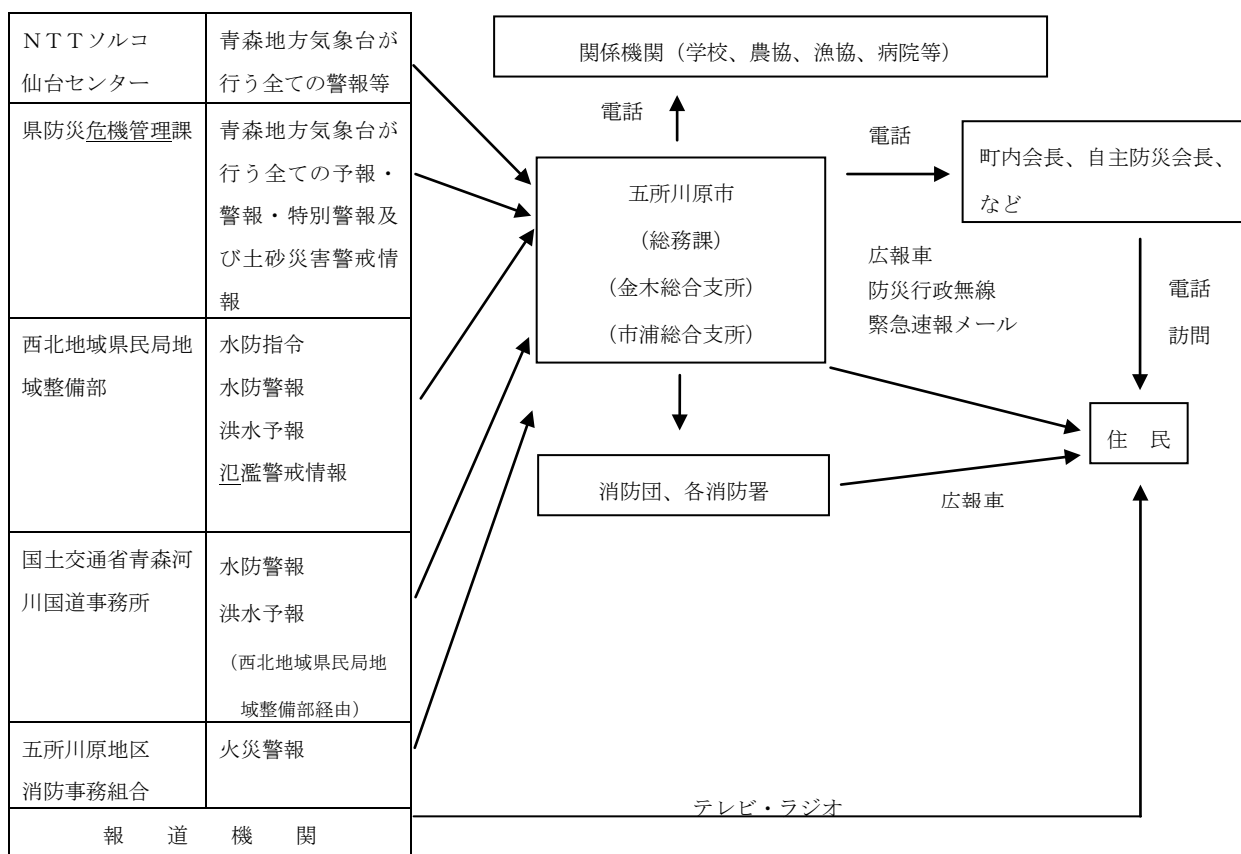

## 第2節 情報収集及び被害等報告

風水害等の災害情報及び被害状況を迅速かつ確実に収集し、通報、報告するために必要な体制の確立を図るものとする。

1. 実施責任者〔総務課〕

市長は、災害情報及び被害状況を住民等の協力を得て迅速かつ的確に調査収集し、県その他関係機関に通報、報告するものとする。

2. 情報の収集、伝達〔総務課、五所川原地区消防事務組合〕

市長は、積極的に職員を動員し、又は関係機関の協力を得て、災害応急対策を実施するために必要な情報及び被害状況を次の段階ごとに収集するとともに、速やかに県及び関係機関に伝達する。

(1) 警報等が発表され災害が発生するおそれがある段階

ア 災害情報の収集

市長は、警報等が発表され災害が発生するおそれがある場合、災害情報の収集に万全を期すため、市職員をもって情報把握にあたらせるとともに、各地区の町内会長及び自主防災会長から情報を収集し、その結果を県（防災危機管理課）に報告する。

イ 災害情報の内容

- (ア) 災害が発生するおそれのある場所
- (イ) 今後とらうとする措置
- (ウ) その他災害応急対策上必要と見込まれる事項

ウ 職員の巡視

次の警報等が発表された場合は、担当課長は所属職員を動員し、速やかに巡回車等により、被害の発生するおそれのある箇所等を巡回するものとする。

警 報 等 名	危 険 箇 所 等	担 当 課	備 考
大雨警報	河川危険箇所	土木課	
大雨特別警報	道路危険箇所	金木総合支所	
洪水警報	土砂災害警戒区域	市浦総合支所	
暴風警報	土砂災害危険箇所		
暴風特別警報	急傾斜地危険箇所		
地面現象警報	林道危険箇所	農林水産課	
	農業用水路	農村整備課	
	ため池危険箇所		
	農道危険箇所		
	漁港危険箇所	市浦総合支所 水産室	
	水防警戒箇所	土木課 都市計画課、公園管理課	
大雪警報	道路注意箇所	土木課	
大雪特別警報	農道・林道危険箇所	農林水産課、農村整備課	
暴風雪警報			
暴風雪特別警報			
津波注意報	漁港施設	市浦総合支所	
津波警報	海岸	水産室	
大津波警報			
波浪警報			
波浪特別警報			
高潮警報			
高潮特別警報			

エ 災害情報の報告

市長（総務課）は、収集した情報を取りまとめ、県（防災危機管理課）に報告する。

(2) 災害が発生し、又は被害が拡大するおそれがある段階

ア 被害状況の収集

各課は、業務分担に基づき所管に係る施設等の被害状況を調査するものとする。

災害が発生した場合において、一回の調査では正確な被害の実態が掌握できないときには、再度の調査により順次精度を高め、速やかに調査を完了させるものとする。

調査に当たって正確を期するため、町内会長及び自主防災会長、その他関係者の協力を得て行うものとする。

人的被害及び住家被害は災害救助の基礎となるものであるから毎戸調査を原則として、迅速かつ正確を期すものとする。

被害調査区分	調査担当責任者	協力団体名
一般被害及び応急対策状況の総括	総務課長	
人、住家等の被害報告	税務課長 収納課長	町内会長、自主防災会長など
農林業関係被害報告	農林水産課長	農業協同組合など
商工業関係被害報告	商工労政課長	商工会議所、商工会など
文教関係被害報告	教育総務課長	各施設の長
社会福祉関係被害報告	保護福祉課長	
文化財関係被害報告	社会教育課長	
医療施設関係被害報告	健康推進課長	
環境衛生施設被害報告	環境対策課長	
体育関係施設被害報告	スポーツ振興課長	
漁港施設被害報告	市浦総合支所長	

イ 被害状況の報告等

(ア) 五所川原地区消防事務組合消防本部の情報収集・伝達責任者は、119番通報が殺到する状況等の情報を県（防災危機管理課）及び国（消防庁応急対策室）に報告する。

組織名	回線種別	電 話		ファクシミリ	
県防災危機管理課	N T T 回線	017-734-9088		017-722-4867	
		017-734-9097		017-734-8017	
消防庁 応急対策室	防災情報ネットワーク	8-810-1-5812		文書データ伝送	
		8-810-1-5813			
		平日 (9:30-17:45)	左記以外 (宿直室)	平日 (9:30-17:45)	左記以外 (宿直室)
消防庁 応急対策室	N T T 回線	03-5253 -7527	03-5253 -7777	03-5253 -7537	03-5253 -7553
		地域衛星通信 ネットワーク	(8-)048-500 -90-43422	(8-)048-500 -90-49102	(8-)048-500 -90-49033

(イ) 各課は、収集した被害状況を、県関係出先機関等（県に連絡できない場合は、国（消防庁応急対策室））に逐次報告する。

総務課は、その被害状況の取りまとめ結果及び次の状況を県（防災危機管理課）に青



森県総合防災情報システム等により報告する。

- ・人命危険の有無及び人的被害（行方不明者の数を含む。）の発生状況
- ・火災等の二次災害の発生状況、危険性
- ・避難の必要の有無又は避難の状況
- ・住民の動向
- ・その他、災害の発生拡大防止措置上必要な事項
- ・特に、行方不明者の数については、捜索・救助体制の検討等に必要な情報であるため、県警察等関係機関の協力に基づき正確な情報収集に努める。

なお、次に該当する火災・災害等については、第一報を県に対してだけでなく消防庁に対しても報告する。（『火災・災害等即報要領』）

a 火災等即報

(a) 交通機関の火災

- i 航空機火災
- ii タンカー火災の他社会的影響度が高い船舶火災
- iii 列車火災

(b) 危険物等に係る事故

- i 死者（交通事故によるものを除く。）又は行方不明者が発生したもの
  - ii 負傷者が5名以上発生したもの
  - iii 危険物等を貯蔵し、又は取り扱う施設の火災・爆発事故で、当該工場等の施設内又は周辺で、500平方メートル程度以上の区域に影響を与えたもの又は与えるおそれのあるもの
  - iv 危険物等を貯蔵し、又は取り扱う施設からの危険物等の漏えい事故で、次に該当するもの
    - ・海上、河川へ危険物等が流出し、防除・回収等の活動を要するもの
    - ・500キロリットル以上のタンクからの危険物等の漏えい等
  - v 市街地又は高速道路上等におけるタンクローリーの事故に伴う漏えいで、付近住民の避難、道路の全面通行禁止等の措置を要するもの
  - vi 市街地又は高速道路上において発生したタンクローリー火災
- (c) ホテル、病院、ショッピングセンターにおいて発生した火災
- (d) 爆発、異臭等の事故であって、報道機関に取り上げられる等社会的影響度が高いもの（武力攻撃事態等又は緊急対処事態への発展の可能性があるものを含む。）

b 救急・救助事故即報

死者及び負傷者の合計が15人以上発生した救急・救助事故で次に掲げるもの

- (a) 列車、航空機、船舶の衝突、転覆等による救急・救助事故
- (b) バスの転落等による救急・救助事故
- (c) ハイジャック及びテロ等による救急・救助事故
- (d) ショッピングセンター、駅構内等不特定多数の者が集まる場所における救急・救助事故
- (e) その他報道機関に取り上げられる等社会的影響度が高いもの

c 武力攻撃災害即報

- (a) 武力攻撃事態等における国民の保護のための措置に関する法律（平成16年法律第112号）第2条第4項に規定する災害、すなわち、武力攻撃により直接又は間接に生ずる人の死亡又は負傷、火事、爆発、放射性物質の放出その他の人的又は物的災害
- (b) 武力攻撃事態における我が国の平和と独立並びに国及び国民の安全の確保に

関する法律（平成15年法律第79号）第25条第1項に規定する緊急処理事態、すなわち、武力攻撃の手段に準ずる手段を用いて多数の人を殺傷する行為が発生した事態又は当該行為が発生する明白な危険が切迫していると認められるに至った事態

d 災害即報

地震が発生し、当該市町村の区域内で震度5弱以上を記録したもの（被害の有無を問わない。）

被害調査報告分担区分

調査・報告事項	様式番号	被害調査報告分担区分	県への報告先	
			県出先機関経由	主管課
被害実態調査（個票）	9	総務課		
被害者名簿	10	〃		
被害状況即報・確定報告	1	〃		防災危機管理課
人・住家の被害	2	〃	西北地域県民局地域健康福祉部 福祉こども総室 (TEL:35-2156)	健康福祉政策課
救助の実施状況	6	〃	〃	〃
医療施設被害	14	健康推進課	西北地域県民局地域健康福祉部保健総室 (TEL:34-2108)	医療薬務課
廃棄物処理施設被害	15	環境対策課		環境保全課 (TEL:017-734-9248)
防疫の実施状況 生活衛生施設被害	15	〃	西北地域県民局地域健康福祉部保健総室 (TEL:34-2108)	保健衛生課
上水道施設被害	15	上下水道部		〃
下水道施設被害	31	〃		都市計画課
水稻被害	16 17	農林水産課	西北地域県民局地域農林水産部 (TEL:35-2345)	農産園芸課
りんご特産果樹被害	18	〃	〃	りんご果樹課
畑作・野菜・桑樹・花き被害	19	〃	〃	農産園芸課
畜産関係被害	20 21	〃	〃	畜産課
農業関係共同利用施設被害	22 23	〃	〃	構造政策課、農産園芸課 りんご果樹課、畜産課
農業関係非共同利用施設被害	24	〃	〃	〃
農業協同組合の在庫品等被害	25	農林水産課	西北地域県民局地域農林水産部 (TEL:35-2345)	団体経営改善課
農地・農業用施設関係被害	26	農村整備課	〃	農村整備課

調査・報告事項	様式 番号	被害調査報 告分担区分	県への報告先	
			県出先機関経由	主管課
林業関係被害	27 28	農林水産課	西北地域県民局地 域農林水産部 (TEL:0173-72-6613)	林政課
水産業被害	29	〃	鯡ヶ沢水産事務所 (TEL:017-72-4300)	水産局水産振興課
商工業被害	30	商工労政課		商工政策課 (TEL:017-734-9365)
観光施設被害	30	観光物産課		観光企画課 (TEL:017-334-9385)
土木施設被害	31	土木課	西北地域県民局地 域整備部 (TEL:35-2105)	河川砂防課、道路課、都 市計画課
文教関係被害	32	教育総務課	西北教育事務所 (TEL:35-2170)	教育庁教育政策課 (私立学校) 総務学事課
福祉施設被害	33	福祉部	西北地域県民局地 域健康福祉部福祉 こども総室 (TEL:35-2156)	健康福祉政策課
その他の公共施設被害	34	該当各課		担当課

### (3) 災害の発生後、事態がある程度落ち着いた段階

ア 総務課は、災害の発生後、事態がある程度落ち着いた段階で様式1「被害状況速報・確定報告」から様式5「公共施設被害」により、災害状況を逐次県（防災危機管理課）に報告するとともに、県の各部局には上表の被害調査報告分担区分により被害内容等について報告する。また、必要に応じ次の状況を関係機関に報告する。

(ア) 被害の状況

(イ) 避難の勧告・指示又は警戒区域の設定状況

(ウ) 避難所の開設状況

(エ) 避難生活の状況

(オ) 救護所の設置及び活動状況

(カ) 傷病者の受入状況

(キ) 観光客等の状況

(ク) 応急給食・給水の状況

(ケ) その他

- ・市外の医療機関への移送を要する負傷者の状況
- ・市外の医療機関又は介護老人保健施設への移送を要する入院者、入所者の状況
- ・その他

イ 被害報告区分

被害報告区分は次のとおりとする。

区 分		認 定 基 準
人的被害	死 者	当該災害が原因で死亡し、遺体を確認した者又は遺体は確認できないが死亡したことが確実な者とする。
	行方不明者	当該災害が原因で所在不明となり、かつ、死亡の疑いのある者とする。
	重 傷 者 軽 傷 者	当該災害により負傷し、医師の治療を受け、又は受ける必要のある者のうち、「重傷者」とは1月以上の治療を要する見込みの者とし、「軽傷者」とは、1月未満で治療できる見込みの者とする。
住 家 被 害	住 家	現実に居住のため使用している建物をいい、社会通念上の住家であるかどうかを問わない。
	世 帯	生計を一にしている実際の生活単位
	住家全壊 (全焼・全流失)	住家がその居住のための基本的機能を喪失したもの、すなわち、住家全部が倒壊、流失、埋没、焼失したもの又は住家の損壊が甚だしく、補修により元通りに再使用することが困難なもので、具体的には、住家の損壊、焼失若しくは流失した部分の床面積がその住家の延べ床面積の70%以上に達した程度のも、又は住家の主要な構成要素の経済的被害を住家全体に占める損害割合で表し、その住家の損害割合が50%以上に達した程度のものとする。
	住家半壊 (半焼)	住家がその居住のための基本的機能の一部を喪失したもの、すなわち住家の損壊が甚だしいが、補修すれば元通りに再使用できる程度のもので、具体的には、損壊部分がその住家の延べ床面積の20%以上70%未満のもの、又は住家の主要な構成要素の経済的被害を住家全体に占める損害割合で表し、その住家の損害割合が20%以上50%未満のものとする。
	一 部 破 損	全壊及び半壊に至らない程度の住家の破損で、補修を必要とする程度のも。ただし、ガラスが数枚破損した程度のごく小さな損壊ものは除く。
	床 上 浸 水	住家の床より上に浸水したもの及び全壊・半壊には該当しないが、土砂竹木のたい積により一時的に居住することができないもの。
	床 下 浸 水	床上浸水に至らない程度に浸水したもの。
非住家被害	非 住 家	住家以外の建物をいうものとする。なお、官公署、学校、病院、公民館、神社、仏閣等は非住家とする。ただし、これらの施設に、常時、人が居住している場合には、当該部分は住家とする。
	公 共 施 設	市役所庁舎、公民館、公立保育所等の公用又は公共の用に供する建物とする。
	そ の 他	公共建物以外の倉庫、土蔵、車庫等の建物とする。

その他の被害	田の流失・埋没	田の耕土が流失し、又は砂利等のたい積のため、耕作が不能になったものとする。
	田の冠水	稲の先端が見えなくなる程度に水に浸かったものとする。
	畑の流失・埋没及び冠水	田の例に準ずる。
	文教施設	幼稚園、小学校、中学校、高等学校、大学、高等専門学校及び特別支援学校における教育の用に供する施設とする。
	道路	道路法（昭和27年法律第180号）第2条第1項に規定する道路のうち橋梁を除いたものとする。
	橋梁	道路を連結するために河川、運河等の上に架設された橋とする。
	河川	河川法（昭和39年法律第167号）が適用され、若しくは準用される河川若しくはその他の河川又はこれらのものの維持管理上必要な堤防、護岸、水利、床止その他の施設若しくは沿岸を保全するために防護することを必要とする河岸とする。
	港湾	港湾法第2条第5項に規定する水域施設、外かく施設、けい留施設又は港湾の利用及び管理上必要な臨港交通施設とする。
	砂防	砂防法第1条に規定する砂防施設、同法第3条の規定によって同法が砂防のための施設又は同法第3条の2の規定によって同法が準用される天然の河岸とする。
	清掃施設	ごみ処理施設及びし尿処理施設とする。
	鉄道不通	汽車、電車等の運行が不能となった程度の被害とする。
	被害船舶	ろかいのみをもって運転する舟以外の舟で、船体が没し航行不能になったもの、及び流失し所在が不明になったもの、並びに修理しなければ航行できない程度の被害を受けたものとする。
	電話	災害により通話不能となった電話の回線数とする。
	電気	災害により停電した戸数のうち、最も多く停電した時点における戸数とする。
	水道	上水道で断水している戸数のうち、最も多く断水した時点における戸数とする。
	下水道	下水道法（昭和33年法律第79号）第2条第1項第2号に規定する下水道及び全体計画区域内で発生した都市浸水被害（外水氾濫のみに起因するものを除く。）とする。
ガス	一般ガス事業又は簡易ガス事業で供給停止となっている戸数のうち、最も多く供給停止となった時点における戸数とする。	
ブロック塀	倒壊したブロック塀又は石塀の箇所数とする。	
罹災世帯	災害により全壊、半壊及び床上浸水の被害を受け通常の生活を維持できなくなった生計を一にしている世帯とする。	
罹災者	罹災世帯の構成員とする。	

公立文教施設	公立の文教施設とする。	
農林水産業施設	農林水産業施設災害復旧事業費国庫補助の暫定措置に関する法律（昭和25年法律第169号）による補助対象施設となる施設をいい、具体的には、農地、農業用施設、林業用施設、漁港施設及び共同利用施設とする。	
公共土木施設	公共土木施設災害復旧事業費国庫負担法（昭和26年法律第97号）による国庫負担の対象となる施設をいい、具体的には、河川、海岸、砂防設備、林地荒廃防止施設、地すべり防止施設、急傾斜地崩壊防止施設、道路、港湾、漁港、下水道及び公園とする。	
その他の公共施設	公共文教施設、農林水産業施設及び公共土木施設以外の公共施設をいい、例えば庁舎、公民館、児童館、都市施設等の公用又は公共の用に供する施設とする。	
その他	農産被害	農林水産業施設以外の農産被害をいい、例えばビニールハウス、農作物等の被害とする。
	林産被害	農林水産業施設以外の林産被害をいい、例えば立木、苗木等の被害とする。
	畜産被害	農林水産業施設以外の畜産被害をいい、例えば家畜、畜舎等の被害とする。
	水産被害	農林水産業施設以外の水産被害をいい、例えばのり、漁具、漁船等の被害とする。
	商工被害	建物以外の商工被害で、例えば工業原材料、商品、生産機械器具等の被害とする。

- 備考 1. 損壊とは、住家が被災により損傷、劣化、傾斜等何らかの変化を生じることにより、補修しなければ元の機能を修復し得ない状況に至ったものをいう。
2. 主要な構成要素とは、住家の構成要素のうち造作等を除いたものであって、住家の一部として固定された設備を含む。

### 3. 災害確定報告〔総務課〕

各課は、応急対策が終了した後速やかに被害の確定報告を県関係出先機関等に報告する。  
 総務課は、その確定状況を取りまとめて、県（防災危機管理課）に報告する。

### 4. 報告の方法及び要領〔総務課〕

#### （1）方法

ア 被害状況等の報告は、青森県総合防災情報システム、青森県防災情報ネットワーク、固定電話・ファックス、衛星携帯電話等、最も迅速確実な方法により行うものとする。報告を的確に行うため、青森県総合防災情報システムの地理情報システム等を有効に活用するとともに、災害現場映像情報を収集伝達するものとする。

イ 固定電話が途絶した場合は、青森県防災情報ネットワーク又は警察無線等他機関の無線通信設備等を利用する。

ウ すべての通信施設が不通の場合は、通信可能な地域まで職員を派遣するなど、あらゆる手段を尽くして報告するよう努める。

#### （2）要領

ア 被害報告については、速やかな応急対策を実施するため、災害が発生後、直ちに災害の概要・災害対策本部の設置状況等を報告する。

イ 被害程度の事項別報告は、緊急を要するもの又は特に指示があった場合を除き、一日1回以上行う。

ウ 被害報告は、災害の経過に応じて、把握した事項から逐次行うが、特に死傷者、住家被害を優先させる。

エ 県への報告を的確に行うため、青森県総合防災情報システムに被害や避難の状況を入力するとともに、地図上に被害箇所を入力して行う。また、防災ヘリ緊急運航要請及び資機材の応援要請等についても青森県総合防災情報システムに入力して行うものとする。

## 5. 情報の収集、報告の系統図

### (1) 災害対策本部未設置時の情報収集、報告系統

災害対策本部未設置時の情報収集、報告系統は、次のとおりとする。

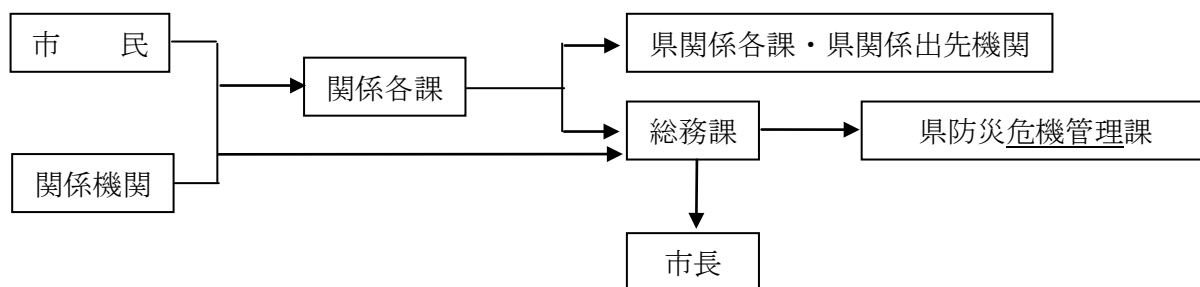

※ 県に災害対策本部が設置されたときは、災害対策本部に報告する。

### (2) 災害対策本部設置時の情報収集、報告系統

災害対策本部設置時の情報収集、報告系統は、次のとおりとする。

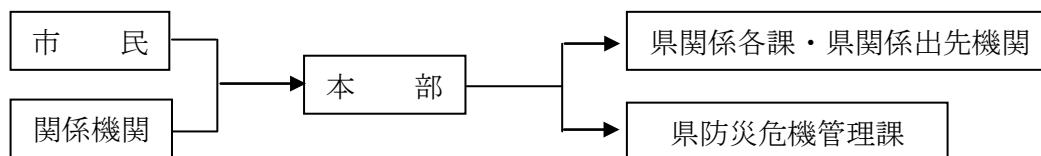

※ 県に災害対策本部が設置されたときは、災害対策本部に報告する。

## 第3節 通信連絡

風水害等の災害時において各機関相互の通信連絡を迅速かつ円滑に行うため、情報伝達ルート多重化及び情報交換のための収集・連絡体制の整備を図る。また、夜間休日においても対応できる体制の整備を図る。

### 1. 実施責任者〔総務課〕

災害時における通信連絡は、関係機関の協力を得て、市長が行うものとする。

### 2. 通信連絡手段

市等は、災害時における通信連絡を的確に行うため、衛星携帯電話、衛星通信、インターネット、電子メール等必要な通信手段を確保するとともに、情報の質・内容に応じてそれらの通信手段の機能を生かした適切な利用方法で情報連絡を行う。

(1) 青森県防災情報ネットワークを活用し、県と直接情報連絡を行う。

(2) 保有する防災行政無線を基幹として、その他の手段の活用により、市内の各機関、県及び指定地方行政機関等の出先機関、公共的団体及びその他重要な施設の管理者等との間に通信

連絡系統を整備し情報連絡を行う。

- (3) 災害に関する情報の収集伝達を円滑に行うため、管内の警察署・消防署等の協力を得て情報連絡を行う。
- (4) 災害に関する緊急通信が必要な場合は、一次的には、公衆電気通信設備により確保するが、その利用ができない場合、災害時優先電話等による電気通信設備の優先利用、防災機関等の無線による非常通信の利用、専用通信設備の利用など、各種通信手段の活用により通信連絡を行う。



### 3. 連絡方法

(1) 市は、いつでも通信連絡ができるよう通信連絡体制を確立する。特に、夜間休日における通信連絡体制を確立しておく。

(2) 上記連絡の責任者を選任し、情報の収集、伝達に当たらせる。

なお、通信連絡責任者の氏名等は、あらかじめ県（防災危機管理課）に報告しておく。

#### ○勤務時間内

勤務時間内における連絡は、次により行うものとする。

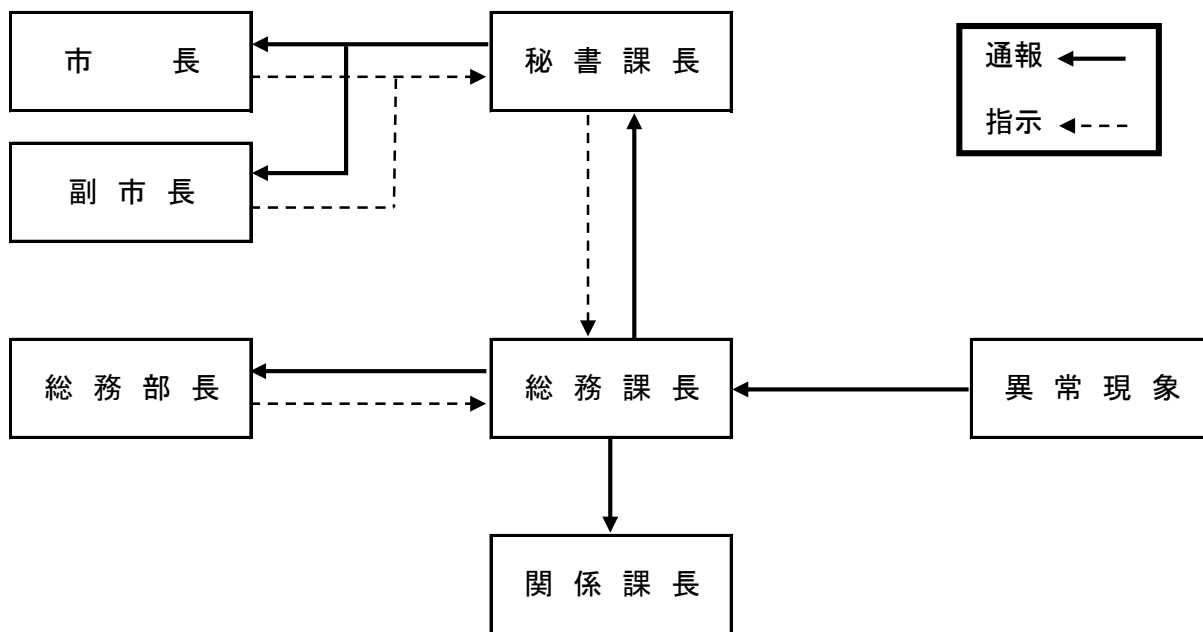

#### ○勤務時間外

勤務時間外における連絡は、次により行うものとする。

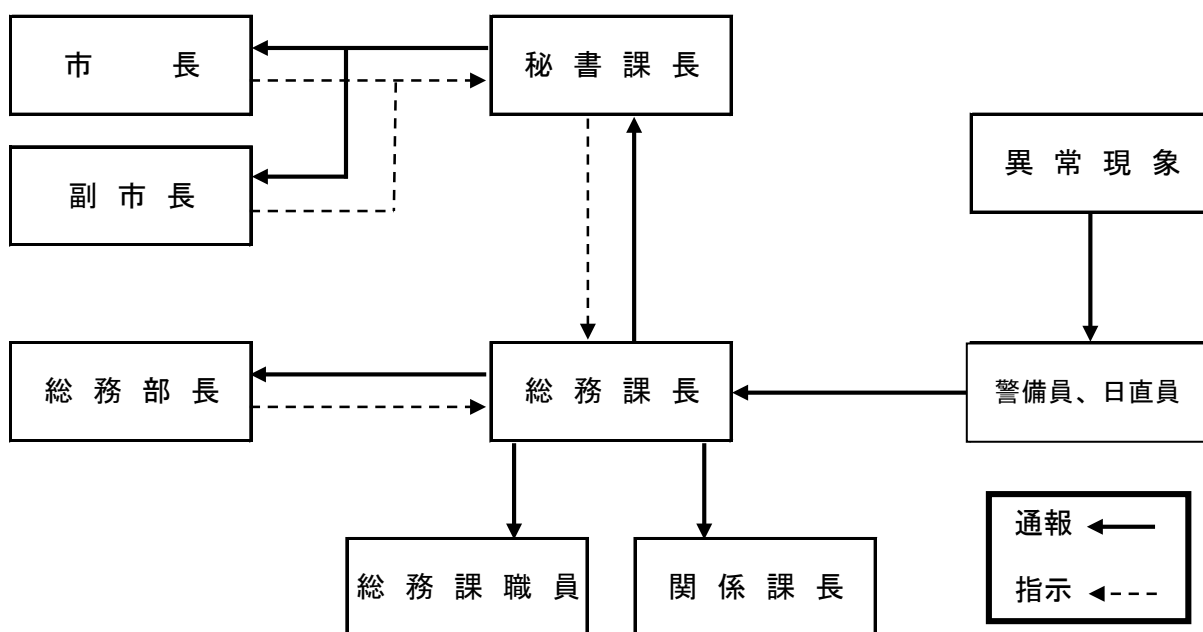

#### 4. 通信連絡

##### (1) 青森県防災情報ネットワーク

光イーサ回線や衛星携帯電話回線により、県、市町村及び防災関係機関を有機的に結び災害時の情報収集、伝達を行う。

##### (2) 電気通信設備（電話・電報）の優先利用〔総務課〕

###### ア 災害時優先電話

(ア) 災害時において電話が輻輳した場合、防災機関が防災活動や救護活動を行うときに支障を来さないよう、災害時優先電話（総務課設置）を利用して通信連絡を行う。

(イ) 各機関は、東日本電信電話株式会社、株式会社NTTドコモ等の通信事業者から災害時優先電話の指定を受けておき、その電話番号、設置場所、利用方法を組織内に周知しておく。

###### イ 非常・緊急電報

災害時において、通信設備が壊れ又は輻輳してかかりにくい場合、災害の予防若しくは救援、交通、電話等の確保又は社会秩序の維持のため必要な事項及びその他災害に関し公共の利益のため緊急に通信することを要する電報については、「非常・緊急電報」として取り扱い、他の電報に優先して配達することとなっており、これらの非常・緊急電報を活用して通信連絡を行う。

通信依頼先	依頼方法	担当責任者	手続
東日本電信電話 (株) 青森支店	非常電報  緊急電報	総務課長	<ul style="list-style-type: none"> <li>・申し込み受付番号は115番。</li> <li>・「非常電報」又は「緊急電報」である旨告げる。又は発信紙空白に「非常」又は「緊急」を朱書する。</li> <li>・必要理由、事情を告げる。</li> </ul>

##### (3) 無線等設備の利用〔総務課〕

災害時において、電気通信設備を利用することができないとき又は利用することが著しく困難なときは、市の無線設備を利用するとともに、防災関係機関の無線設備及び専用電話設備を利用して通信を確保するものとする。

###### ア 市有無線設備

市有無線設備（資料4-1「五所川原市有無線設備一覧及び位置図」）は、別に定める管理運用規程に基づいて運用するものとする。

###### イ 非常通信の利用

災害時において、有線通信を利用できない場合又はこれを利用することが著しく困難な場合は、おおむね次に掲げる防災機関の無線通信設備を利用するものとし、この利用に当たって必要な手続等については、あらかじめ協議し、定めておくものとする。

無線通信設備	通信依頼先	通信依頼先所在地	連絡責任者	備考
消防無線	五所川原地区消防事務組合消防本部	中央4丁目130	総務課長	
警察無線	五所川原警察署	栄町6-1	〃	<u>交番、駐在所の設備を含む。</u> 警察ルート

無線通信設備	通信依頼先	通信依頼先所在地	連絡責任者	備 考
国土交通省無線	国土交通省東北地方整備局 青森河川国道事務所 五所川原出張所	岩木町10	〃	34-2738 <u>整備局ルート</u>
東日本電信電話 (株)無線	東日本電信電話 (株)青森支店	青森市橋本 2-1-6	〃	017-774 -9550

※ 東北地方非常通信協議会が設定した、非常通信ルートは以下のとおり。

警察ルート：

五所川原市－五所川原警察署－県警本部－県庁

整備局ルート：

五所川原市－国土交通省東北地方整備局青森河川国道事務所五所川原出張所－県庁

#### (4) 専用通信設備の利用

災害時において、電気通信設備の利用ができない場合又は緊急に通信の必要がある場合は、おおむね次に掲げる専用通信設備の利用を図るものとし、この利用に当たって必要な手続等については、あらかじめ協議し、定めておくものとする。

専用通信設備	通信依頼先	通信依頼先所在地	連絡責任者	備 考
警察電話	五所川原警察署	栄町6-1	総務課長	交番、駐在所の設備を含む。
消防電話	五所川原地区消防事務組合消防本部	中央4丁目130	〃	各消防署の設備を含む。
鉄道電話	JR東日本五所川原駅	大町38	〃	
電気事業者電話	東北電力(株) <u>五所川原電力センター</u>	田町113-1	〃	総務課長へ連絡
マイクロ無線	青森河川国道事務所 五所川原出張所	岩木町10	〃	

※ 東北地方非常通信協議会が設定した、非常通信ルートは以下のとおり。

電力ルート：

五所川原市－東北電力(株)五所川原電力センター－東北電力(株)青森支店－県庁

5. 災害通信利用系統図〔総務課〕

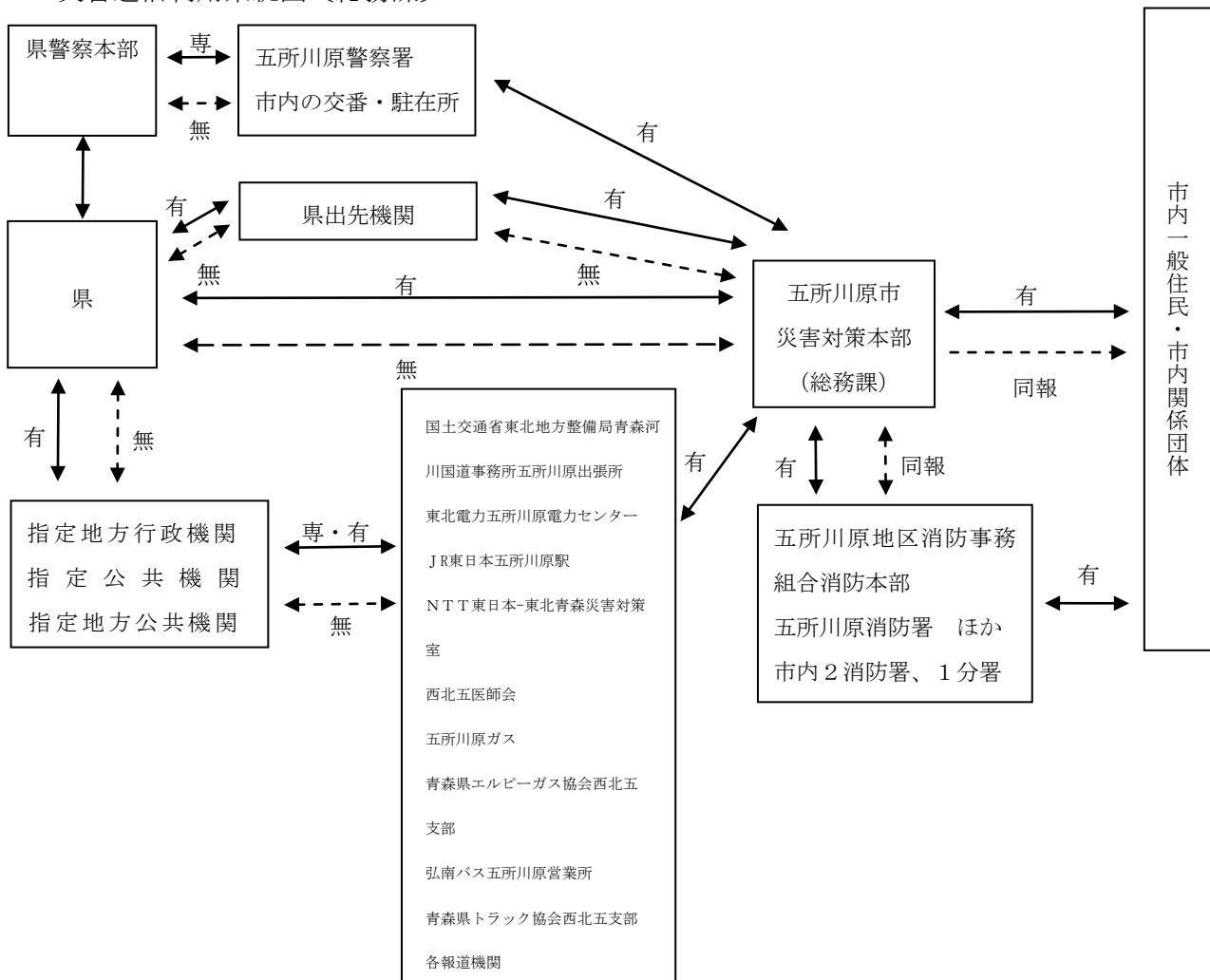

凡例：専＝専用電話、有＝有線電話、無＝無線電話、同報＝同報無線

※ 有線通信及び無線通信が利用不能若しくは困難な場合、使送により通信、連絡を行う。

第4節 災害広報・情報提供

風水害等の災害が発生し、又は発生するおそれがある場合において、社会秩序の維持及び民心安定を図るため、訪日外国人を含む観光客等にも配慮しながら、災害情報、事前措置、住民の心構え等の広報活動について必要な事項を定め、迅速かつ適切な災害広報を実施するものとする。

1. 実施責任者〔総務課〕

- (1) 市長は、一般住民及び報道機関等に対し、被害状況その他災害情報を迅速かつ的確に周知するため、災害情報を総括する班を設けるとともに、災害の規模、態様に応じた広報を行い、災害が収束したときは必要に応じて住民相談室を開設するものとする。
- (2) 防災関係機関は、それぞれの所掌により、一般住民等に対し、災害情報等の周知に努めるものとする。

## 2. 広報担当〔総務課〕

市長が行う災害広報に関する担当は、次のとおりとする。

区 分	責 任 者	広 報 先	連 絡 方 法	備 考
対策調整班長	総務課長	住 民	広報車、防災行政無線（同報無線）、インターネット、 <u>SNS</u> 等	
対策調整班員	総務課 広報係	報 道 機 関	文書、FAX、有線電話	
		防 災 関 係 機 関	文書、有線電話、無線電話	
		庁 内	口頭、文書、有線電話、無線電話、 <u>庁内放送</u> 、 <u>庁内電話</u> 、 <u>庁内LAN</u>	

## 3. 災害広報の要領〔総務課〕

- (1) 市長は、防災関係機関及び報道機関と緊密な連絡を行い、正確な情報の把握に努めるものとする。
- (2) 市の実施する広報は、対策調整班長（総務課長）に連絡するものとする。
- (3) 対策調整班長は、災害情報等の広報資料を収集するとともに、特に報告、記録等に供する写真の収集又は撮影に努めるものとする。
- (4) 災害広報において重点をおく事項は、次のとおりとする。
  - ア 災害対策本部の設置に関する事項
  - イ 災害の概況
  - ウ 市及び各防災関係機関の応急措置に関する事項
  - エ 避難の勧告、指示等の発令状況
  - オ 電気、ガス、水道等供給の状況
  - カ 防疫に関する事項
  - キ 火災状況
  - ク 避難所、医療救護所の開設状況
  - ケ 給食、給水の実施状況
  - コ 道路、河川等の公共施設の被害状況
  - サ 道路交通等に関する事項
  - シ 二次災害を含む被害の防止に関する事項
  - ス 一般的な住民生活に関する情報
  - セ 社会秩序の維持及び民心の安定のため必要な事項
  - ソ その他必要な事項
- (5) 報道機関への発表は、次のとおりとする。
  - ア 報道機関への発表資料は対策調整班長がとりまとめるものとする。
  - イ 発表に際しては、できるだけ日時、場所、目的等を前もって各報道機関に連絡し、発表するものとする。
- (6) 住民への広報
 

住民に対する広報は、おおむね次の方法のうち、利用できる方法を効果的に用いることにより、迅速、的確かつ分かりやすく行うものとする。

  - ア 防災行政無線（同報無線）による広報
  - イ 広報車による広報
  - ウ 報道機関による広報
  - エ 広報紙の掲示、配布
  - オ 避難所への職員の派遣

カ その他インターネットのホームページや電子メール、SNSの活用等

#### 4. 住民相談室の開設等〔総務課〕

- (1) 災害が収束したときは、必要に応じ、総務課長は被災地域に臨時住民相談室を開設し、住民の相談要望等を聴取して速やかに関係各課に連絡し、早期解決に努めるものとする。
- (2) 市長は、居住地以外の市町村に避難する被災者に対して必要な情報や支援・サービスを容易かつ確実に受けることのできる体制の整備に努めるものとする。
- (3) 市長は、災害種別ごとの安否情報について県等防災関係機関とあらかじめ協議し定めた方法により広報するよう努めるものとする。

また、個人の安否情報伝達に有効な、災害伝言ダイヤル（171番）の活用を住民に周知するよう努めるものとする。

- (4) 被災地方公共団体は、被災者の安否について住民等から照会があったときは、被災者等の権利利益を不当に侵害することのないよう配慮しつつ、消防、救助等人命に関わるような災害発生直後の緊急性の高い応急措置に支障を及ぼさない範囲で、可能な限り安否情報を回答するよう努める。この場合において、地方公共団体は、安否情報の適切な提供のために必要と認めるときは、関係地方公共団体、消防、警察等と協力して、被災者に関する情報の収集に努める。

なお、被災者の中に、配偶者からの暴力等を受け加害者から追跡されて危害を受けるおそれがある者などが含まれる場合は、その加害者等に居所が知られることのないよう当該被災者の個人情報の管理を徹底するよう努める。

#### 5. 避難住民への情報提供〔市民課〕

避難住民への情報ルートを確立し、伝達手段（避難所巡回員等による伝達、掲示板、広報資料、広報誌（紙）、インターネット等）を確保して必要な情報を提供する。

### 第5節 避難

風水害等の災害が発生し、又は発生するおそれがある場合において災害から住民（訪日外国人等の旅行者を含む。）を保護するため、警戒区域の設定等さらには危険区域内の住民を適切に安全地域に避難させるとともに、必要に応じた避難所を開設し、避難者を保護するものとする。

#### 1. 実施責任者〔総務課〕

##### (1) 避難の勧告及び指示

避難のための立退きの勧告、指示並びに避難所の開設及び受入れは市長が行うが、市長と連絡がとれない場合は副市長が行う。

なお、法律に定める特別の場合は、避難の勧告及び指示を市長以外の者が実施する。

実施責任者	内 容（ 要 件 ）	根 拠 法
市 長	災害全般	・災害対策基本法第60条
警 察 官	災害全般（ただし、市長が避難のための立退きを指示することができ <u>ないと認められるとき又は市長から要求があったとき</u> ）	・災害対策基本法第61条 ・警察官職務執行法（昭和23年法律第136号）第4条
海上保安官	災害全般（ただし、市長が避難のための立退きを指示することができ <u>ないと認められるとき又は市長から要求があったとき</u> ）	・災害対策基本法第61条

実施責任者	内 容 ( 要 件 )	根 拠 法
知 事	災害全般（ただし、災害の発生により市がその全部又は大部分の事務を行うことができなくなったとき。）	・災害対策基本法第60条
自 衛 官	災害全般（警察官がその場にはいない場合に限る。）	・自衛隊法（昭和29年法律第165号）第94条
知事又はその命を受けた職員 水防管理者（市長）	洪水又は高潮による氾濫からの避難の指示	・水防法第29条
知事又はその命を受けた職員	地すべりからの避難の指示	・地すべり等防止法第25条

## (2) 避難所の設置

避難所の設置は、市長（災害救助法が適用された場合は、知事又は知事から委任された市長）が行う。

## (3) 警戒区域の設定

警戒区域の設定は、市長が行うものとする。

なお、法律に定める特別の場合は、市長以外の者が実施する。

実施責任者	内 容 ( 要 件 )	根 拠 法
市 長	災害全般 災害が発生し、又は災害が発生しようとしている場合で人の生命又は身体に対する危険を防止するために特に必要があると認めるとき。	・災害対策基本法第63条
警 察 官	災害全般 同上の場合においても、市長若しくはその委任を受けた市の吏員が現場にいないとき又はこれらの者から要求があったとき。	・災害対策基本法第63条
海 上 保 安 官	災害全般 同上の場合においても、市長若しくはその委任を受けた市の吏員が現場にいないとき又はこれらの者から要求があったとき。	・災害対策基本法第63条
災害派遣を命じられた部隊等の自衛官	災害全般 同上の場合においても、市長等、警察官及び海上保安官がその場にはいないとき。	・災害対策基本法第63条
消防吏員又は消防団員	水災を除く災害全般 災害の現場において、活動確保をする必要があるとき。	・消防法（昭和23年法律第186号）第28条 ・ 〃 第36条
消防団長、消防団員又は消防機関に属する者	津波、洪水、高潮 水防上緊急の必要がある場合	・水防法第21条

## 2. 避難の勧告、指示の基準〔総務課〕

避難の勧告等は、別に定める避難勧告等の判断・伝達マニュアルによる。

### 3. 避難勧告等の伝達〔総務課〕

住民に対する避難のための準備情報の提供や勧告・指示等を行うに当たり、対象地域の適切な設定等に留意するとともに、勧告・指示等を夜間に発令する可能性がある場合には、避難行動をとりやすい時間帯における準備情報の提供に努める。

また、災害の状況に応じて避難勧告等を発令した上で、避難時の周囲の状況等により、近傍の安全な建物への「緊急的な待避」や、「屋内安全確保」といった適切な避難行動を住民がとれるように努める。

避難についての住民に対する周知徹底の方法、内容及び関係機関に対する伝達は、次のとおりとする。

なお、危険の切迫性に応じ伝達文の内容を工夫するなど、積極的な避難行動の喚起に努める。  
特に、避難行動要支援者等、特に避難行動に時間を要する者に対して早めの段階で避難準備・高齢者等避難開始を伝達するなど、危険が切迫する前に十分な余裕をもって、避難の勧告・指示等を行う。

市町村は避難指示（緊急）又は避難勧告の対象地域及び判断時期、土砂災害に関する避難勧告等解除などに関して、国及び県に必要な助言を求めるものとする。

#### (1) 周知徹底の方法、内容

ア 避難指示（緊急）等の伝達は、最も迅速かつ的確に住民に周知できる方法により実施するが、おおむね次の方法によるものとする。なお、避難勧告等の解除に当たっては、十分に安全性の確認に努めるものとする。

(ア) 信号（警鐘、サイレン）により伝達する。

洪水及び高潮による避難の勧告、指示は、次の信号による。

警鐘信号	サイレン信号		
乱 打	約1分	約5秒休止	約1分
	○ ——— ○		○ ——— ○

(イ) ラジオ、テレビ放送により伝達する。

(ウ) 防災行政無線（同報無線）により伝達する。

(エ) 広報車により伝達する。

(オ) 情報連絡員等による戸別訪問、マイク等により伝達する。

(カ) 電話により伝達する。

(キ) Lアラート（災害情報共有システム）

(ク) 携帯電話（緊急速報メール機能を含む。）

(ケ) 市ホームページ、SNS

イ 市長等避難の勧告、指示をする者は、次の内容を明示して実施するものとする。

(ア) 避難が必要である状況、避難指示（緊急）の理由

(イ) 危険区域

(ウ) 避難対象者

(エ) 避難経路

(オ) 避難所

(カ) 移動方法

(キ) 避難時の留意事項

(参考) 情報連絡員等は、避難に当たり次の事項を住民に周知徹底するものとする。

・戸締り、火気の始末を完全にすること。

・携帯品は、必要な最小限のものにすること。

（食料、水筒、タオル、チリ紙、着替え、懐中電灯、携帯ラジオ、毛布、携帯電話（充電器を含む。）等）



・服装は、なるべく軽装とし、帽子、雨具、防寒衣等を携行すること。

(2) 関係機関相互の通知及び連絡

ア 避難の勧告又は指示等を行ったときは、次の系統により関係機関に通知又は報告するものとする。

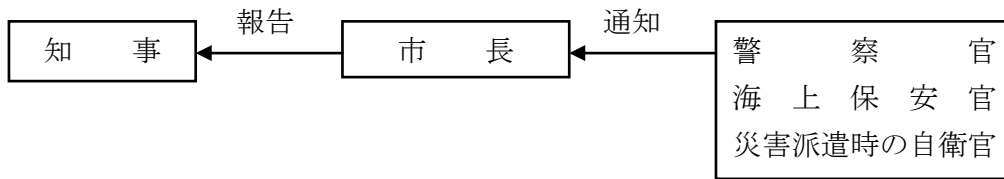

(ア) 市長が避難を勧告し、若しくは指示したとき又は他の実施責任者が避難のための立ち退きの指示をした旨通知を受けたときは、速やかにその旨を知事に報告するものとする。

また、避難勧告等を解除した場合も同様とする。

この場合の報告事項は、おおむね次のとおりとする。

a 避難勧告等を発令した場合

- ・災害等の規模及び状況
- ・勧告・指示の別
- ・避難の勧告又は指示をした日時
- ・勧告又は指示の対象地域
- ・対象世帯数及び対象人数
- ・避難所開設予定箇所数

b 避難勧告等を解除した場合

- ・避難の勧告又は指示を解除した日時

(イ) 警察官又は海上保安官が避難のための立ち退きの指示をしたときは、直ちにその旨を市長に通知するものとする。

(ウ) 水防管理者（市長）が避難のための立ち退きの指示をしたときは、その旨を五所川原警察署長に通知するものとする。

(エ) 知事又はその命を受けた職員が避難のための立ち退きの指示をしたときは、直ちにその旨を五所川原警察署長に通知するものとする。

イ 避難の勧告又は指示を行ったときは、アのほか他の関係機関と相互に連絡をし協力するものとする。

ウ 警戒区域の設定等を実施した警察官又は海上保安官は、その旨を市長に通知するものとする。

4. 避難方法〔市民課、国保年金課〕

避難の勧告、指示を行ったときの誘導等は、次のとおりとする。

(1) 原則的な避難形態

ア 避難の勧告又は指示が発令された場合の避難の単位は、指定する避難場所ごとになるべく一定地域又は町内会などの単位とする。

イ 避難の勧告又は指示を発令するいとまがない場合等で、緊急避難を要する状況のときは、住民は自ら判断し最寄りの最も安全と思われる場所への自主避難に努めるものとする。

(2) 避難誘導及び移送

ア 誘導に当たっては、適切な時期と適切な避難方向への誘導、避難行動要支援者の優先及び携行品の制限等に留意し、実施する。

発災時には、避難行動要支援者本人の同意の有無に関わらず、避難行動要支援者名簿を効果的に利用し、避難行動要支援者について避難支援や迅速な安否確認等が行われるよう努める。

- イ 避難誘導員は、市職員、消防職員、消防団員、自主防災組織構成員等が当たることとし、災害の状況によって誘導できない場合は、自らの生命の安全の確保を最優先とする。
- ウ 避難誘導の方法は、避難者数及び誘導員数に応じて、避難集団に付き添って避難を誘導する方法（引き連れ法）、又は避難者大勢に対して避難路上で避難方向等を指差したり、口頭で指示する方法（指差し法）のいずれか、あるいは併用により実施する。
- エ 避難者の移送は、原則としてバス等による大量移送とする。緊急避難を行うなど、指定避難所以外の場所に一時的に避難した避難者について、継続して避難が必要な場合は、二次災害のおそれがないことを確認した上で、バス、公用車による移送のほか、防災ヘリの要請等により速やかに指定避難所へ移送する。
- なお、県は、被災者の保護の実施のため緊急の必要があると認めるときは、運送事業者である指定公共機関又は指定地方公機関に対し、運送すべき人並びに運送すべき場所及び期日を示して、被災者の運送を要請するものとする。

#### 5. 指定緊急避難場所の開設〔市民課、国保年金課〕

市長は、災害が発生するおそれがある場合には、必要に応じ、避難準備・高齢者等避難開始等の発令と併せて指定緊急避難場所を開設し、住民等に対し周知徹底を図るものとする。

#### 6. 指定避難所の開設〔市民課、国保年金課〕

市長は、避難勧告・避難指示（緊急）等を決定したとき、又は住民の自主避難を覚知したときは、洪水、高潮、土砂災害等の危険性に十分配慮しつつ、直ちに避難所を開設するとともに、住民等に対して周知徹底を図るものとする。なお、開設に先立ち、開設予定の指定避難所やそこへ至る経路が被害を受けていないかなどを確認するとともに、避難者を受け入れた後も周辺の状況に注意して安全性の確認を行う。

避難者の受入れに当たっては、受入対象者数、避難所の受入能力、受入期間等を考慮して受入れを割り当てるとともに、指定避難所ごとの避難者の把握に努める。必要があればあらかじめ指定された施設以外の施設についても、管理者の同意を得て避難所として開設する。

要配慮者に配慮して、被災地以外の地域にあるものを含め、社会福祉施設等を福祉避難所としたり、又は民間賃貸住宅、旅館・ホテル等を避難所として借り上げるなど、多様な避難所の確保に努める。

##### (1) 事前措置

- ア 指定避難所に配置する職員については、あらかじめ市区域の各方面別に担当を定めておき、指定避難所の位置、動員方法、任務等について周知徹底する。
- イ 指定避難所に配置する職員数は、原則として避難所1か所当たり最低3人とし、避難状況により増員するものとする。
- ウ 指定避難所に配置する職員について、避難所班（市民課、国保年金課）の職員のみで不足する場合には、動員班（人事課）に応援職員を要請するものとする。

##### (2) 指定避難所の開設手続

ア 市長は、指定避難所を開設する必要があると認めるときは、避難所班長（市民課長）に開設命令を発する。避難所班長は、市長からの命令に基づいて、災害の規模、状況に応じ、安全かつ適切な場所を選定して指定避難所を開設するものとし、直ちに職員を配置して所要の措置をとるものとする。なお、学校が指定避難所に当てられた場合、校長は学校管理に必要な職員を確保し、市の避難対策に協力する。

指定避難所については、資料4-3「指定避難所一覧及び位置図」のとおりである。

イ 市長（総務課）は、指定避難所を開設した場合には、その状況を速やかに知事に報告するものとする。

また、指定避難所を閉鎖した場合も同様とする。

この場合の報告事項は、おおむね次のとおりとする。

(ア) 開設した場合

- ・ 指定避難所を開設した日時
- ・ 場所 (指定避難所名を含む。) 及び箇所数
- ・ 避難人数
- ・ 開設期間の見込み

(イ) 閉鎖した場合

- ・ 指定避難所を閉鎖した日時
- ・ 最大避難人数及びそれを記録した日時

(3) 指定避難所に受け入れる者

指定避難所に受け入れる対象者は次のとおりである。

ア 住家が被害を受け、居住の場所を失った者

イ 現実に災害に遭遇し、速やかに避難しなければならない者

ウ 避難勧告、避難指示(緊急)等が発せられた場合等で、現に被害を受けるおそれがある者

(4) 避難所開設期間

避難所の開設期間は、災害発生の日から原則として7日以内とする。

(5) 避難所における職員の任務

ア 一般的事項

(ア) 避難所開設の掲示

(イ) 避難者の受付及び整理

(ウ) 日誌の記入

(エ) 食料、物資等の受払及び記録

(オ) 避難者名簿の作成

イ 本部への報告事項

(ア) 避難所の開設(閉鎖)報告

(イ) 避難所状況報告

(ウ) その他必要事項

ウ 避難所の運営管理

(ア) 費用

避難所開設に伴う費用の範囲、額等は、災害救助法が適用された場合に準じ、その額を超えない範囲とする。

(イ) 避難所の責任者及び連絡員の指定

a 避難所を開設したときは、避難所の管理責任者、連絡員を指定し、避難所の運営管理と避難者の保護に当たらせるものとする。

b 避難所の管理責任者は、避難所における情報の伝達、食料、飲料水の給付、清掃等について、避難者、住民、自主防災組織、避難所運営について専門性を有した外部支援者等の協力が得られるよう努める。

c 避難所におけるプライバシーを確保するとともに、要配慮者に配慮し、良好な生活環境の確保に努める。

また、必要に応じ、避難所における家庭動物のためのスペースの確保に努める。

d 女性の参画を推進するとともに、男女のニーズの違い等男女双方の視点等に配慮する。特に、女性専用の物干し場、更衣室、授乳室の設置や生理用品・女性用下着の女性による配布、巡回警備や防犯ブザーの配布等による安全性の確保など、女性や子育て家庭のニーズに配慮した運営に努める。

e 避難者の健康を確保するため、医師、保健師、看護師等の救護班、健康班による巡

回相談や心のケアの実施に努めるものとする。

- f 避難所の周辺で在宅・車中・テント泊等をしている被災者の情報の把握に努め、物資等の供給及び訪問による健康相談や心のケアの実施に努める。
- g 避難所の衛生状態や暑さ・寒さ対策の必要性の把握に努め、必要な措置を講じるよう努める。
- h 避難所で生活せず、食事のみ受取りに来る被災者等に係る情報の把握に努める。
- i 避難所の運営に関し、被災者が相互に助け合う自主的な組織が主体的に関与する運営に早期に移行できるよう、その支援に努める。
- J 福祉支援を必要とする避難者を把握し、適切な支援に努める。

## 7. 学校、社会福祉施設等における避難対策〔教育総務課〕

学校及び社会福祉施設等の児童生徒等及び入所者等を集団避難させる必要があるときは、次の事項をあらかじめ定めた避難に関する要領により実施するものとする。

- (1) 避難実施責任者
- (2) 避難順位及び編成等
- (3) 誘導責任者及び補助者
- (4) 避難の要領、措置、注意事項等

## 8. 警戒区域の設定〔総務課〕

災害による生命又は身体に対する危険を防止するため、特に必要があるときは次により警戒区域を設定し、応急対策従事者以外の者の立ち入りを制限、禁止し、又はその区域から退去を命ずる。

- (1) 時機を失することのないよう迅速に実施する。
- (2) 円滑な交通を確保するための交通整理等の措置との関連を考慮して段階的に実施する。
- (3) 警戒区域の範囲は、災害の規模や拡大方向を考慮して的確に決定する。
- (4) 警戒区域の設定を明示する場合は、適当な場所に市名等を標記した「立入禁止」、「車両進入禁止」等の標示板、ロープ等で明示する。
- (5) 車載拡声器等の利用や警戒配置者等によって、次により周知徹底を図る。

### ア 設定の理由

警戒区域とした理由を簡潔に表現し、災害対策本部からの情報を伝え、住民に周知する。

### イ 設定の範囲

「どの範囲」、「どこからどこまで」というように、道路名、集落名等をなるべく分かりやすく周知する。

## 9. 孤立地区対策〔総務課、管財課〕

市は、災害により孤立地区が発生した場合は、衛星携帯電話、市防災行政無線、簡易無線等による集落との連絡手段を早急に確保するとともに、孤立状態の解消に努める。

また、負傷者の緊急搬送に備えるとともに、被害状況等を把握して、住民の避難、食料、飲料水及び生活必需品等の救援物資の搬送による物資供給など必要な対策を行うものとする。

## 10. 帰宅困難者対策

公共交通機関が運行を停止し、自力で帰宅することが困難な者が大量に発生した場合には、「むやみに移動を開始しない」という基本原則の広報等により、一斉帰宅の抑制を図るとともに、必要に応じて、滞在場所の確保などの帰宅困難者への支援を行う。

## 11. 広域避難者対策

所在が把握できる広域避難者に対しては、生活必需品等の物資等が提供されるよう努める。

## 12. 訪日外国人旅行者対策

市は、災害多言語支援センターを設置し、通訳ボランティアを避難所に派遣するなどして支援体制の確保に努めるほか、被災状況、避難所等の場所及び避難路、避難所等におけるルール等に関する情報提供を多言語により行うよう努める。

## 13. 応援協力関係〔総務課、人事課〕

- (1) 市は、自ら避難者の誘導及び移送の実施が困難な場合、県又は市町村相互応援協定に基づき他市町村に対して、避難者の誘導及び移送の実施又はこれに要する人員及び資機材について応援を要請する。
- (2) 市は、自ら避難所の開設が困難な場合、県又は市町村相互応援協定に基づき他市町村に対して、避難所の開設について応援を要請する。
- (3) 市は、災害の規模、被災者の避難状況、避難の長期化等に鑑み、市の区域外への広域的な避難又は応急仮設住宅等の提供が必要であると判断した場合、他市町村と協議し、又は他都道府県の市町村への避難については県に対して当該都道府県との協議を求める。
- (4) 市は、大規模広域災害時に円滑な広域避難が可能となるよう、他の地方公共団体との広域一時滞在に係る応援協定の締結や、被災者の運送が円滑に実施されるよう運送事業者との協定の締結など、発災時の具体的な避難・受入方法を含めた手順等を定めるよう努める。
- (5) 県は、旅館・ホテルを避難所として確保するため、「災害時における宿泊施設の提供等に関する協定」に基づき、青森県旅館ホテル生活衛生同業組合に協力を要請する。また、市は、要配慮者の受入れについて、県に対して要請する。

## 14. その他

災害救助法が適用された場合の対象者、期間、経費については、青森県災害救助法施行細則（昭和30年青森県規則第40号）による。

## 第6節 消防

風水害等の災害時において、負傷者の救急・救助活動を実施するとともに、火災等による被害の軽減を図るため、出火防止措置及び消防活動を行うものとする。

### 1. 実施責任者〔五所川原地区消防事務組合〕

災害時における消火活動、救急・救助活動は、五所川原地区消防事務組合消防長が行うものとする。

### 2. 出火防止・初期消火〔五所川原地区消防事務組合〕

火災による被害を防止又は軽減するため、住民、事業者、自主防災組織等は、災害発生直後の出火防止、初期消火を行い、また、各防災関係機関は、あらゆる方法により住民等に出火防止及び初期消火の徹底について呼びかける。

### 3. 消火活動〔五所川原地区消防事務組合〕

五所川原地区消防事務組合消防長は適切かつ迅速な消火活動を行うほか、広域的な火災においては、消防隊の絶対数の不足、消防車等の通行障害の発生等が想定されるため、消防力の重点投入地区を選定し、また、延焼防止線を設定するなど、消防力の効率的運用を図る。

#### 4. 救急・救助活動〔五所川原地区消防事務組合〕

災害時においては、広域的に多数の負傷者が発生することが予想されるため、五所川原地区消防事務組合消防長は、医療機関、西北五医師会、日本赤十字社青森県支部五所川原市地区、五所川原警察署と協力し、適切かつ迅速な救急・救助活動を行う。

#### 5. 消防計画〔五所川原地区消防事務組合〕

災害時における消防本部及び消防署並びに消防団の部隊編成、緊急消防援助隊登録部隊の充実強化、実践的な訓練等を通じた人命救助活動の支援等を含む具体的対策等については、消防計画等による。

#### 6. 応援協力関係〔五所川原地区消防事務組合〕

五所川原地区消防事務組合管理者（市長）は、自ら応急措置の実施が困難な場合、青森県消防相互応援協定その他個別の消防相互応援協定に基づき、他の市町村長に応援を要請するほか、知事へ緊急消防援助隊の応援等が必要である旨の連絡及び自衛隊の災害派遣を含め応援を要請する。

### 第7節 水防

洪水、浸水による被害の軽減を図るため、水防活動に万全を期するものとする。

#### 1. 実施責任者〔総務課〕

災害時における水防活動は、五所川原市水防管理者（市長）が行うものとする。

#### 2. 監視、警戒活動〔総務課〕

洪水の襲来が予想される時は、水防管理者（市長）は直ちに河川、海岸、ため池、水路等を巡視し、既往の危険箇所、被害箇所、その他重要箇所の監視及び警戒に当たるものとする。

また、水防団（消防団）及び消防機関は、出水時に土のう積みなどの迅速な水防活動を実施するため、河川管理者、国及び県と連携し、現地における迅速な水防活動の実施のため、必要に応じ水防上緊急の必要がある場合において警戒区域を設定し、水防関係者以外の者に対してその区域への立入禁止、又はその区域からの退去等を指示する。

#### 3. 水門、樋門の操作〔土木課〕

水門、樋門、高圧又は高位部の水路等の管理者は、洪水の襲来が予想される時は、直ちに門扉を操作できる体制を整え、水位の変動を監視し、必要に応じて門扉等の適正な開閉を行う。ただし、自らの生命の安全の確保を最優先とする。

#### 4. 応急復旧〔農村整備課、土木課〕

河川、海岸、ため池、水門、樋門等の管理者は被害状況を把握し、直ちに関係機関に通報するとともに、必要な応急措置を講じるものとする。

#### 5. 水防活動従事者の安全確保

上記2～4の活動に当たっては、従事者の安全が確保されるよう配慮する。

#### 6. 水防計画の策定〔総務課、五所川原地区消防事務組合〕

水防計画の策定に当たっては、水防活動に従事する者の安全の確保を図るよう配慮するとともに、必要に応じて、河川管理者又は下水道管理者の協力について水防計画に定め、当該計画

に基づく河川に関する情報の提供等、水防と河川管理の連携を強化するものとする。

#### 7. 警戒水位の周知

(1) 県は、洪水により相当な損害を生ずるおそれがあるものとして指定した河川について、洪水特別警戒水位を定め、その水位に達したときは、水位又は流量を示し、その状況を直ちに水防計画で定める水防管理者、量水標管理者及び関係市町村長に通知し、必要に応じ報道機関の協力を求めて、一般に周知する。

(2) 県は区域内に存する海岸で高潮により相当な損害を生ずるおそれがあるものとして指定したものにおいて、高潮特別警戒水位を定め、その水位に達したときは、水位を示し、その状況を直ちに水防計画で定める水防管理者、量水標管理者及び関係市町村長に通知し、必要に応じ報道機関の協力を求めて、一般に周知する。

#### 8. その他

災害時における消防団の活動等具体的対策等については、市地域防災計画の水防関連部分の規定による。

#### 9. 応援協力関係〔総務課、人事課〕

市長は、自ら応急措置の実施が困難な場合、市町村相互応援協定に基づき、他の市町村長へ応援を要請するほか、知事へ自衛隊の災害派遣を含め応援を要請する。

### 第8節 救出

風水害等による災害のため現に生命、身体が危険な状態にある者又は生死不明の状態にある者を救出し、又は捜索し、被災者の保護を図るものとする。また、大規模・特殊災害に対応するため、平時から高度な技術・資機材を有する救助隊の整備を推進するとともに、先端技術による高度な技術の開発に努めるものとする。

#### 1. 実施責任者〔五所川原地区消防事務組合〕

災害対策基本法その他法令に定められた応急対策実施責任者はもちろん、災害の現場にある者は、救出及び捜索を行うものとする。

(1) 市長（災害救助法が適用された場合は、知事又は知事から委任された市長）

災害により救出又は捜索を要する事態が発生した場合は、五所川原警察署その他の関係機関と連携を密にしながら救出又は捜索を実施する。

(2) 海上保安官

次の各種の通報を受け、又は自ら確認したときは救出を実施する。

ア 船舶が遭難した場合

イ 船舶火災が発生した場合

ウ 海上で行方不明者が発生した場合

#### 2. 救出方法〔五所川原地区消防事務組合〕

(1) 陸上における救出

ア 消防機関及び警察官等により救出隊を編成する。

イ 救出現場には、必要に応じて救出現地本部を設置し、各機関との連絡、被災者の収容状況その他の情報収集を行う。

ウ 救出隊の数及び人員は、災害の態様に応じ市長等が指示する。

エ 救出作業に特殊機械又は特殊技能者を必要とする場合は、被災地の状況、災害の規模に

応じて、知事に対し県防災ヘリコプターの運航要請又は自衛隊への災害派遣要請の要求を行うほか、市内土木建設業者等に応援を要請して救出活動に万全を期するものとする。

オ 救出現場には負傷者の応急手当を行うため、必要に応じて災害医療派遣チーム（DMAT）の出動を求める。

カ 被災者救出後は、消防機関は速やかに医療機関へ搬送するものとする。

キ 消防機関は、広域災害・救急医療情報システム等を活用して医療機関の確保に努め、救急活動を円滑に実施する。

ク 事業所等で災害が発生した場合、自衛消防隊その他の要員により救出活動を実施し、消防機関等救出機関の到着後は、その指揮を受けて救出活動を実施する。

## (2) 海上における救出

海上における救出は、海上保安部が関係機関の協力を得て行うものとするが、海上保安部の要請如何にかかわらず、五所川原地区消防事務組合消防本部は、同組合水難救助隊を活動させることができるものとする。

## 3. 救出対象者

救出の対象として考えられる者は、おおむね次のとおりである。

(1) 災害のため、現に生命、身体が危険な状態にある者

(2) 災害のため生死不明の状態にある者

(3) 船舶の遭難により救出を要する場合（原則として水難救護法（明治32年法律第95号）による。）

## 4. 救出期間

救出期間は、災害発生の日から3日以内（4日以後は遺体の捜索として扱う。）に完了するものとする。ただし、特に必要があると認められる場合はこの限りでない。

## 5. 救出を要する者を発見した場合の通報等

災害のため現に生命身体が危険な状態にある者又は生死不明の状態にある者を発見し、又は知った者は直ちに救出に努めるとともに、次の機関のいずれかに通報するものとする。

機 関 名	担 当 課	所 在 地	電 話	備 考
五所川原市	総務課	布屋町41-1	35-2111	
五所川原地区消防事務組合消防本部	指令課	中央四丁目130	35-2027	119番
金木消防署	通信員	金木町菅原367-1	53-2322	
市浦消防署	通信員	相内246-4	62-2119	
五所川原警察署	警備課	栄町6-1	35-2141	110番
青森海上保安部	警備救難課	青森市青柳1-1-2	017-734-2421	118番

## 6. 救出资機材の調達〔管財課、五所川原地区消防事務組合〕

救出活動に必要な資機材は、市長が必要に応じ各関係機関等に要請し、調達するものとする。

## 7. 応援協力関係〔総務課、人事課〕

市長は、自ら又は自主防災組織、事業所等の協力によっても救出が困難な場合、救出の実施又はこれに要する人員及び資機材について、市町村相互応援協定に基づき他の市町村長へ応援を要請するほか、知事へ緊急消防援助隊による応援及び自衛隊の災害派遣を含め応援を要請する。



また、県及び市は市町村相互応援協定の更新を行う。

災害現場で活動する警察・消防・海上保安庁・自衛隊の部隊は、必要に応じて、合同調整所を設置し、活動エリア・内容・手順、情報通信手段等について、部隊間の情報共有及び活動調整、必要に応じた部隊間の相互協力を行う。また、災害現場で活動する災害派遣医療チーム（DMAT）等とも密接に情報共有を図りつつ、連携して活動する。

## 8. その他

- (1) 災害救助法が適用された場合の対象者、期間、経費については、災害救助法施行細則による。
- (2) 実施する各機関は、職員等の惨事ストレス対策の実施に努めるものとする。

## 第9節 食料供給

風水害等の災害により食料を確保することが困難となり、日常の食事に支障がある被災者等に対し、速やかに食料を供給するため、必要な米穀等の調達及び炊き出しその他の食品の供給（備蓄食品の供給を含む。）措置を講じるものとする。

### 1. 実施責任者〔管財課〕

- (1) 市長は、備蓄状況を考慮し米穀、その他の食品を調達する。
- (2) 市長（災害救助法が適用された場合は知事又は知事から委任された市長）は、炊き出し及びその他の食品の供給を行う。

### 2. 炊き出しその他による食品供給の方法〔市民課、国保年金課、健康推進課、保健センター〕

#### (1) 炊き出し担当

- ア 炊き出し担当は避難所班（市民課、国保年金課）及び健康班（健康推進課、保健センター）とする。
- イ 炊き出し現場に現場責任者を配置し、現場の指導及び関係事項の記録に当たらせる。

#### (2) 供給対象者

炊き出し及びその他の食品の供給対象者は次のとおりとする。

##### ア 避難所に避難している者

イ 住家の被害が全壊（焼）、流失、半壊（焼）又は床上浸水等であって炊事ができない者  
（ア）床上浸水については、炊事道具が流失しあるいは土砂に埋まる等により炊事のできない者を対象とする。

（イ）親せき、知人宅等に寄寓し、そこで食事ができる状態にある者については対象としない。

##### ウ 被害を受け一時縁故先に避難する者

（ア）食品を喪失し、その持ち合わせのない者に対しては応急食料品を現物をもって支給する。

（イ）被害を受けるおそれがあるため、他へ避難する者は原則として対象としない。

エ 旅行者、一般家庭の来訪者、列車、船舶の乗客等であって食料品の持ち合わせがなく調達ができない者

なお、旅客鉄道事業者が必要な救済措置を講じる場合は対象としない。

オ 被災地における救助作業、急迫した災害の防止及び緊急復旧作業に従事する者

#### (3) 供給品目

##### ア 主食

（ア）米穀

(イ) 弁当等

(ウ) パン、うどん、インスタント食品等

イ 副食物

費用の範囲内でその都度定めるものとする。

(4) 給与栄養量

給与栄養量はおおむね次のとおりとする。

避難所における食事提供の計画・評価のために当面の目標とする栄養の参照量（1歳以上、1人1日当たり）

・エネルギー	2000kcal
・たんぱく質	55g
・ビタミンB1	1.1mg
・ビタミンB2	1.2mg
・ビタミンC	100mg

青森県栄養・食生活支援健康危機管理マニュアル

（青森県健康福祉部平成25年3月）参照

(5) 必要栄養量の確保

供給されている食品で健康状態の維持に必要な栄養量が確保されているか、栄養摂取状況調査を行い、その結果を基に、管理栄養士等の助言の下、栄養素の確保に努める。

(6) 供給期間

炊き出し及びその他の食品の供給を実施する期間は、災害発生の日から原則として7日以内とする。

(7) 炊き出しの実施場所

炊き出しの実施場所は、資料4-20「炊き出し実施拠点」に定める施設を拠点とするほか、避難所の中の炊き出し可能な施設においても実施するものとする。

(8) 炊き出しの協力団体

炊き出しは、必要に応じ各種団体に協力を求めることとし、協力依頼する団体は資料5-2「炊き出し協力団体一覧」のとおりである。

### 3. 食品の調達〔管財課、農林水産課、農業委員会〕

(1) 調達担当

調達担当は、管財班（管財課）及び農政班（農林水産課、農業委員会）とする。

(2) 食料の確保

ア 市長は、住民が各家庭や職場で、平時から3日分の食料を備蓄するよう、各種広報媒体や自主防災組織、町内会等を通じて啓発する。

イ 住民の備蓄を補完するため、コミュニティ等を考慮しながら現物備蓄又は流通備蓄に努める。特に粉ミルクや軟らかい食品・食物アレルギー対応食など特別な食料を必要とする者に対する当該食料の確保について配慮する。

ウ 流通備蓄を確保するため、民間事業者等との間で災害時の食料調達に関する協定の締結を推進する。

(3) 米穀の調達

ア 応急用米穀

市長は、給食供給を必要とする事態が発生した場合、給食に必要な米穀の数量等を記載した申請書を知事に提出する。ただし、書類による提出が困難な場合は、電話等により申請し、事後速やかに申請書を知事に提出する。

イ 災害救助用米穀

市長は、直接農林水産省に対し、災害救助用米穀の緊急引渡しを要請した場合は、速や

かに知事に連絡することとし、知事は必要な災害救助用米穀の数量等について農林水産省に連絡する。

(4) その他の食料及び調味料の調達

市長は、その他の食品及び調味料を次により調達する。

ア パン、おにぎり、即席めん等の調達

市長は、パン、おにぎり、即席めん等の供給を行う必要がある場合、生産業者又は販売業者から求める。地元調達ができない場合は、知事にあつせんを要請する。

イ 副食、調味料の調達

市長は、副食、調味料の供給を行う必要がある場合、副食、調味料生産者又は販売業者から求める。地元調達ができない場合は、知事にあつせんを要請する。

要請により、知事は、農業・漁業団体及びその他の機関に協力を求め調達する。さらに必要に応じて、国や協定締結事業者等に要請して調達し、市に供給する。

ウ 副食、調味料等の調達先及び調達可能数量等は、資料5-3「食料調達先一覧」のとおりである。

エ 調達食料及び供給食料の集積場所

調達食料及び供給食料の集積場所は、次のとおりである。

施設名	所在地	電話番号	配分対象区域
つがる克雪ドーム	唐笠柳字藤巻495-2	33-3377	全地区
中央公民館	一ツ谷504-1	35-6056	五所川原地区
金木公民館	金木町菅原367-1	53-3581	金木地区
市浦コミュニティセンター	相内岩井81-384	62-3016	市浦地区

4. 炊き出し及びその他の食品の配分〔市民課、国保年金課、健康推進課、保健センター〕

(1) 配分担当等

ア 食料品の配分担当は避難所班（市民課、国保年金課）及び健康班（健康推進課、保健センター）とする。

イ 食料配分係は、避難所班3名をもって組織する。

(2) 配分要領

市長は、避難所を開設した場合は、速やかに避難者の数の確認、避難者名簿の作成等によってその実態を把握し、次により炊き出し及びその他の食料の配分を行う。

ア 炊き出しは、避難所内又はその近くの適当な場所を選定し実施する。また、給食施設等の利用が可能な場合は、できるだけ活用し、炊き出しを行う。

イ 炊き出しを実施するに当たっては、必要に応じ、消防団、自主防災組織、女性団体、日赤奉仕団、食生活改善推進員連絡協議会、ボランティア等の各種団体の協力を得て行う。

ウ 避難者等に供給する食料は、現に食し得る状態にある物とし、原材料（米穀、しょう油等）を供給することは避ける。

エ 避難者等に食料を配分する場合は、必要に応じ、組又は班等を組織し、責任者を定め、確実に人員を把握するなどの措置をとり、配分もれ又は重複支給がないよう適切に配分する。

オ 食料の配分に当たっては、良好な健康状態の確保のため、管理栄養士等の助言に基づき、必要に応じて栄養バランスを考慮した配分を行うこととする。

5. 応援協力関係〔総務課、人事課〕

市長は、自ら炊き出し及びその他の食品の給与の実施が困難な場合、炊き出し及びその他の食品の給与の実施又はこれに要する人員及び資機材の確保について、市町村相互応援協定に基づき、他の市町村長に応援を要請するほか、知事へ自衛隊の災害派遣を含め応援を要請する。

## 6. その他

災害救助法が適用された場合の対象者、期間、経費については、青森県災害救助法施行細則による。

### 第10節 給水

風水害等の災害による水道施設の破損又は井戸等の汚染等のため、飲料水を確保できない者に対して給水するための応急措置を講じるものとする。

#### 1. 実施責任者〔経営管理課、津軽広域水道企業団西北事業部〕

被災者に対する飲料水の供給は、市長（災害救助法が適用された場合は知事又は知事から委任された市長）が行うものとする。

#### 2. 飲料水の供給方法等〔経営管理課、津軽広域水道企業団西北事業部〕

##### (1) 給水担当

給水担当は給水班（経営管理課）とする。

##### (2) 給水対象者及び給水量

水道、井戸等の給水施設が破壊され、断減水、枯渇又は汚染したため、現に飲料水を得ることができない者に対し、備蓄飲料水を含め、最小限1人1日3リットル程度を確保するものとし、状況に応じ増量する。

また、被災者が求める給水量の経時的な増加や、医療機関等の継続して多量の給水を必要とする施設への給水確保について配慮する。

##### (3) 給水期間

給水期間は、災害発生の日から原則として7日以内の期間とする。

##### (4) 給水方法

水道施設の被害の状況により、次の方法で給水する。また、給水可能水量の把握に努める。

ア 浄水施設や配水池に被害があり、配水池からの給水ができなくなった場合、配水池を緊急遮断し、給水施設を設けて臨時給水所とする。

イ 配水管が部分的に破損した場合、緊急遮断装置等により配水管を部分的に遮断し、配水設備を設けて臨時給水所とする。

ウ 消火栓を使用できる場所では、これを給水所とする。

エ 給水車、給水タンク、容器等を使用して必要水量を運搬し、給水する。

#### 3. 給水資機材の調達等〔経営管理課、津軽広域水道企業団西北事業部〕

##### (1) 給水資機材の調達

ア 地域内の指定工事事業者等とあらかじめ協議し、所要数量を確保するものとする。

イ 地域内所在の給水資機材は、資料4-1-2「地域内給水資機材一覧」のとおりである。

##### (2) 補給用水源

飲料水の補給用水源として適当な水源は、資料4-1-3「補給用水源一覧」のとおりである。

#### 4. 給水施設の応急措置〔水道課、津軽広域水道企業団西北事業部〕

災害により、給水施設が被害を受けた場合は、被害状況を調査し、応急的な復旧工事を実施し、飲料水供給の早期回復を図るものとする。

(1) 資材等の調達

応急復旧資材等は、指定工事事業者から調達するものとするが、必要と認めるときは、知事に対し資材及び技術者のあっせんを要請する。

(2) 応急措置の重点事項は次のとおりとする。

- ア 有害物等の混入防止及び井戸等補給用水源の広報
- イ 取水、貯水、導水、浄水、送水及び配水施設の応急的な復旧工事又は保守点検
- ウ 井戸水の滅菌使用その他飲料水最低量確保

5. 応援協力関係〔経営管理課、津軽広域水道企業団西北事業部〕

- (1) 市長は、自ら飲料水の供給の実施が困難な場合、飲料水の給水に要する人員及び給水資機材の確保について、水道災害相互応援協定に基づき、県（健康福祉部長）へ応援を要請する。
- (2) 市長は、自ら飲料水の供給の実施が困難な場合は、必要に応じて知事へ自衛隊の災害派遣を含め応援を要請する。

6. その他

災害救助法が適用された場合の対象者、期間、経費については、災害救助法施行細則による。

## 第11節 応急住宅供給

風水害等の災害により住宅に被害を受け、自己の資力により住宅を確保することができないか又は応急修理することができない被災者に対し、応急仮設住宅等を設置し、又は被害住宅を応急修理し、被災者の救済を図るものとする。

1. 実施責任者〔建築住宅課〕

被災者に対する応急仮設住宅等の建設及び被害住宅の応急修理は、市長（災害救助法が適用された場合は知事又は知事から委任された市長）が行うものとする。

2. 応急仮設住宅の建設及び供与〔建築住宅課〕

(1) 建設場所

応急仮設住宅の建設場所は、被災者が相当期間居住することを考慮に入れ、あらかじめ作成した建設予定地リストから次の事項に留意して土地を選定する。

応急仮設住宅建設予定地リストは、資料4-21「応急仮設住宅建設候補地一覧」のとおりである。

なお、原則として公有地を選定し、やむを得ない場合は私有地を選定するが、後日問題の起こらないよう十分協議する。

ア 二次災害の発生のおそれのない場所

イ 飲料水が得やすく、かつ保健衛生上適当な場所

ウ 相当数の世帯が集团的に居住するときは、交通の便、教育の問題が解決できる場所

エ 被災者の生業の見通しがたつ場所

(2) 供与

ア 対象者

災害により、住宅が全壊（焼）し、又は流出し、居住する住家がない者であって、自らの資力では住宅を確保することができない者

イ 管理及び処分

(ア) 応急仮設住宅は、適切に維持管理するとともに、被災者に対し、一時的居住の場所を与えるための仮設建設であることから、なるべく早い機会に他の住居へ転居できるよう

住宅のあっせんで積極的に行う。

(イ) 応急仮設住宅は、その目的が達成されたときは、処分する。

### (3) 運営管理

応急仮設住宅における安全・安心の確保、孤独死や引きこもりなどを防止するための心のケア、入居者によるコミュニティの形成及び運営に努めるとともに、女性の参画を推進するとともに、男女のニーズの違い等男女双方の視点等に配慮する。また、必要に応じて、応急仮設住宅における家庭動物の受入れに配慮する。

### (4) 公営住宅、民間賃貸住宅等の活用

市は、関係機関と連携しながら、応急仮設住宅が建設されるまでの間、又は応急仮設住宅の建設に代えて、公営住宅、民間賃貸住宅等の積極的な活用を図るものとする。

この際、当該住宅への避難者に対しても物資等が提供されるよう努める。

## 3. 応急修理〔建築住宅課〕

被災しながらも応急対策をすれば居住を継続できる住宅については、必要に応じて、住宅事業者の団体等と連携して、応急修理を実施するものとする。

### (1) 対象者

災害により、住家が半壊（焼）し、自らの資力では応急修理をすることができない者又は大規模な補修を行わなければ居住することが困難である程度に住家が半壊した者とする。

### (2) 応急修理の方法

ア 応急修理は、建設業者に請け負わせて行う。

イ 応急修理は、居室、台所及び便所等日常生活に欠くことのできない部分に限るものとする。

## 4. 建設方法、建築資材の調達及び建築技術者の確保〔建築住宅課〕

(1) 応急仮設住宅等の建設は、建築班（建築住宅課）が担当し、原則として競争入札による請負とする。

### (2) 建築資材の調達

応急仮設住宅等の建設等に必要な建築資材は、市内の関係業者（資料5-4「建築資材調達先一覧」参照）とあらかじめ協議し、調達するものとする。

関係業者において資材が不足する場合は、知事に対し資材のあっせんでを要請する。

### (3) 建築技術者の確保

応急仮設住宅等の建設等に必要な建築技術者について、市内の組合等とあらかじめ協議し、確保するものとする。

## 5. 住宅のあっせん等〔建築住宅課〕

災害時における被災者用の住居として利用可能な公営住宅の把握に努め、災害時に迅速にあっせんできるようあらかじめ体制を整備するものとする。

## 6. 応援協力関係〔総務課、人事課〕

市長は、自ら応急仮設住宅等の建設又は住宅の応急修理が困難な場合、応急仮設住宅等の建設、住宅の応急修理の実施又はこれに要する人員及び建築資材の確保について、市町村相互応援協定に基づき他の市町村長へ応援を要請するほか、知事へ応援を要請する。

## 7. その他

災害救助法が適用された場合の対象者、期間、経費については、災害救助法施行細則による。

## 第12節 遺体の捜索、処理、埋火葬

被災地の住民が風水害等の災害により行方不明の状態にあり、周囲の事情によりすでに死亡していると推定される場合の捜索、遺体の処理及び死亡者の応急的な埋火葬を実施するものとする。

### 1. 実施責任者〔環境対策課〕

- (1) 災害時における遺体の捜索は、警察官及び海上保安官の協力を得て、市長（災害救助法が適用された場合は知事又は知事から委任された市長）が行うものとする。
- (2) 災害時における遺体の処理は、五所川原警察署の協力を得て、市長（災害救助法が適用された場合は知事又は知事の委託を受けた日本赤十字社青森県支部長並びに知事から委任された市長）が行う。
- (3) 災害時における遺体の埋火葬は、市長（災害救助法が適用された場合は知事又は知事から委任された市長）が行う。

### 2. 遺体の捜索〔総務課〕

#### (1) 対象

行方不明の状態にある者で、次のような周囲の事情により、すでに死亡していると推定される者

- ア 行方不明の状態になってから相当の期間（発生後3日）を経過している場合
- イ 災害の規模が非常に広範囲にわたり、特定の避難所等の地域以外は、壊滅してしまったような場合
- ウ 災害発生後、ごく短時間のうちに引き続き当該地域に災害が発生した場合

#### (2) 遺体の捜索の方法

遺体の捜索は、警察官、消防職員及び消防団員等により捜索班を編成し、実施するが、海上漂流遺体については青森海上保安部に捜索を要請する。

なお、遺体の捜索に際しては、身元確認に必要な資料の重要性を踏まえ、遺体の検案等が円滑に行われるよう事前に関係する医療機関と緊密な連絡をとる。

#### (3) 事務処理

災害時において、遺体の捜索を実施した場合は、次の事項を明らかにしておくものとする。

- ア 実施責任者
- イ 遺体発見者
- ウ 捜索年月日
- エ 捜索地域
- オ 捜索用資機材の使用状況（借上関係内容を含む。）
- カ 費用

### 3. 遺体の処理〔環境対策課、つがる西北五広域連合病院運営局〕

#### (1) 対象

遺体の処理は、後記4の遺体の埋火葬の場合に準ずる。

#### (2) 遺体の処理の方法

- ア 五所川原警察署は、医師の協力等を得て、遺体の検視、死体調査、身元確認を行う。
- イ 医療機関は、遺体の死因その他について医学的検査をする。
- ウ 市は、遺体の識別、腐乱防止等のため、洗淨、縫合、消毒等を必要に応じて行う。
- エ 大規模災害発生時に、多数の遺体が発生する事態に備えて、市（町村）は、県及び県警察と連携し、多数の遺体の検視及び一時保存が可能なイベント施設、公民館、体育館又は廃校等の屋内施設の確保に努める。

市は、遺体の身元確認又は埋火葬が行われるまでの間、当該屋内施設に遺体を一時保存するものとする。遺体を安置可能な場所は資料5-5「遺体一時保存場所一覧」のとおり。

### (3) 事務処理

災害時において、遺体の処理をした場合は、次の事項を明らかにしておくものとする。

- ア 実施責任者
- イ 死亡年月日
- ウ 死亡原因
- エ 遺体発見場所及び日時
- オ 死亡者及び遺族の住所氏名
- カ 洗淨等の処理状況
- キ 一時収容場所及び収容期間
- ク 医師、警察による死体検案書の作成
- ケ 費用

## 4. 遺体の埋火葬〔環境対策課〕

### (1) 対象

災害時の混乱の際に死亡した者で、おおむね次の場合に実施する。

なお、埋火葬に伴う事務処理は迅速に行う。

- ア 遺族が緊急に避難を要するため、時間的にも、労力的にも、埋火葬を行うことが困難であるとき。
- イ 墓地又は火葬場が浸水又は流出し、個人の力では埋火葬を行うことが困難であるとき。
- ウ 経済的機構の一時的混乱のため、遺族又は扶養義務者の資力の有無にかかわらず、棺、骨つぼ等が入手できないとき。
- エ 埋火葬すべき遺族がいないか、又はいても高齢者、幼年者等で埋火葬を行うことが困難であるとき。

(2) 埋火葬の程度は応急的な仮葬であり、棺又は骨つぼ等埋葬に必要な物資の支給、あるいは火葬、土葬又は納骨等の役務の提供によって実施するものとする。

(3) 縁故者の判明しない焼骨は寺院（資料5-13「縁故者の判明しない焼骨の一時保管場所一覧」参照）に一時的保管を依頼し、縁故者が分かり次第、引き継ぐものとする。無縁の焼骨は納骨堂に収蔵するか、無縁墓地に埋葬する。

(4) 火葬場所については、資料5-6「火葬場所一覧」の1. 火葬場所のとおりとし、埋葬予定場所については、資料5-6「火葬場所一覧」の2. 埋葬場所又は資料5-5「遺体一時保存場所一覧」管理者と協議するものとする。

### (5) 事務処理

災害時において、遺体の埋火葬を実施する場合は、次の事項を明らかにしておくものとする。

- ア 実施責任者
- イ 埋火葬年月日
- ウ 死亡者の住所、氏名、生年月日、男女別
- エ 埋火葬を行った者の住所、氏名及び死亡者との関係
- オ 埋火葬品等の支給状況
- カ 費用

## 5. 実施期間

災害発生の日から原則として10日以内の期間で実施する。



## 6. 応援協力関係〔総務課、人事課〕

市長は、自ら遺体の捜索、処理、埋火葬の実施が困難な場合、遺体の捜索、処理、埋火葬の実施又はこれに要する人員及び資機材の確保について、市町村相互応援協定に基づき、他の市町村長へ応援を要請するほか、知事へあつせんを要請する。

## 7. その他

災害救助法が適用された場合の対象者、期間、経費については、災害救助法施行細則による。

### 第13節 障害物除去

風水害等の災害により、土石、竹木等が住家又はその周辺に運ばれ、又は道路等に堆積した場合、また、道路上に大量の放置車両や立ち往生車両が発生した場合、被災者の保護、被害の拡大防止及び緊急通行車両の通行の確保のため障害物を除去するものとする。

#### 1. 実施責任者〔土木課、建築住宅課、総合支所〕

- (1) 住家等における障害物の除去は、市長（災害救助法が適用された場合は知事又は知事から委任された市長）が行うものとする。
- (2) 道路、河川、鉄道における障害物の除去は、それぞれ道路管理者、河川管理者、鉄道事業者が行うものとする。

#### 2. 障害物の除去〔土木課、建築住宅課、総合支所〕

##### (1) 住家等における障害物の除去

###### ア 対象者

災害により、住家等が半壊又は床上浸水し、居室、台所等生活に欠くことのできない部分又は玄関等に障害物が運びこまれているため一時的に居住できない状態にあり、かつ、自らの資力では除去できない者

###### イ 障害物除去の方法

(ア) 障害物の除去は、自らの組織、要員、資機材を用い、又は土木建築業者等の協力を得て速やかに行う。

(イ) 除去作業は、居室、台所、便所等日常生活に欠くことのできない場所に運びこまれた障害物に限るものとし、当面の風雨をしのぐ程度の主要物件の除去を行う応急的なものとする。

##### (2) 道路、河川、鉄道における障害物の除去

ア 道路における障害物の除去は、当該道路の管理者が行い、交通の確保を図る。

イ 県公安委員会は、緊急通行車両以外の車両の通行禁止等を行うために必要があるときは、道路管理者、港湾管理者又は漁港管理者（以下ウ及びエにおいて「道路管理者等」という。）に対し、緊急通行車両の通行を確保するための区間の指定、放置車両や立ち往生車両等の移動等について要請する。

ウ 道路管理者等は、放置車両や立ち往生車両等が発生した場合であって、緊急通行車両の通行を確保するために緊急の必要があるときは、運転者等に対し車両の移動等の命令を行う。運転者がいない場合等においては、道路管理者等は自ら車両の移動等を行う。

エ 国は道路管理者等である県及び市に対し、県は道路管理者等である市に対し、広域的な見地から緊急通行車両の通行を確保し、災害応急対策が的確かつ円滑に行われるようにするため、放置車両や立ち往生車両の移動が必要と認められるときは指示を行うことができる。

オ 河川における障害物の除去は、当該河川の管理者が行い、溢水の防止及び護岸等の決壊

を防止する。

カ 道路及び河川の管理者は、災害の規模、障害の内容等により、相互に協力し交通の確保を図る。

キ 鉄道における障害物の除去は、当該鉄道の事業者が行い、輸送の確保を図る。

### 3. 除去した障害物の集積場所〔環境対策課、土木課、建築住宅課、総合支所〕

障害物の仮置場、集積場所については、それぞれの実施者において考慮するものとするが、おおむね次の場所に集積廃棄又は保管する。

- (1) 廃棄するものについては、実施者の管理に属する遊休地及び空き地、その他廃棄に適切な場所とし、不燃系廃棄物については資料4-14「不燃系廃棄物搬入場所一覧」のとおりである。
- (2) 保管するものについては、その保管する工作物等に対応する適切な場所とする。

### 4. 資機材等の調達〔管財課〕

市長は、障害物の除去に必要な資機材等を次により調達するものとする。

- (1) 障害物の除去に必要な資機材等は、実施機関所有のものを使用するほか、関係業者等から借り上げるものとする。
- (2) 障害物の除去を実施するための機械操作員は、資機材等に合わせて確保するものとする。作業要員の確保は、第4章第18節「労務供給」による。
- (3) 障害物の除去に要する資機材等の現有状況は、資料4-8「重機保有状況一覧」のとおりである。

### 5. 応援協力関係〔総務課、人事課〕

市長は、自ら障害物の除去をすることが困難な場合は、障害物の除去の実施又はこれに必要な人員及び資機材等について、市町村相互応援協定に基づき、他の市町村長へ応援を要請するほか、知事へ自衛隊の災害派遣を含め応援を要請する。

また、道路管理者及び施設管理者は、発災後の障害物除去、応急復旧等に必要な人員、資機材等の確保について建設業者等との協定の締結に努める。

### 6. その他

災害救助法が適用された場合の対象者、期間、経費については、災害救助法施行細則による。

## 第14節 被服、寝具、その他生活必需品の給（貸）与

風水害等の災害により日常生活に欠くことのできない被服、寝具、その他生活必需品（以下「生活必需品等」という。）を喪失又は毀損し、直ちに入手することができない状態にある者に対して給（貸）与するために応急措置を講じるものとする。

### 1. 実施責任者〔保護福祉課〕

生活必需品等の確保・調達及び被災者に対する給（貸）与は、市長（災害救助法が適用された場合又は災害救助法適用以外の災害援護の取扱要綱（以下「法外援護」という。）の適用基準に達した場合は知事又は知事から委任された市長）が行うものとする。

### 2. 確保

- (1) 県及び市は、住民が各家庭や職場で、平時から3日分の生活必需品等を備蓄するよう、各種広報媒体や自主防災組織、自治会等を通じて啓発する。

- (2) 市は、住民の備蓄を保管するため、コミュニティ等を考慮しながら現物備蓄又は流通備蓄に努める。
- (3) 市は、流通備蓄を確保するため、民間事業者等との間で災害時の生活必需品等の調達に関する協定の締結を推進する。

### 3. 調達〔保護福祉課〕

#### (1) 調達担当

調達担当は、福祉班（保護福祉課、介護福祉課、家庭福祉課、地域包括支援センター）とする。

#### (2) 調達方法

市内の災害時応援協定締結業者等から調達するものとするが、当該業者等が被害を受け調達できない場合は、県又は他市町村に応援を求め調達する。

なお、被災地で求められる物資は、時間の経過とともに変化することを踏まえ、時宜を得た物資の調達に留意するとともに、要配慮者に配慮するなど、被災者の年齢、性別、障害の有無といった被災者の事情から生じる多様なニーズに適切に対応する。また、避難所及び応急仮設住宅の暑さ・寒さ対策として、夏季には扇風機等、冬季には暖房器具、燃料等も含めるなど実情を考慮する。

#### (3) 調達物資の集積場所

調達物資及び義援による物資の集積場所は、第4章第9節「食料供給」の、調達、供給食料の集積場所とする。

### 4. 給（貸）与〔保護福祉課〕

#### (1) 給（貸）与担当等

ア 給（貸）与担当は、福祉班（保護福祉課、介護福祉課、家庭福祉課、地域包括支援センター）とする。

イ 配分係は、係長（管理者）1名とボランティアなどの協力者数名で編成する。

#### (2) 対象者

災害により住家が全壊（焼）、流出、半壊（焼）、床上浸水等の被害を受け、生活必需品を喪失、又は毀損したため、日常生活を営むことが困難な者

#### (3) 給（貸）与する品目

原則として、次に掲げるもののうち、必要と認めた最小限度のものとする。

ア 寝具

イ 外衣

ウ 肌着

エ 見廻品

オ 炊事道具

カ 食器

キ 日用品

ク 光熱材料

ケ 高齢者、障害者等の日常生活支援に必要な紙おむつ、ストーマ用装具等の消耗品

#### (4) 配分方法

市は、避難所を開設した場合、速やかに避難者の数の確認、避難者名簿の作成等によってその実態を把握し、一時的に急場をしのぐ程度の生活必需品等を給（貸）与する。

## 5. 応援協力関係〔総務課、人事課〕

市長は、自ら生活必需品等の給（貸）与の実施が困難な場合、生活必需品等の給（貸）与の実施又はこれに要する人員及び生活必需品等の調達等について、市町村相互応援協定に基づき、他の市町村長へ応援を要請するほか、知事へ自衛隊の災害派遣を含め応援を要請する。

## 6. その他

災害救助法が適用された場合の対象者、期間、経費については、災害救助法施行細則による。なお、法外援護が適用された場合の対象者、期間、経費は、法外援護による。

## 第15節 医療、助産及び保健

風水害等の災害により医療、助産及び保健機構が混乱し、被災地の住民が医療又は助産の途を失った場合、あるいは被災者の保健管理が必要な場合において、医療、助産及び保健措置を講ずるものとする。

### 1. 実施責任者〔つがる西北五広域連合病院運営局、健康推進課〕

被災者に対する医療、助産及び保健措置は、関係機関の協力を得て市長（災害救助法が適用された場合は、知事又は知事の委託を受けた日本赤十字社青森県支部長並びに知事から委任を受けた市長）が行うものとする。

### 2. 医療、助産及び保健の実施〔つがる西北五広域連合病院運営局、高等看護学院、医科診療所、歯科診療所、健康推進課、保健センター〕

#### (1) 対象者

- ア 医療の対象者は、災害のため医療の途を失った者で応急的に医療を施す必要がある者
- イ 助産の対象者は、災害のため助産の途を失った者で現に助産を要する状態の者
- ウ 保健の対象者
  - (ア) 災害のため避難した者で、避難所における環境不良等により健康を害した者
  - (イ) 健康回復のため、適切な処置等が必要な者
  - (ウ) 不安、恐怖感等がある者で応急的に保健指導を行う必要がある者
  - (エ) 避難所における栄養の偏りにより、健康状態の悪化がみられる者

#### (2) 範囲

- ア 診察
- イ 薬剤又は治療材料の支給
- ウ 処置手術その他治療及び施術
- エ 病院、診療所又は介護老人保健施設への入院、入所
- オ 看護、介護
- カ 助産（分べん介助等）
- キ 健康相談、衛生指導及び精神保健相談
- ク 栄養相談

#### (3) 実施方法

##### ア 医療

救護班により医療に当たるものとするが、トリアージタグを有効に活用しながら負傷程度を識別し、重症患者等で設備、資材等の不足のため救護班では医療を実施できない場合には、病院又は診療所に移送して治療する。また、介護等を必要とする高齢者等

については、医師の判断により介護老人保健施設等に移送して看護・介護する。

イ 助産

上記アに準ずる。

ウ 保健

原則として、救護班（健康推進課、保健センター）により巡回保健活動にあたり、健康的な生活の確保への支援を実施するが、医療及び助産を必要とする場合には、救護所、病院又は診療所に移送する。

(4) 救護班の編成

ア 医療、助産及び保健は、原則として医師、歯科医師、薬剤師、保健師、助産師、看護師及び管理栄養士等による救護班を、医師会をはじめ関係機関の協力を得て編成し行うものとする。

【救護班の編成基準】

班名	班長 (医師)	班 員		
		看護師 保健師	助産師	事務員
第1班	1	数名	数名	1
第2班	1	数名	数名	1

(5) 救護所の設置

救護所の設置予定場所は、資料4-3「指定避難所一覧及び位置図」に記載される避難所と同じとする。

(6) 巡回保健活動にあたる健康班の編成による保健活動の実施

健康班（健康推進課、保健センター）の巡回保健活動は1係2名とし、男女のニーズの違い等男女双方の視点に配慮し、動員班（人事課）による他班からの応援を得て、男女各1名とする。

活動内容は、次のとおりとする。

ア 健康相談

イ 保健指導

ウ 保健活動

エ 避難所等の衛生維持

オ 栄養指導

3. 医薬品等の調達及び供給

(1) 医薬品等の調達は、健康班（健康推進課、保健センター）において、資料5-7「医薬品等調達先一覧」に記載される近隣の医薬品等卸売業者から購入し、救護班に支給するものとする。

(2) 医薬品等が不足する場合は、知事又は近隣市町村に対し、調達あっせんを要請するものとする。

4. 救護班等の輸送

救護班等の輸送は、第4章第17節「輸送対策」による。

5. 医療機関等の状況〔健康推進課〕

市内の医療機関及び助産所の状況は、資料5-8「市内医療機関一覧」のとおりである。

## 6. 応援協力関係〔総務課、人事課〕

市長は、市内の医師等をもってしても医療、助産及び保健の実施が困難な場合、医療、助産及び保健の実施又はこれに要する人員及び資機材の確保について、市町村相互応援協定に基づき、他の市町村長へ応援を要請するほか、知事へ自衛隊の災害派遣（助産を除く。）や、必要に応じて災害派遣医療チーム（DMA T）や災害派遣精神医療チーム（D P A T）の派遣を含め応援を要請する。

また、市は、救護班等の指揮及び救護班等の支援に関する必要な情報について、市を応援する県保健所の保健師等と情報連携することとし、県は、保健所等において、保健師等が収集した被災者の健康管理に関するニーズ等の情報の整理及び分析を行い、救護班等の指揮及び救護班等の支援に関する必要な調整を行うこととする。

## 7. その他

災害救助法が適用された場合の医療及び助産に係る対象者、期間、経費については、災害救助法施行細則による。

## 第16節 被災動物対策

風水害等の災害時における飼養動物の保護収容、特定動物の逸走対策等について、必要な応急措置を講じるものとする。

### 1. 実施責任者〔環境対策課〕

災害時における被災動物対策は、特定動物の飼養者、県（健康福祉部）及び公益社団法人青森県獣医師会の協力を得て市が行う。

### 2. 実施内容〔環境対策課〕

#### (1) 避難所における動物の適正飼養

市は、避難所における動物の愛護及び環境衛生の維持を図るため、県や公益社団法人青森県獣医師会と連携し、飼い主等に対し、一緒に避難した動物の適正な飼養に関する助言・指導を行うとともに必要な措置を講じる。

#### (2) 特定動物の逸走対策

特定動物の飼養者は、特定動物が逸走した場合は、県、市、警察官その他関係機関と連携し、捕獲等、人への危害を防止するために必要な措置を講じる。

### 3. 応援協力関係

応援の要請を受けた防災関係機関は、これに積極的に協力する。

また、県は必要に応じて災害時における動物救護活動に関する協定に基づき、公益社団法人青森県獣医師会に協力を要請する。

## 第17節 輸送対策

風水害等の災害時において、被災者並びに災害応急対策の実施のために必要な人員、物資及び資機材等を迅速かつ確実に輸送するため必要な車両、船舶等を調達し、実施するものとする。

### 1. 実施責任者〔管財課〕

災害時における輸送力の確保等は、関係機関の協力を得て市長（災害救助法が適用された場合は知事又は知事から委任を受けた市長）が行うものとする。

## 2. 実施内容〔管財課〕

### (1) 車両及び船舶等の調達

輸送対策担当は、管財班（管財課）とする。

市は、自ら所有する車両、船舶等により輸送を行うものとするが、不足する場合は次の順序により調達する。

なお、市有車両は、資料4-22「緊急車両一覧」のとおりである。

### (2) 輸送の対象

災害応急対策の実施に必要な人員、救援物資及び資機材等の輸送のうち、主なものは次のとおりとする。

- ア 被災者の避難に係る輸送
- イ 医療、助産及び保健に係る輸送
- ウ 被災者の救出に係る輸送
- エ 飲料水供給に係る輸送
- オ 救援物資の輸送
- カ 遺体の捜索に係る輸送

### (3) 輸送の方法

応急対策活動のための輸送は、被害状況、物資等の種類、数量、人命の安全、被害の拡大防止、災害応急対策等に係る緊急度及び地域の交通量等を勘案して、最も適切な方法により行うものとする。

なお、各災害現場を想定した輸送ネットワークを形成するため、道路、漁港等緊急輸送を行う上で必要な施設及びトラックターミナル、卸売市場、道の駅等輸送拠点把握しておくものとする。

#### ア 車両による輸送

本計画に基づき、車両を確保し輸送を行うが、車両が不足し、又は確保できない場合は、他市町村又は県に応援を要請する。

#### イ 鉄道による輸送

道路の被害等により、車両による輸送が不可能な場合、又は鉄道による輸送が適切な場合は、県が鉄道事業者に要請し、鉄道輸送を行う。

#### ウ 船舶による輸送

車両の輸送に準ずる。

なお、船舶の確保は次の順位により確保手続をとる。

##### (ア) 公共団体の船舶

##### (イ) 海上運送業者の船舶

##### (ウ) その他自家用船舶

#### エ 航空機による輸送

陸上交通が途絶した場合、又は緊急を要する輸送等の場合は、県が県防災ヘリコプターにより航空機輸送を行うか、必要に応じ、消防庁又は自衛隊に応援を要請する。

なお、航空機輸送の要請を行うときは、次の事項を明らかにする。

##### (ア) 航空機使用の目的及びその状況

##### (イ) 機種及び機数

##### (ウ) 期間及び活動内容

##### (エ) 離着陸地点又は目標地点

また、ヘリコプター離着陸場所は資料4-7「ヘリコプター発着場所一覧」のとおりである。

#### オ 人夫等による輸送

車両、鉄道及び航空機による輸送が不可能な場合は、人夫等により輸送を行うものとする。

る。

(4) 緊急通行車両の事前届出制度の活用

市は、災害時において迅速かつ円滑な輸送を図るため、緊急通行車両の事前届出制度を活用し、緊急通行車両として使用が予定される車両について、県公安委員会に事前に届出をしておくものとする。

なお、緊急車両として事前届出した車両は資料4-22「緊急車両一覧」のとおりである。

3. 応援協力関係〔総務課、人事課〕

市長は、市内において輸送力を確保できない場合又は不足する場合は、次の事項を明示し輸送の応援を要請する。

要請は、市町村相互応援協定に基づく他の市町村長への応援又は知事へ自衛隊の災害派遣を含めた応援について行う。

- (1) 輸送を必要とする人員又は物資の品名、数量（重量を含む。）
- (2) 輸送を必要とする区間
- (3) 輸送の予定日時
- (4) その他必要な事項

4. その他

災害救助法が適用された場合の輸送費、期間については、災害救助法施行細則による。

## 第18節 労務供給

風水害等の災害時において応急対策を迅速かつ的確に実施するため、必要な人員の動員、雇上げ及び奉仕団の協力等により災害対策要員を確保するものとする。

1. 実施責任者〔人事課〕

- (1) 市が実施する災害応急対策に必要な労務者の雇用は、市長（災害救助法が適用された場合は知事又は知事から委任された市長）が行うものとする。
- (2) 市が実施する災害応急対策に必要な奉仕団の活用は、市長が行うものとする。

2. 実施内容〔人事課〕

- (1) 災害応急対策の実施に当たっては、日赤奉仕団、青年団、女性団体、その他ボランティア団体等の活用を図るものとする。
- (2) 奉仕団の編成及び従事作業
  - ア 奉仕団の編成  
奉仕団は、日赤奉仕団、青年団、女性団体及びその他ボランティア団体等の各種団体をもって編成するものとする。
  - イ 奉仕団の従事作業  
奉仕団は主として次の作業に従事するものとする。
    - (ア) 炊き出し、その他災害救助活動への協力
    - (イ) 清掃、防疫
    - (ウ) 災害応急対策用の物資、資材の輸送及び配分
    - (エ) 応急復旧作業現場における軽易な作業
    - (オ) 軽易な事務の補助
  - ウ 奉仕団との連絡調整  
災害時における奉仕団との協力活動については、市長又は日本赤十字社青森県支部長が



連絡調整を図る。

エ 日赤奉仕団の現況

日赤奉仕団の現況は、資料4-23「日赤奉仕団の現況」のとおりである。

(3) 労務者の雇用

ア 労務者が行う応急対策の内容

(ア) 被災者の避難支援

(イ) 医療救護における移送

(ウ) 被災者の救出（救出する機械等の操作を含む。）

(エ) 飲料水の供給（供給する機械等の操作及び浄水用医薬品等の配布を含む。）

(オ) 救援物資の整理、輸送及び配分

(カ) 遺体の捜索及び処理

イ 労務者の雇用は、原則として五所川原公共職業安定所を通じて行うものとする。

ウ 労務者の雇用を依頼する場合は、次の事項を明らかにする。

(ア) 労務者の雇用を要する目的

(イ) 作業内容

(ウ) 所要人員

(エ) 雇用を要する期間

(オ) 従事する地域

(カ) 輸送、宿泊等の方法

エ 労務者の宿泊施設予定場所は、資料4-3「指定避難所一覧及び位置図」のとおりとする。

### 3. 技術者等の従事命令等

災害時において応急対策を実施する上で技術者等の不足又は緊急の場合は、関係法令に基づき従事命令又は協力命令を執行し、災害対策要員を確保する。

関係法令に基づく従事命令等の対象となる作業等は、次のとおりである。

区分	対象となる作業	執行者	根拠法令	種類	対象者	公用令書	費用	
							実費弁償	損害補償
1	災害応急対策作業 (1) 災害を受けた児童及び生徒の応急の教育に関する事項 (2) 施設及び設備の応急の復旧に関する事項 (3) 清掃、防疫その他の保健衛生に関する事項 (4) 犯罪の予防、交通の規制その他災害地における社会秩序の維持に関する事項 (5) 緊急輸送の確保に関する事項 (6) その他災害の発生の防禦又は拡大の防止のための措置に関する事項	知事 (市長)	災害対策基本法 第71条第1項 第72条第2項	従事命令	(1) 医師、歯科医師又は薬剤師 (2) 保健師、助産師、看護師、准看護師、診療放射線技師、臨床検査技師、臨床工学技士、救急救命士又は歯科衛生士 (3) 土木技術者又は建築技術者 (4) 大工、左官又はとび職 (5) 土木業者又は建築業者及びこれらの者の従業者 (6) 鉄道事業者及びその従業者 (7) 軌道経営者及びその従業者 (8) 自動車運送事業者及びその従業者 (9) 船舶運送業者及びその従業者 (10) 港湾運送業者及びその従業者	公用令書を交付 (様式県施行細則第9条、第11条)	県施行細則に定める額を支給	災害救助法施行令に定める額を補償
				協力命令			救助を要する者及びその近隣の者	
2	災害救助作業 被災者の救護、救助その他保護に関する事項	知事	災害救助法 第7条第1項	従事命令	1と同じ	公用令書を交付	県施行細則に定める額を支給	
		東北運輸局長	災害救助法 第7条第2項		輸送関係者 (1の(6)～(10)に掲げる者)			
		知事	災害救助法第8条	協力命令	1と同じ	1と同じ		
3	災害応急対策作業 消防、水防、救助その他災害の発生を防御し、又は災害の拡大を防止するために必要な応急措置に関する事項	市長	災害対策基本法 第65条第1項	従事	市町村の区域内の住民又は応急措置の実施すべき環境にある者			市条例で定める額を補償(「非常勤消防団員等に係る損害補償の基準を定める政令(昭和31年政令第235号)」中、消防作業従事者、水防作業従事者に係る規定の定める額)
		警察官 海上保安官	災害対策基本法 第65条第2項					
		災害派遣を命ぜられた部隊等の自衛官	災害対策基本法 第65条第3項					
4	消防作業	消防吏員 消防団員	消防法 第29条第5項	従事	火災の現場付近にある者			3に同じ
5	水防作業	水防管理者 水防団長 (消防団長) 消防機関の長	水防法第24条	従事	水防管理団体の区域内に居住する者又は水防の現場にある者			3に同じ

#### 4. 労務の配分計画等〔人事課〕

(1) 労務配分担当は動員班（人事課）とする。

(2) 労務配分方法

ア 各応急対策計画の実施担当責任者は、労務者等の必要がある場合は、労務の目的、所要人員、期間、集合場所及びその他必要な事項を明らかにし、動員班長（人事課長）に労務供給の要請を行うものとする。

イ 動員班長は、労務供給の円滑な運営を図るため、所要人員を把握し、直ちに確保措置を図るとともに、配分計画を作成し、迅速かつ的確な配分に努めるものとする。

#### 5. 応援協力関係〔総務課、人事課〕

(1) 職員の派遣要請及びあっせん要求

ア 市長は、災害応急対策又は災害復旧のため必要がある場合、職員の派遣について、市町村相互応援協定に基づき、他の市町村長へ応援を要請するほか、知事又は指定地方行政機関の長に職員の派遣を要請する。

イ 市長は、要請先に適任者がいないなどの場合は、知事へ職員の派遣についてあっせんを求めらる。

(2) 応援協力

市長は、応急対策を実施するための労働力が不足する場合、市町村相互応援協定に基づき、他の市町村長へ応援を要請するほか、知事へ応援を要請する。

#### 6. その他

災害救助法が適用された場合の労務者の雇用等に係る人夫費、期間については、災害救助法施行細則による。

### 第19節 防災ボランティア受入れ・支援対策

風水害等の災害時において被災市町村の内外から参加する多種多様な防災ボランティアが効果的に活動できるよう、防災関係機関及びボランティア関係団体等の連携により、防災ボランティアの円滑な受入体制を確立するものとする。

#### 1. 実施責任者

災害時における防災ボランティアの受入れや支援等は、市社会福祉協議会等関係機関の協力を得て、市長が行う。

#### 2. 防災ボランティアセンターの設置〔保護福祉課〕

市は、災害が発生し、市社会福祉協議会等関係機関と協議して、防災ボランティアセンター（以下この節において「センター」という。）の設置を必要と判断した場合は、速やかにセンターを設置し、防災ボランティア活動が円滑かつ効果的に実施できるよう必要な支援を行う。センターには、状況に応じて日本赤十字社青森県支部が参画する。

(1) センターの役割

ア 市災害対策本部との連絡調整を行う。

イ 被災地の前線拠点として、被災者ニーズを把握する。また、そのための相談窓口（電話）等を設置する。

ウ 防災ボランティア活動参加者のニーズを把握する。

エ 被災者ニーズと防災ボランティアニーズのコーディネートを行う。

オ 被災地の状況を把握、分析し、被災者がどのような支援を必要としているのかを情報発信する。

カ 防災ボランティア活動用資材の調達を行う。

キ 避難所での運営支援及び救援物資の仕分け・配布を行う。

#### (2) 情報収集と情報発信

センターは、被災地の最前線にある情報拠点として被災状況やニーズ情報を発信する役割も担うことから、適切な支援を受けて防災ボランティア活動を展開していくための被害情報、避難情報、必要物資情報等を収集し、収集した情報を整理し、その対応を行う市、県など関係機関へ情報提供する。

#### (3) センターの運営

センターは、災害の規模及び被災地の状況等を勘案して順次運営要員を確保しながら、必要な担当部署を編成し、効率的に組織する。

なお、センターの運営に関しては、防災ボランティアへの対応やコーディネートに関する知識や経験を有する地元ボランティア団体等と十分な協議・調整を行い、防災ボランティアに主体的な役割や運営を任せる。

#### (4) その他

災害時において、センターが速やかに効率的に機能するよう、適宜センターの設置・運営マニュアル等を定めておく。

### 3. 応援協力関係〔保護福祉課〕

(1) 市は必要に応じてセンターの施設を提供するとともに、活動物資の保管や救援物資の仕分け等ができる施設の提供に協力する。

(2) 市は、避難状況、避難所開設状況、ライフラインの復旧状況、交通規制や公共交通の復旧状況等の災害情報を、センター等に適時適切に提供を行う。

(3) 市等の関係機関は、自発性に基づく防災ボランティアの特性を尊重し、相互理解を図り、連携・協力する。

(4) 応援の要請を受けた防災関係機関は、これに積極的に協力する。

## 第20節 防疫

風水害等の災害時において生活環境の悪化、被災者の病原体に対する抵抗力の低下等による感染症の発生を未然に防止するため、防疫措置及び予防接種等を実施するものとする。

### 1. 実施責任者〔環境対策課〕

災害時における感染症予防のための防疫措置等は、関係機関の協力を得て、市長が行うものとする。

### 2. 災害防疫実施要綱〔環境対策課、健康推進課、経営管理課〕

#### (1) 防疫班の編成

衛生班（環境対策課）は、災害時において防疫対策を実施するため、次のとおり市職員、奉仕団、臨時の作業員等をもって防疫班を編成するなど、必要な防疫組織を設けるものとする。

班名	人 員	業 務 内 容	備 考
防疫班	1 班 当 たり 3 名	感染症予防のための防疫措置	<ul style="list-style-type: none"> <li>・ 班数及び人員は、災害の規模に応じたものとする。</li> <li>・ 収容に当たっては、特別班を編成する。</li> <li>・ 各班は状況に応じて共同作業を実施し、又は西北地域県民局地域健康福祉部保健総室の指示に従う。</li> </ul>

(2) 予防教育及び広報活動

知事の指導の下に、パンフレット、リーフレット等により、あるいは保健協力員その他関係機関の協力を得て住民に対する予防教育の徹底を図るとともに、広報車等の活用など広報活動の強化を図るものとする。

(3) 消毒方法

ア 感染症の予防及び感染症の患者に対する医療に関する法律（平成10年法律第114号。以下この節において「法」という。）第27条の規定により、知事の指示に基づき消毒を実施するものとし、実施に当たっては、感染症の予防及び感染症の患者に対する医療に関する法律施行規則（平成10年厚生省令第99号。以下この節において「規則」という。）第14条に定めるところに従って行うものとする。

イ 薬剤の所要量を算出し、速やかに手持量を確認の上、不足分を入手し適宜の場所に配置するものとする。

ウ 冠水家屋に対しては、各戸に消石灰等消毒剤を配付し、排水後家屋の消毒を行うよう指導するものとする。

(4) ねずみ族、昆虫等の駆除

法第28条の規定により、知事が定めた地域内で知事の命令に基づき実施するものとし、実施に当たっては、規則第15条に定めるところに従って行うものとする。

(5) 物件に係る措置

法第29条の規定に基づき必要な措置を講じることとし、実施に当たっては規則第16条に定めるところに従って行うものとする。

(6) 生活の用に供される水の供給

ア 法第31条の規定により、知事の指示に基づき、生活の用に供される水の停止期間中、生活の用に供される水の供給を行うものとする。

イ 生活の用に供される水の供給に当たっては、配水器の衛生的処理に留意するものとする。

ウ 生活の用に供される水の使用停止処分に至らない程度であっても、井戸、水道等における水の衛生的処理について指導を徹底するものとする。

(7) 患者等に対する措置

ア 被災地において、感染症患者又は病原体保有者が発生したときは、速やかに西北地域県民局地域健康福祉部保健総室へ連絡する。

イ 臨時の予防接種は、知事の指示により実施する。

ウ 感染症指定医療機関は、資料5-8「市内医療機関一覧」のとおりとする。

(8) 避難所の防疫指導等

避難所は、学校の体育館などが指定されている場合が多く、多数の避難者を受け入れるため、衛生状態が悪くなりがちで、感染症発生の原因となることが多いことから、防疫活動を実施するが、この際施設の管理者を通じ自治組織を編成させ、その協力を得て防疫の徹底を図るものとする。

### (9) 報告

#### ア 被害状況の報告

警察、消防等関係機関の協力を得て被害状況の把握に努め、被害状況の概要、発生患者等の有無及び人数、災害救助法適用の有無その他参考となる事項について、速やかに西北地域県民局地域健康福祉部長を経由して知事に報告し、必要な指示を受ける。

#### イ 防疫活動状況の報告

災害防疫活動を実施したときは、速やかに西北地域県民局地域健康福祉部長を経由して知事に報告する。

#### ウ 災害防疫所要見込額の報告

災害防疫に関する所要見込額は、速やかに西北地域県民局地域健康福祉部長を経由して知事に報告する。

#### エ 防疫完了報告

災害防疫活動が終了したときは、速やかに西北地域県民局地域健康福祉部長を経由して知事に報告する。

### (10) 記録の整備

災害防疫に関し、次の書類を整備しておくものとする。

#### ア 被害状況報告書

#### イ 防疫活動状況の報告

#### ウ 防疫経費所要見込額調及び関係書類

#### エ 消毒方法に関する書類

#### オ ねずみ族、昆虫駆除等に関する書類

#### カ 生活の用に供される水の供給に関する書類

#### キ 患者台帳

#### ク 防疫作業日誌

### (11) 防疫用器具、機材等の整備

防疫用器具等については、普段から整備・点検し、また、調達先についてもあらかじめ定めるとともに、備蓄している物品はいつでも使えるよう随時点検を行うものとする。

### (12) 防疫用薬剤の調達先

防疫用薬剤の調達先は、資料5-9「防疫用薬剤調達先一覧」に掲げる業者とするが、調達不能の場合は、知事にあつせんを要請する。

### (13) その他

災害防疫に関し必要な事項については、本計画によるほか、災害防疫の実施について（昭和40年5月10日衛発第302号厚生省公衆衛生局長通知）の「災害防疫実施要綱」によるものとする。

## 3. 応援協力関係〔総務課、人事課〕

(1) 市長は、知事の実施する臨時予防接種の対象者の把握、対象者への連絡等必要な協力をする。

(2) 市長は、自ら防疫活動の実施が困難な場合、防疫活動の実施又はこれに要する人員及び資機材の確保について、市町村相互応援協定に基づき、他の市町村長へ応援を要請するほか、知事へ自衛隊の災害派遣を含め応援を要請する。

## 第21節 廃棄物等処理及び環境汚染防止

風水害等の災害時において、被災地の環境衛生の保全のため、ごみ、し尿及び死亡獣畜の処理

業務及び環境モニタリング調査等を行うものとする。

1. 実施責任者〔環境対策課〕

被災地におけるごみ、し尿及び死亡獣畜の処理及び知事が行う環境モニタリング調査等への協力は、市長が行うものとする。

2. 応急清掃〔環境対策課〕

(1) ごみの処理

ア ごみの収集及び運搬

市の収集車両及び作業要員並びにごみ収集・運搬の委託業者及び許可業者を動員して、被災地と避難所のごみ収集・運搬にあたるが、被害甚大等の理由により収集・運搬が困難な場合は、運輸業者、建設業者等の車両を借り上げ、迅速かつ適切に収集、運搬する。

イ ごみの処分

(ア) 可燃性のごみは、ごみ処理施設（西部クリーンセンター）において焼却処分する。

(イ) 焼却施設を有する事業所及び避難所は、その施設を利用して処分する。

(ウ) 不燃性のもので再資源化ができないごみは、市等の最終処分場に運搬し、埋立処分する。

(エ) 処理施設の稼働状況に合わせた分別区分設定による再資源化ができず、焼却処理等ができない場合又は処理能力を上回るごみが発生した場合は、他の市町村等のごみ処理施設及び最終処分場に委託して処分する。

(2) し尿の処理

し尿の収集・運搬及び処分

ア し尿の収集及び運搬は、し尿収集・運搬の委託業者及び許可業者を動員して被災地で緊急を要する地域を優先的に実施する。

イ し尿の収集は、各戸の便所が使用可能になるよう配慮し、必要に応じて2～3割程度のくみ取りを実施する。

ウ 収集したし尿は、し尿処理施設で処分し、処理能力を上回る場合又は施設が使用不可能なときは、他の市町村等のし尿処理施設に委託して処分する。

(3) 災害廃棄物処理班の編成等

ごみ及びし尿の清掃は、市、委託業者、許可業者等により実施するが、災害により委託が不可能である場合又は緊急を要する場合は、次の災害廃棄物処理班（職員及び消防団員等により構成）を編成し、実施するものとする。

責任者	班員	搬送車両		地域分担
		ごみ収集 運搬車	トラック	
環境対策課長	市職員 2名 消防団員等 2名	1台	1台	市内全域

(4) ごみ及びし尿処理施設の選定

ごみ及びし尿の処理施設は、資料4-15「ごみ及びし尿処理施設一覧」のとおり選定しておくものとする。

(5) 死亡獣畜の処理

災害時において死亡獣畜（牛、馬、豚、めん羊及び山羊の死体（家畜伝染病予防法（昭和26年法律第166号）等関係法令に係るものを除く。））の処理を必要とする場合は、

所有者に対し、一般廃棄物である死亡獣畜の処理に必要な廃棄物の処理及び清掃に関する法律（昭和45年法律第137号）上の許可等を有する死亡獣畜取扱場に搬送し、適切に処理することを指導する。

なお、搬送が不可能な場合は、西北地域県民局地域健康福祉部（保健総室）に相談した上で適切な方法で搬送する。

### 3. 災害廃棄物の処理

発生した災害廃棄物の種類、性状等を勘案し、その発生量を推計した上で、仮置場、最終処分地を確保し、必要に応じて広域処理を行うこと等により、災害廃棄物の計画的な収集・運搬及び処分を行い、災害廃棄物の円滑かつ迅速な処理を図る。

災害廃棄物処理に当たっては、適切な分別の実施により可能な限り再生利用と減量化を図るとともに、復旧・復興計画を考慮に入れ、計画的に行うものとする。また、環境汚染の未然防止及び住民、作業者の健康管理のため、適切な措置等を講じるものとする。

### 4. 収集運搬資機材の調達〔環境対策課〕

収集運搬資機材は、市所有のもののほか、市内関係業者所有のものを借り上げるものとする。市及び関係業者所有の収集運搬資機材は、資料4-16「ごみ及びし尿処理業者一覧」のとおりである。

### 5. 応援協力関係〔総務課、人事課〕

市長は、自ら廃棄物等処理業務の実施が困難な場合、当該業務の実施又はこれに要する人員及び資機材の確保について、市町村相互応援協定に基づき、他の市町村長へ応援を要請するほか、知事へ関係機関への応援協力依頼を要請する。

### 6. 環境汚染防止〔環境対策課〕

市長は、大気汚染に関しては、調査地点の選定、検体の採取等、県が行う調査に協力し、水質汚濁に関しては、必要に応じ、事業者の指導、環境モニタリングなど必要な措置を講じる。

## **第22節 金融機関対策**

風水害等の災害時において広範囲にわたり甚大な被害が発生したときは、金融機関等の業務の円滑な遂行により被災住民の当面の生活資金を確保するため、必要な応急措置を講じるものとする。

### 1. 実施責任者

市長は、金融機関が行う円滑な通貨供給の確保等に協力するものとする。

### 2. 応援協力関係

市長は、罹災者による預金払戻し等に必要な罹災証明書の円滑な発行に努める。

## **第23節 文教対策**

風水害等の災害が発生し、又は発生するおそれがある場合、児童生徒等の生命、身体の安全を確保するとともに、応急の教育を実施するために必要な応急措置を講じるものとする。



## 1. 実施責任者〔教育総務課〕

- (1) 市立学校等の応急の教育対策は、市長（災害救助法が適用された場合は知事及び知事から委任された市長）及び市教育委員会が行うものとする。
- (2) 災害発生時の学校等内における児童生徒等の安全確保など必要な措置は、校長（園長を含む。以下同じ。）が行うものとする。
- (3) 私立学校の応急の教育対策は、その設置者が行うものとする。

## 2. 実施内容〔教育総務課、社会教育課、スポーツ振興課、学校給食センター〕

- (1) 災害に係る気象等に関する特別警報・警報・注意報等及びその他の災害情報等の把握並びに避難の指示

ア 校長は、災害が発生するおそれのある場合は、関係機関との連携を密にするとともに、ラジオ・テレビ等の放送に留意し、災害に関する情報の把握に努めるとともに、各学校等であらかじめ定めた計画により避難の指示を与えるものとする。

イ 特別支援学級が設置されている学校の校長は、児童生徒等への指示や伝達の困難さと行動の不自由さによる精神的動揺、混乱等を防止するため、合図等に工夫するほか、重度障害児の避難は、教職員が背負うなど十分配慮してあらかじめ定めた計画により避難の指示を与えるものとする。

- (2) 教育施設・設備等の確保及び応急の教育の実施

市教育委員会及び私立学校等の管理者は、県教育委員会及び県（総務学事課）との連携の下、次により教育施設を確保し、応急の教育を実施する。

ア 校舎の被害が軽微なときは、速やかに応急修理をして授業を行う。

イ 校舎の被害が相当に大きいが、一部校舎の使用が可能な場合は、残存の安全な校舎で授業を行う。（分散授業又は二部授業を含む。以下エ及びオの授業についても同様とする。）

ウ 校舎の被害が相当に大きく、全面的に使用不可能であるが、数日で復旧できる場合は、臨時休校とし、自宅学習の指導をする。

エ 校舎が全面的な被害を受け、復旧に長時間を要する場合で、市内の文教施設が使用可能な場合は、当該文教施設において授業を行う。

オ 校舎が全面的な被害を受け、復旧に長時間を要する場合で、市内の文教施設が使用不可能な場合は、公民館等の公共施設や近隣市町村の文教施設で授業を行う。また、児童生徒等が他地域へ集団避難した場合は、その地域の文教施設で授業を行う。

なお、学校ごとの代替予定施設は、資料4-17「学校用代替予定施設一覧」のとおりとする。

カ 校舎が避難所として利用されているため授業を行う場所が制限されている場合は、その程度に応じ上記アからオまでに準じて授業を行う。

- (3) 臨時休校等の措置

児童生徒等が平常どおり登校することにより、又は授業を継続実施することにより、児童生徒等の安全の確保に支障を来すおそれがある場合には、次により臨時休校等の措置をとる。

なお、授業開始時刻以前に臨時休校等の措置をとる場合は、保護者及び児童生徒等への周知に努める。

ア 市立学校等

市教育委員会又は各学校長があらかじめ定めた基準により行う。ただし、各学校長が行う場合は、速やかに市教育委員会に報告するものとする。

イ 私立学校等

校長が、各学校等で定めた基準により行う。

(4) 学用品の調達及び給与

市長は、児童生徒が学用品を喪失し、又は損傷し、就学上支障があると認めるときは、次により学用品を調達し、給与するものとする。

ア 給与対象者

災害により住家が全壊（焼）、半壊（焼）、流出又は床上浸水の被害を受け、学用品を喪失し、又は損傷し、就学に支障を来した小学校児童（義務教育学校の前期課程の児童を含む。）及び中学校生徒（義務教育学校の後期課程及び中等教育学校の前期課程の生徒を含む。）

イ 学用品の種類等

(ア) 教科書及び教科書以外の教材で必要と認めるもの

(イ) 文房具及び通学用品で、災害救助法が適用された場合に準じ、その額を超えない範囲で必要と認めるもの

ウ 学用品の調達

市教育委員会は、給与対象者の調査に基づき、必要な学用品の品目等を決定し、次により調達する。

(ア) 教科書の調達

教科書は、教科書取次店又は教科書供給所から調達する。

(イ) 教科書以外の教材、文房具及び通学用品の調達

教科書以外の教材、文房具及び通学用品は、資料5-10「学用品調達先一覧」の業者等から調達する。なお、市教育委員会において調達が不可能な場合は、県教育委員会に対しあつせんを依頼し、確保する。

エ 給与の方法

(ア) 市教育委員会は、速やかに給与対象者数を調査把握し、校長を通じ対象者に配付する。

(イ) 校長は、配付計画を作成し、保護者から受領書を徴し、配付する。

(5) 被災した児童生徒等の健康管理

被災した児童生徒等の健康管理として、臨時の健康診断や心の健康問題を含む健康相談を行う。

特に、精神的に不安定になっている児童生徒等に対して、学校医の指導の下に養護教諭や学級担任など全教職員の協力を得ながら、必要に応じて心のケアや地域の医療機関との連携による健康相談等を行う。

(6) 学校給食対策

ア 校長及び市教育委員会は、学校給食の正常な運営を図るため、応急復旧を要する施設・設備等について、市と協議し、速やかに復旧措置を講じる。

イ 学校給食用物資は、公益財団法人青森県学校給食会（電話017-738-1010）及び関係業者の協力を得て確保する。

(7) 社会教育施設及び社会体育施設の応急対策

被災社会教育施設及び社会体育施設は、応急の教育が実施できるよう速やかに応急修理を行う。

(8) 文化財対策

文化財は、貴重な国民的財産であることに鑑み、次のような応急対策を実施するものとする。

ア 文化財に被害が発生した場合、その所有者又は管理者は、応急の防災活動、搬出等により文化財の保護を図るとともに、被害状況を速やかに調査し、その結果を市教育委員

会を經由して県教育委員会に報告する。

イ 市教育委員会は被災文化財の被害拡大を防ぐため、県教育委員会と協力して応急措置を講じる。

ウ 被災文化財については、文化財的価値を最大限に維持するよう所有者、管理者が県教育委員会及び市教育委員会の指導・助言により必要な措置を講じる。

### 3. 教育施設の現況

学校施設の状況は、資料4-18「学校施設状況一覧」のとおりである。

### 4. 応援協力関係〔総務課、教育総務課〕

#### (1) 教育施設及び教職員の確保

ア 市教育委員会は、自ら学校教育の実施が困難な場合、教育施設及び教職員の確保について、他の市町村教育委員会又は県教育委員会へ応援を要請する。

イ 私立学校管理者は、自ら学校教育の実施が困難な場合、教育の実施又はこれに要する教育施設及び教職員の確保について、他の私立学校管理者、市教育委員会又は県（総務学事課）へ応援を要請する。

#### (2) 教科書・学用品等の給与

市長は、自ら学用品の給与の実施が困難な場合、学用品等の給与の実施について、市町村相互応援協定に基づき、他の市町村長へ応援を要請するほか、知事へ応援を要請する。

### 5. その他

災害救助法が適用された場合の学用品の給与についての対象者、期間、経費については、災害救助法施行細則による。

## 第24節 警備対策

風水害等の災害時において住民の動揺等による不測の事態及び犯罪を防止し、被災地における公共の安全と社会秩序の維持を図るために五所川原警察署など関係機関と連携して警備対策を行うものとする。

### 1. 実施責任者

災害時における警備対策は、五所川原警察署、自主防犯組織及び防災関係機関の協力を得て行うものとする。

### 2. 災害時における措置等

災害が発生し又は発生するおそれがある場合、速やかに警備体制を確立し、次の活動を基本として運用する。

- (1) 災害関連情報の収集及び伝達
- (2) 被災者の救出救助及び避難誘導
- (3) 行方不明者の捜索及び遺体の見分
- (4) 被災地における交通規制
- (5) 被災地における社会秩序の維持

ア 五所川原警察署は独自に、又は自主防犯組織等と連携し、パトロールや生活の安全に関する情報の提供等を行い、速やかな安全確保に努める。

イ 災害に便乗した犯罪の取締りや被害防止に努めるとともに、災害に乗じたサイバー攻撃

に関する情報収集及び情報提供を行うなど社会的混乱の抑制に努める。

ウ 暴力団の動向把握を徹底し、復旧・復興事業への参入・介入の実態把握に努め、関係行政機関、被災市、業界団体等に必要な働きかけを行うなど、復旧・復興事業からの暴力団排除活動の徹底に努める。

(6) 被災地における広報活動

## 第25節 交通対策

風水害等の災害時において交通の安全、交通の確保及び交通の混乱防止のため、交通施設の保全及び交通規制等を行うものとする。

### 1. 実施責任者〔土木課、総合支所〕

(1) 被害を受けた道路の応急措置は道路管理者が行うものとする。

(2) 交通の危険を防止するための交通規制等の措置は、五所川原警察署長と道路管理者等が連携して実施するものとする。

(3) 海上における交通の危険を防止するための交通規制等の措置は、青森海上保安部長等が港湾管理者等と連携して実施するものとする。

### 2. 陸上交通に係る実施内容〔土木課、総合支所〕

(1) 道路等の被害状況等の把握

ア 道路管理者等は、道路の破損、決壊等の被害状況及び交通に支障を及ぼすおそれのある危険箇所を早急に調査把握するものとする。

イ 道路管理者等は、地域住民、自動車運転者等から被害情報の通報があったときは、所管するものについて速やかに調査確認するとともに他の管理者に属するものについてはそれぞれの管理者に通報するものとする。

(2) 道路の応急措置〔総務課、土木課、総合支所〕

ア 道路管理者は、道路の被害が比較的少なく、応急措置により早期に交通の確保が得られる場合は、補修等の措置を講じる。

イ 道路管理者は、応急復旧に長期間を要する場合は、被害箇所の応急対策と同時に付近の適当な場所を一時的に代替道路として開設する。

ウ 道路管理者は、被害が広範囲にわたり被災地域一帯が交通途絶状態になった場合は、同地域で道路交通確保に最も効果的で、かつ比較的早期に応急復旧できる路線を選び、集中的な応急復旧を実施することにより、緊急交通の確保を図る。

エ 道路管理者は、道路占有工作物（電力、ガス、上下水道、電話）等に被害があることを知った場合は、それぞれの関係機関及び所有者にその安全確保措置を命じる。

(3) 道路管理者の交通規制

道路管理者は、災害により道路・橋梁等の交通施設に被害が発生し、又は発生するおそれがあり、交通の安全と施設の保全が必要となった場合及び災害時における交通確保のため必要があると認められた場合は、通行の禁止・制限、う回路、代替道路の設定等を実施する。

なお、通行の禁止・制限の実施に当たっては、道路管理者は県警察と相互に連絡協議の上、青森県公安委員会に当該指定をしようとする道路の区間及びその理由を通知する。緊急を要し、あらかじめ青森県公安委員会に通知するいとまがなかったときは、事後速やかにこれらの事項を通知する。

(4) 応援協力関係

市は、自ら応急工事の実施が困難な場合、知事へ応急工事の実施又はこれに要する人員及び資機材について応援を要請するほか、市町村相互応援協定に基づき他の市町村長へ応援を要請するものとする。

### 3. 海上交通規制

#### (1) 漁港施設等の保全

港湾管理者は、港湾施設について早急に被災状況を確認し、東北地方整備局に対して被災状況を報告する。東北地方整備局及び港湾管理者は、港湾施設が被災した場合、物資等の輸送ができるよう、航路啓開を行うとともに、防波堤・岸壁・物揚場等の工事、航路・泊地のしゅんせつ、岸壁・物揚場の補強、障害物の除去等の応急工事を必要に応じ実施する。

また、漁港管理者は、漁港施設が被災した場合、物資等の輸送ができるよう、上記の応急工事を実施する。。

#### (2) 応援協力関係

市長は、自ら港湾施設等の応急工事の実施が困難な場合、知事へ応急工事の実施又はこれに要する人員及び資機材について応援を要請するものとする。

## 第26節 電力・ガス・上下水道・電気通信・放送施設対策

風水害等の災害が発生し、又は発生するおそれがある場合において、日常生活及び社会・経済活動上欠くことのできない電力・ガス・上下水道・電気通信・放送施設の各施設（以下この節において「各施設」という。）を防護し、その機能を維持するため、応急措置（応急復旧措置を含む。）を講じるものとする。

### 1. 実施責任者

(1) 地域内における各施設の応急対策は、それぞれの事業者が行うものとする。

(2) 市長は、応急措置が必要と認めた場合、各事業者（事業所）に応急措置を要請するとともにその実施に協力するものとする。

### 2. 応急措置の要領

応急措置については、各施設の事業者とあらかじめ協議した内容により実施する。

#### (1) 電力施設応急対策計画〔東北電力株式会社五所川原電力センター〕

##### ア 災害対策本部の設置

(ア) 災害により電力施設に被害が発生し、又は発生するおそれがあるときは、「五所川原営業所非常災害対策実施基準」に基づいて災害対策本部を設置する。

(イ) 災害対策本部は、災害規模及び被害状況に応じて、第1非常体制、第2非常体制により応急対策を実施する。

(ウ) 災害対策本部は、情報連絡、警戒指令及び緊急事態における復旧方針等の災害対策の基本的方針を決定し、迅速かつ的確な応急対策を実施する。

(エ) 災害対策本部は、被害が甚大で自所のみでは早期復旧が困難な場合は、支店災害対策本部に応援の要請をするとともに、関係工事会社、運送会社等に対して協力をお願いする。

(オ) 災害対策本部は、応急復旧に必要な資機材等の輸送の円滑化を図るため、輸送ルートを選定、車両の確保に努める。

##### イ 情報収集及び広報

(ア) 災害により、電力施設に被害発生が予想され、又は被害が発生した場合は、あらかじめ

め定める体制により情報の収集及び被害の早期把握に努める。

(イ) 被害状況及び復旧状況について、市対策本部及び関係機関、報道機関等へ情報提供するとともに、広報車等により地域住民へその状況及び注意事項を周知させるものとする。

#### ウ 応急復旧

(ア) 災害対策本部は、管轄区域内の被害状況を総合的に検討し、復旧体制を確立し応急対策を実施する。

(イ) 復旧作業は、各班の業務分担に基づき、全組織が一体となり、緊密な連絡と適切な復旧計画の下に効率的に実施する。

(ウ) 復旧作業は、救急指定病院、警察、消防、交通、通信、報道機関、水道、ガス、官公庁等の公共機関、広域避難場所、その他重要施設等、復旧効果の最も大きいものを優先して実施する。

#### エ その他必要と認める事項

### (2) ガス施設応急対策計画

[五所川原ガス株式会社、一般社団法人青森県エルピーガス協会西北五支部]

#### ア 五所川原ガス株式会社の措置

##### (ア) 災害対策本部の設置

災害により、ガス施設に被害が発生し、又は発生するおそれがある場合は、「ガス施設災害応急対策規則」に基づいて災害対策本部を設置する。

##### (イ) 情報収集及び広報

a 災害により、ガス施設に被害発生が予測され、又は被害が発生した場合は、あらかじめ定めた体制により、情報の収集及び被害の早期把握に努める。

b 被害状況及び復旧状況について、市対策本部及び関係機関、報道機関等へ通報するとともに、広報車等により地域住民へその状況及び注意事項を周知させるものとする。

##### (ウ) 応急措置

ガス施設に被害が発生したときは、おおむね次のような応急措置を講じる。

a 製造所の製造量及び送出量の調整、停止

b ガス施設及び需要家の被害状況によるガス供給の地域的遮断

c 導管損傷箇所からのガス流出阻止

d その他状況に応じた適切な措置

##### (エ) 応急復旧

災害対策本部は、施設の被害状況を総合的に検討し、復旧方針を定め、各班の連携の下に施設の応急復旧に当たる。

a 施設を点検し、機能及び安全性を確認するとともに、必要に応じた調整、修理を行う。

b 供給停止地域については、供給可能な範囲で供給系統の切替え等を行い、速やかなガス供給再開を図る。

c 施設の被害が甚大で、自社のみでは早期復旧が困難な場合は、県内各事業者又は日本ガス協会等に対して応援要請をする。

d 応急復旧に必要な資機材の確保と対策要員、資機材の輸送の円滑化を図るため、輸送ルートを選定、車両の確保に努める。

#### イ エルピーガス販売業者の措置

災害時において、エルピーガス施設に危険な状態が予想される時又はエルピーガスによる災害の拡大が予想される場合は、施設内のエルピーガス充填容器を安全な場所に移し又は放出する等の保安措置を実施するとともに、エルピーガス納入世帯等に対する応急復旧体制を確立する等、警戒態勢に努めるものとする。

ウ その他必要と認める事項

(3) 上水道施設応急措置〔経営管理課、水道課、津軽広域水道企業団西北事業部〕

ア 復旧体制

経営管理課、水道課は、五所川原市震災対策マニュアル（地震についても活用）に基づき、被災施設の機能回復を図るため、指定工事事業者等と連絡を密にして緊急体制をとる。  
津軽広域水道企業団西北事業部は、災害により上水道施設が大規模な被害を受けた場合、あらかじめ定めてある緊急マニュアルに基づいて災害対策本部を設置し、被災施設の応急復旧並びに給水の確保に当たる。

イ 施設の被害調査

- (ア) 災害発生時には、水道施設の被害状況を把握するため、各施設の調査点検を早急を実施する。
- (イ) 給水、配水幹線及び地盤の軟弱な地域の給水管を重点的に巡回調査するとともに、地域住民からの漏水、断水等の通報があった場合は、無線及び携帯電話により連絡を密にして迅速に被害場所の現地調査を行うなど、復旧対策の基礎となる被害状況の把握に努める。

ウ 応急対策

- (ア) 災害時の停電に際しては、自家発電等により制御機器を操作し、速やかに応急給水を行う。
- (イ) 耐震管のバルブを閉鎖し、貯水槽に見立て応急給水を行う。
- (ウ) 各施設の被害状況に応じて、仕切弁の閉止、塩素漏洩防止等の必要な措置を講じて、水の確保及び二次災害の防止を図る。
- (エ) 各家庭の飲料水の確保については、指定工事事業者の車両を駆使し、給水タンク、ポリ容器、水袋等を配備するとともに、広報車により現状に即した広報活動を実施する。

エ 復旧作業等

上水道施設の被害状況に応じた復旧作業計画を作成し、復旧作業の順序を定めて応急復旧を実施する。

また、市長は、自ら早期復旧が困難な場合、早期復旧に要する人員及び資機材の確保について、青森県水道災害相互応援協定に基づき、県（健康福祉部長）へ応援を要請する。

同様に、津軽広域水道企業団西北事業部においても、自ら早期復旧が困難な場合、早期復旧に要する人員及び資機材の確保について、構成市町村、関係機関及び建設業者並びに水道災害相互応援協定に基づき、県（健康福祉部長）へ応援を要請する。

オ その他必要と認める事項

(4) 下水道施設応急措置〔下水道課〕

ア 復旧体制

下水道課は、あらかじめ定められた組織体制に従うほか、被災施設の機能回復を図るため復旧計画を早期に策定し、工事施工業者等と連絡を密にして緊急体制をとる。

イ 施設の被害調査（情報収集）

災害時の下水道施設の被害状況を把握するため、あらかじめ定められた体制により、各施設等の調査点検を班ごとに実施する。

- (ア) 施設建物の被害状況（処理場、ポンプ場）
- (イ) 管渠の接続及び沈下状況（污水管、雨水渠）
- (ウ) マンホール、樹等の状況
- (エ) その他（管渠の堆積土砂、地盤沈下等の状況）

ウ 応急施設（復旧対策、並びに安全対策等）

災害時には、施設及び管渠の被害状況に応じ、関係者並びに関係業者との連絡を密にし、

復旧作業の緊急時の協力体制を早急に確立する。また、安全及び使用事項等（制限含む。）を関係機関等の協力を得て地域住民に呼びかける。

(ア) 施設関係

下水道施設の被害の状況に応じ、機能の回復に万全を期するため汚水、雨水の疎通に支障の生ずることのないよう応急復旧に必要な資材、機械器具並びに技術者等の確保を行い、確保した技術者等の応援を得て早期復旧を図り、処理機能の低下、停止の防止に努める。

(イ) 安全広報関係

被害状況及び復旧状況について、広報車及び報道機関等の協力を得て、施設の利用制限の措置状況等利便に関する事項について広報し、施設復旧までの協力を呼びかける。

エ 応援協力関係

下水道施設の被害状況に応じた復旧作業計画を作成し、復旧作業の順序を定めて応急復旧を実施する。また、市長は下水道施設に被害があり、被災状況の調査及び復旧に対して支援が必要な場合は、下水道事業における災害時支援に関するルールに基づき、県に支援要請を行う。

オ その他必要と認める事項

(5) 電気通信設備応急対策〔東日本電信電話株式会社青森支店〕

ア 体制確立

災害により、電気通信設備が被害を受け、又は被害が発生するおそれがあるときは、N T T東日本青森支店において定める災害等対策実施細則に基づき、情報連絡室又は災害対策本部を設置する。

イ 情報収集及び連絡

(ア) 電気通信設備の被害状況を把握するとともに、関係機関から気象、交通、道路、河川及び電気等の状況に関する情報を収集する。

(イ) 電気通信設備の被害及び復旧状況は、市災害対策本部、報道機関へ通報する。

ウ 災害対策用機器・車両の確保

災害発生時において通信サービスを確保し、又は被害を迅速に復旧するため、必要に応じて次に掲げる機器及び車両等を配備する。

(ア) 非常用衛星通信装置

(イ) 非常用無線装置

(ウ) 非常用交換装置

(エ) 非常用伝送装置

(オ) 非常用電源装置

(カ) 応急ケーブル

(キ) 災害対策指揮車

(ク) その他応急復旧用諸装置

エ 災害対策用資材の確保

災害が発生し、又は被害が発生するおそれがある場合において電気通信設備の被害を防御し、又は被害の拡大を防止するため、平時から次に掲げる資機材等を確保する。

(ア) 災害対策用資機材、器具、工具、消耗品の確保

(イ) 食料、飲料水、医薬品、被服及び生活用備品の確保

オ 電気通信設備等及び災害対策用資機材の整備点検

電気通信設備等及び災害対策用資機材等の数量を常に把握しておくとともに、必要な整備点検等を行い非常事態に備える。

(ア) 電気通信設備の防水、防風、防雪、防火又は耐震の実施



- (イ) 可搬型無線機等の災害対策用機器及び車両
  - (ウ) 予備電源設備、燃料及び冷却水等
  - (エ) その他防災上必要な設備及び器具等
  - カ 電気通信設備及び回線の応急復旧措置  
電気通信設備に災害等が発生した場合、当該設備及び回線の復旧に関し応急の措置を行う。
  - キ 通信疎通に対する応急措置  
災害等により電気通信サービスが停止し、又は通信が著しく輻輳した場合、臨時回線の作成、中継順路の変更等疎通確保の措置及び臨時公衆電話の設置を実施する。
  - ク 通信の優先利用  
災害が発生した場合において災害時優先電話の利用又は非常電報、緊急電報を優先して取り扱う。
  - ケ 通信の利用制限  
災害が発生し、通話が著しく輻輳した場合は、重要通信を確保するため、通話の利用制限等の措置を行う。
  - コ 災害対策機器による通信の確保
  - サ 広報  
被災した電気通信設備の応急復旧状況、通信の疎通及び利用制限の措置状況等利用者の利便に関する事項について、掲示、テレビ、防災行政無線及び新聞等を通じて広報を行う。
  - シ その他必要と認める事項
- (6) 放送施設応急措置
- [日本放送協会青森放送局、青森放送株式会社、株式会社青森テレビ、青森朝日放送株式会社、株式会社エフエム青森、株式会社五所川原エフエム]
- ア 放送施設対策  
市長は、災害時において、地域内に放送施設を有する各事業者（各事業所）に対し、以下の措置を依頼する。なお、当該依頼に対する対応は、各事業者（各事業所）の自主判断とする。
    - (ア) 放送機等障害時の措置  
放送機などの障害により一部の送信系統による放送送出が不可能となったときは、他の送信系統により臨機に番組を変更あるいは他の番組に切り換え、災害関連番組の送出継続に努める。
    - (イ) 中継回線障害時の措置  
一部中継回線が断線したときは、常置以外の必要機器を仮設し、無線、他の中継回線等を利用して放送の継続に努める。
  - イ 視聴者対策  
市長は、日本放送協会に対し、災害時における受信機の維持、確保のため次の措置を講じるよう依頼する。
    - (ア) 受信機の復旧  
被災受信機の取扱いについて周知するとともに、被害受信機の復旧を図る。
    - (イ) 情報の周知  
避難所その他有効な場所への受信機の貸与・設置等により、視聴者への情報の周知を図る。
  - ウ その他必要と認める事項

## 第27節 石油燃料供給対策

風水害等の災害時において、石油燃料供給不足に直面した場合でも、住民の安全や生活の確保、適切な医療等の提供、ライフライン等の迅速な復旧を行う施設・緊急車両等に必要な石油燃料を供給できるよう、必要な応急措置を講じるものとする。

### 1. 実施責任者〔総務課〕

災害時の石油燃料供給対策に資する、平時からの住民への情報提供及び災害時の燃料供給対策等については、市長が県石油商業組合各支部と連携して行う。

### 2. 実施内容

- (1) 国・県・市及び事業者は、関係機関相互の連携により、災害時における石油燃料の調達・供給体制の整備を図るものとする。
- (2) 市長は、本計画に基づき石油燃料を調達するものとするが、石油燃料の不足が顕著で、県石油商業組合各支部と調整しても調達できない場合は、近隣の県石油商業組合各支部に対して、石油燃料確保に係る調整を依頼する。当該調整によっても確保出来ない場合は、知事（県商工政策課）に応援を要請する。

### 3. 応援協力関係

応援の要請を受けた防災関係機関は、これに積極的に協力する。

## 第28節 相互応援協定等に基づく広域応援

風水害等の大規模災害が発生した場合において応急対策活動を円滑に実施するため、地方公共団体相互の広域応援対策を講じるものとする。相互応援協定の締結に当たっては、近隣の地方公共団体に加えて、大規模な災害等による同時被災を避ける観点から、遠方に所在する地方公共団体との間の締結も考慮する。

### 1. 実施責任者〔総務課〕

締結した協定に基づく災害応急対策を実施するために必要な人員、資機材等の確保及び連絡調整等は、市長が行うものとする。

### 2. 応援の要請等〔総務課〕

- (1) 市長は、市内において大規模災害が発生し、市独自では十分に被災者の救援等の応急措置を実施できない場合は、次により応援を要請する。
  - ア 消防並びに水道施設の早期復旧及び給水の確保を除く応急措置については、市町村相互応援協定に基づき、他の市町村へ応援を要請する。
  - イ 消防については、青森県消防相互応援協定その他個別の消防相互応援協定に基づき、他の市町村等へ応援を要請する。
  - ウ 水道施設の早期復旧及び給水の確保については、水道災害相互応援協定に基づき、水道災害救援本部長（県健康福祉部長）へ応援を要請する。
- (2) 市長は、必要に応じ、広域航空消防応援（ヘリコプター）、他の都道府県の緊急消防援助隊による応援等について、知事から消防庁長官へ要請するよう求める。
- (3) 市長は、他の市町村等の応援が円滑に行われるよう、日頃から災害対策上必要な資料を交換するほか、連絡・要請の手順の確認、応援機関の活動拠点の整備等他の市町村等の応援の

受入れ体制を確立しておく。

(4) 市長は、知事、指定地方行政機関の長、指定公共機関の長又は指定地方公共機関の長から応急措置の実施を要請され、又は労務、施設、物資の確保等について応援を求められた場合は、特別な理由がない限り、直ちに必要な対策を講じるものとする。

(5) 協定の締結状況については、資料 1-12 「応援協定等締結状況」のとおりである。

### 3. 防災関係機関等との応援協力〔総務課〕

市長は、災害時において応急活動、復旧活動等が円滑に行われるよう、防災関係機関、関連事業者等との応援協力体制強化のため、協定締結の推進を図るものとする。

なお、協定の締結状況については、資料 1-12 「応援協定等締結状況」のとおりである。

## 第 29 節 自衛隊災害派遣要請

風水害等の災害に際し、人命又は財産の保護のために特に必要と認められる場合には、自衛隊法第 83 条の規定に基づく自衛隊の災害派遣を要請するものとする。

### 1. 実施責任者〔総務課〕

知事に対する自衛隊災害派遣要請の要請手続については、市長が行うものとする。

### 2. 災害派遣の要件等〔総務課〕

#### (1) 要件

天災地変その他の災害に際して、人命又は財産の保護のため（公共性）、地方防災機関等では明らかに能力が不足すると判断され、かつ、自衛隊の人員、装備、機材によらなければ（非代替性）、その救援及び応急復旧が時機を失することとなる場合（緊急性）。

(2) 派遣活動の内容は、おおむね次のとおりとする。

- ア 被害状況の把握
- イ 避難の援助
- ウ 遭難者等の搜索救助
- エ 水防活動
- オ 消防活動
- カ 道路又は水路の啓開、障害物の除去
- キ 応急医療、救護及び防疫
- ク 人員及び物資の緊急輸送
- ケ 炊飯及び給水
- コ 救援物資の無償貸付、譲与
- サ 危険物の保安又は除去
- シ その他必要に応じ、自衛隊の能力で対応可能な上記以外の措置

### 3. 災害派遣の要請手続〔総務課〕

#### (1) 要請連絡先

市長は、次の自衛隊災害派遣要請権者に対し、災害派遣の要請をするよう求める。

- ア 災害全般 知事
- イ 海上災害 第二管区海上保安本部長
- ウ 航空災害 東京航空局三沢空港事務所長

なお、上記災害派遣の申し出をした場合は、災害の状況について最寄りの指定部隊の長等

に通報するものとする。

また、市長は、知事への要請ができない場合は、その旨及び災害の状況を最寄りの指定部隊の長に通知する。

#### 災害派遣要請先

位置	指定部隊	連絡先
青森市	陸上自衛隊第9師団長	017-781-0161
むつ市	海上自衛隊大湊地方総監	0175-24-1111
三沢市	航空自衛隊北部航空方面隊司令官	0176-53-4121
弘前市	陸上自衛隊弘前駐屯地司令	0172-87-2111
八戸市	陸上自衛隊八戸駐屯地司令	0178-28-3111
	海上自衛隊第2航空群司令	0178-28-3011

#### (2) 市長の知事に対する自衛隊災害派遣要請の要請手続

ア 市長は、市の地域に係る災害が発生し、又はまさに発生しようとしている場合において、応急措置を実施するため必要があると認めるときは、知事に対して、自衛隊災害派遣を要請するよう求めることができる。

イ 市長は、知事へ要求できない場合には、その旨及び市の地域に係る災害の状況を災害派遣命令者（指定部隊の長）に通知することができる。この場合、市長は、速やかにその旨を知事に通知しなければならない。

ウ 派遣の要請は文書によるものとし、次の事項を明らかにする。ただし、緊急の場合は、口頭、電話等によるものとし、事後速やかに文書を提出する。

- ・災害の状況及び派遣を要請する事由
- ・派遣を希望する期間
- ・派遣を希望する人員、車両、船舶、航空機等の概数
- ・派遣を希望する区域及び活動内容
- ・その他参考となるべき事項

派遣要請に係る様式は様式57「災害派遣に関する申し出について（派遣要請）」のとおりとする。

#### (3) 自主派遣

自衛隊は、災害の発生が突発的で人命救助が特に急を要し、知事等の要請を待ついとまがないときは、自主的に部隊等を派遣する。

#### 4. 派遣部隊の受入体制の整備〔総務課〕

市長は、知事等から災害派遣の通知を受けたときは、次のとおり派遣部隊の受入体制を整備するものとする。

- (1) 派遣部隊の人員数及び到着日時、場所その他の決定事項の確認
- (2) 派遣部隊との連絡責任者の決定
- (3) 宿舎又は宿营地及び宿営に関する物資の準備
- (4) 使用資機材等の準備
- (5) 駐車場所、ヘリコプター離着陸場所の選定

ア ヘリコプター離着陸場所

資料4-7「ヘリコプター発着場所一覧」のとおりである。

イ 車両駐車場所

第4章第5節「避難」に規定する避難所（資料4-3「指定避難所一覧及び位置図」）の敷地、指定緊急避難場所（資料4-4「指定緊急避難場所一覧及び位置図」）の敷地及び活動拠点候補地（資料4-25「自衛隊活動拠点候補地一覧」）とする。

(6) その他必要な事項

#### 5. 派遣部隊の撤収〔総務課〕

市長は、他の機関をもって対処できる状況となり、派遣部隊の救援等を要しない状態となったときは、派遣部隊の撤収について派遣部隊の長と協議し、撤収について知事等に要請する。

#### 6. 経費の負担〔総務課〕

市長が負担する経費は、次を基準とする。

- (1) 派遣部隊の宿営及び救援活動に必要な土地、建物等の使用料及び借上料
- (2) 派遣部隊の宿営及び救援活動に伴う光熱費（自衛隊の装備品を稼働させるために通常必要とする燃料を除く。）、水道料、汚物処理料、電話等通信費（電話設備費を含む。）及び入浴料
- (3) 派遣部隊の救援活動に必要な自衛隊以外の資材、機材等の調達、借上げ及びそれらの運搬、修理費
- (4) 県道路公社が管理する有料道路の通行料

#### 7. その他

災害発生時に、自衛隊の応援部隊等を迅速かつ円滑に受け入れることができるよう、市長は、知事又は自衛隊の協力を得て、あらかじめ活動拠点候補地（付帯施設を含む。）を整理し、平時から適切な情報共有体制を構築しておく。

### 第30節 県防災ヘリコプター運航要請

風水害等の災害時において、災害応急対策活動、火災防御活動、救助活動及び救急活動を迅速かつ的確に行うため、県防災ヘリコプターの運航要請に関し定めるものとする。

#### 1. 実施責任者〔総務課、五所川原地区消防事務組合〕

県防災ヘリコプターの運航要請は、市長及び五所川原地区消防事務組合消防長が行うものとする。

#### 2. 運航要請の要件

- (1) 公共性 災害等から住民の生命、身体及び財産を保護し、被害軽減を図る目的であること。
- (2) 緊急性 差し迫った必要性があること。
- (3) 非代替性 県防災ヘリコプター以外に適切な手段がないこと。

#### 3. 活動内容

- (1) 災害応急対策活動
  - ア 被害状況の偵察、情報収集等
  - イ 救援物資、人員等の搬送
  - ウ 災害に関する情報、警報等の伝達等災害広報等
- (2) 火災防御活動

- ア 林野火災における空中消火
- イ 偵察、情報収集
- ウ 消防隊員、資機材等の搬送等

(3) 救助活動

- ア 中高層建築物等の火災における救助等
- イ 山岳遭難及び水難事故等における捜索・救助
- ウ 高速自動車国道及び自動車専用道路上の事故救助等

(4) 救急活動

- 交通遠隔地からの傷病者搬送等

4. 運航要請の方法

運航要請は、次の事項を電話等により通報した後、速やかに青森県総合防災情報システムにより行う。

- (1) 災害の種別
- (2) 災害発生の日時、場所及び災害の状況
- (3) 災害発生現場の気象状況
- (4) 災害現場の最高指揮者の職・氏名及び連絡方法
- (5) 県防災ヘリコプターが離着陸する飛行場外離着陸場の所在地及び地上支援体制
- (6) 応援に要する資機材の品目及び数量
- (7) その他必要な事項

5. 受入体制〔総務課、五所川原地区消防事務組合〕

市長又は五所川原地区消防事務組合消防長は、県防災ヘリコプターの運航要請をしたときは、知事と緊密な連絡を図るとともに、必要に応じ、次に掲げる受入体制を整えるものとする。

- (1) 離着陸場所の確保及び離着陸場所周辺の警備等の安全確保対策
- (2) 傷病者等の搬送の場合は、搬送先の離着陸場所及び病院等への引継ぎ手配
- (3) 空中消火を行う場合は、空中消火基地の確保
- (4) その他必要な事項

## 第5章 雪害対策、事故災害対策計画

雪害、海上災害、航空災害、鉄道災害、道路災害、危険物等災害、大規模な火事災害、大規模な林野火災についての予防対策及び応急対策は、それぞれ次のとおりとする。

### 第1節 雪害対策

#### I 予防対策〔総務課ほか関係各課等〕

積雪時における雪害を未然に防止し、又は拡大を防止し、産業の機能及び地域住民の生活を確保するため、道路交通の確保、生活関連施設の整備、農林漁業の生産条件の確保を図るものとする。

##### 1. 雪害に強いまちづくり

- (1) 地域の特性に配慮しつつ、豪雪等に伴う都市機能の阻害及び交通の途絶による集落の孤立、なだれ災害等の雪害に強いまちづくりを行う。
- (2) 住宅の耐震性を確保し、屋根雪荷重の増大による家屋倒壊等を防止するため、建築基準法等が遵守されるよう努める。
- (3) 消防機関、福祉関係機関、町内会、自主防災組織等と連携し、自力で除雪作業を実施できない要配慮者宅の状況を訪問等により把握し、除雪が必要な場合は、これらの世帯の除雪作業の実施に努める。また、必要によっては、除雪業者のあつせんを行う。
- (4) 広報等により、屋根雪等による事故防止について、住民に対する啓発に努める。
- (5) 積雪期における避難所、避難路の確保に努めるとともに、避難施設における暖房等の需要の増大が予想されるため、電源を要しない暖房器具、燃料のほか、積雪期を想定した資機材（長靴、防寒具、スノーダンプ、スコップ、防寒用品等）の備蓄に努める。

##### 2. 情報の収集・連絡体制の整備

情報の収集・連絡体制の整備を行い、夜間、休日においても対応できる体制の整備を図るとともに、災害時に迅速な応急対策が展開できるようにするため、あらかじめ連絡責任者を明確にしておく。また、収集した情報を的確に分析整理するため、人材の育成を図るとともに、必要に応じ専門家の意見を活用できるよう努める。

##### 3. 災害応急体制の整備

- (1) 職員の非常参集体制を整備するとともに、応急活動のためのマニュアルを作成し、職員に周知する。
- (2) 災害時における応急活動に関し、平時から関係機関との連携体制の強化を図る。

##### 4. 捜索、救助・救急及び医療活動体制の整備

- (1) 医療機関等との連絡・連携体制の整備を図る。
- (2) 災害時の捜索、救助・救急活動に備え、資機材等の整備に努める。また、救護活動に必要な医薬品等の備蓄に努める。

##### 5. 道路交通対策

除雪機械、消融雪設備等を計画的に整備するとともに、生活道路を含めた面的雪処理を地域ぐるみで推進する。また、降雪期前に関係機関と協議の上、毎年「道路除雪計画」を策定し、

除（排）雪を計画的に実施する。

## 6. 交通、通信等の確保

地域経済活動の基幹的役割を果たしているのみならず、日常生活に欠くことのできない交通、通信、電力供給の積雪期における確保に万全を期する。

## 7. 上下水道施設

- (1) 積雪、なだれによる施設の破損及び凍結による屋外施設の破損を防止するため、設計、施工時に耐雪対策に十分な検討を行い、適切な運転管理が行える構造とする。
- (2) 上水道にあつては、水源地、消火栓等の施設が除（排）雪による影響を受けないよう、標識又は柵等で注意を喚起する。

## 8. 農林水産業の生産条件の確保

- (1) 果樹等の枝折れ防止  
果樹等の枝折れ防止のため、技術指導を行う。
- (2) ビニールハウスの破損防止  
積雪に耐え得る強度のビニールハウスの設置を推進するとともに、側壁部の除雪を行うための棟空間を確保するよう指導する。
- (3) 越冬作物等の被害防止  
積雪期間の長期化による越冬作物等の被害を防止するため、関係機関を通じて消雪指導を行う。
- (4) 越冬飼料の確保  
冬期間の輸送事情の悪化などによる家畜飼料の不足や値上がりに対処するため、適正な越冬飼料の備蓄を指導する。
- (5) 牛乳輸送の円滑化  
牛乳輸送の円滑化を図るため、合理的な集乳路線の確保や乳質保全等を指導する。
- (6) 農畜産物の滞貨防止  
豪雪によるりんご等の農畜産物の滞貨を防止するため、気象状況に応じた計画的出荷を指導する。
- (7) 春季消雪の促進  
春季農作業を計画的に進めるために積雪調査を行って、その実態を把握するよう指導し、必要に応じて消雪指導を行う。
- (8) 漁業遭難の防止  
冬期出漁による遭難を防止するため、関係機関の連絡、指導を強化し、風雪時における漁業遭難防止の徹底を図る。

## 9. 生活環境施設の整備

積雪による住民の教育、保健衛生、社会福祉、消防、防災の分野での障害の除去・軽減を図るため生活環境施設の整備に努める。

## 10. 地域保全施設の整備

なだれ、融雪出水、地すべり等の災害に対処するための治水、治山、農地保全等の諸施設を総合的に整備し、河川、水路等の改修を推進する。

## 11. 市と住民等の連携

雪害を防止するために、住民一人ひとりの克雪意識の啓発を図るとともに、市と住民が一体



となって雪と取り組む体制の確立に努める。

## 12. 文教対策

### (1) 通学路の確保

除雪体制を確立して、通学路を確保する。

### (2) 施設内における非常口の確保

学校等の施設内における事故発生に備えて、常に非常口周辺を除雪し、確保する。

### (3) 落雪による事故防止

校舎及び屋内運動場等の屋根からの落雪による事故を未然に防止するため、必要な措置を講じる。

### (4) 学校建物の雪害防止

校舎及び屋内運動場等の屋根の雪下ろしについては、あらかじめ計画を立てて実施する。

## 13. 防雪対策

### (1) なだれ災害予防対策

#### ア なだれ防止設備の整備

##### (ア) 道路のなだれ防止設備の整備

道路の保全及び交通の安全を確保するため、予想されるなだれ発生危険箇所に、なだれ防止柵、なだれ防護擁壁等のなだれ防止設備を整備する。

##### (イ) なだれ防止林の造成

道路、農地、公共施設、住家等で、特になだれの危険が予想される箇所については、なだれ防止林の造成を行う。

##### (ウ) 集落を保全するなだれ防止設備の整備

なだれによる災害から人命を守るため、集落の保護を対象としたなだれ危険箇所について、なだれ予防柵等のなだれ防止設備を整備する。

#### イ なだれ危険箇所の警戒

##### (ア) 危険箇所の点検

道路、農地、公共施設、住家等で、特になだれの危険が予想される箇所については適宜点検を実施し、なだれの早期発見に努め、事故の防止を図る。

##### (イ) 標識の設置

なだれの危険箇所を一般に周知するため、主要交通道路及び通学路等を重点として必要箇所に標識を設置する。

##### (ウ) 事故防止体制

なだれの発生による事故を防止するため、危険道路及び危険地域の警戒体制を強化し、交通規制及びう回路の開設及び避難措置等、必要な事故防止措置を講じる。

### (2) 地吹雪災害予防対策

#### ア 道路の地吹雪対策設備の整備

交通の安全を確保するため、地吹雪多発地域に防雪柵、スノーシェルター、視線誘導標識等の吹きだまり対策設備、視程障害対策設備を整備する。

#### イ 地吹雪多発地域の警戒

(ア) 地吹雪多発地域において、道路パトロール等を強化し、交通状況や路面状況を随時把握する。

(イ) 地吹雪による事故を防止するため、テレビ、ラジオ等を通じて、地吹雪の発生状況や道路情報を適宜提供し、交通規制等必要な事故防止措置を行う。

### (3) 着雪災害予防対策

#### ア 電線着雪対策

着雪による断線や送電鉄塔の倒壊を防止するため、電力会社に対して送電線の難着雪化を働きかける。

イ 交通標識の着雪防止

交通標識の着雪を防止するため、標識板への発熱体の取付け、標識板の傾斜取付けなど、着雪防止措置を講じる。

ウ 果樹等の着雪防止

果樹等の着雪防止は、前述「8. 農林水産業の生産条件の確保」により実施する。

(4) 融雪災害予防対策

ア 融雪出水対策

融雪出水対策は、第3章第16節「水害予防対策」によるほか、秋口には河中の障害物を取り除くなど、河川の維持管理の徹底を図る。

イ 融雪期の地すべり対策

融雪期の地すべり対策は、第3章第18節「土砂災害予防対策」により実施する。

14. 屋根雪等の処理

屋根雪による事故を防ぐため、計画的な雪下ろしの奨励、雪止め、防雪柵の設置及び屋根雪処理システム（耐雪構造システム、無落雪システム、消・融雪システム）の情報提供を図るものとする。

15. 雪害対策に関する観測等の推進

降雪量、積雪量等の観測体制、設備の充実・強化等を図るものとする。

16. 防災訓練の実施

積雪・なだれ等を想定した防災訓練を実施し、災害時の対応についての周知徹底を図るほか、関係機関等が相互に連携した実践的な訓練の実施に努める。

## II 応急対策〔総務課ほか関係各課等〕

豪雪時における産業の機能低下の防止及び地域住民の生活を確保するため、道路交通の確保を最重点とした除雪対策等を行うものとする。

1. 実施責任者

市長は、豪雪時において、国、県及びその他防災関係機関との連絡調整等を行うとともに、住民の生活確保のために市道等の除排雪を行うものとする。

2. 道路の交通確保

(1) 情報の収集、連絡

ア 道路パトロールを実施し、特に路面、法面の状況（路面凍結、橋面凍結、圧雪の状況、雪庇等の有無）を把握する。

イ 本計画に基づき、雪害防止に必要な情報の収集伝達を行う。

ウ 異常事態が発生した場合は、速やかに日本放送協会青森放送局、青森放送株式会社、株式会社青森テレビ、青森朝日放送株式会社、県交通管制センター、日本道路交通情報センター、西北地域県民局地域整備部、国土交通省青森河川国道事務所弘前国道維持出張所等に通報する。

## 豪雪時における連絡系統図

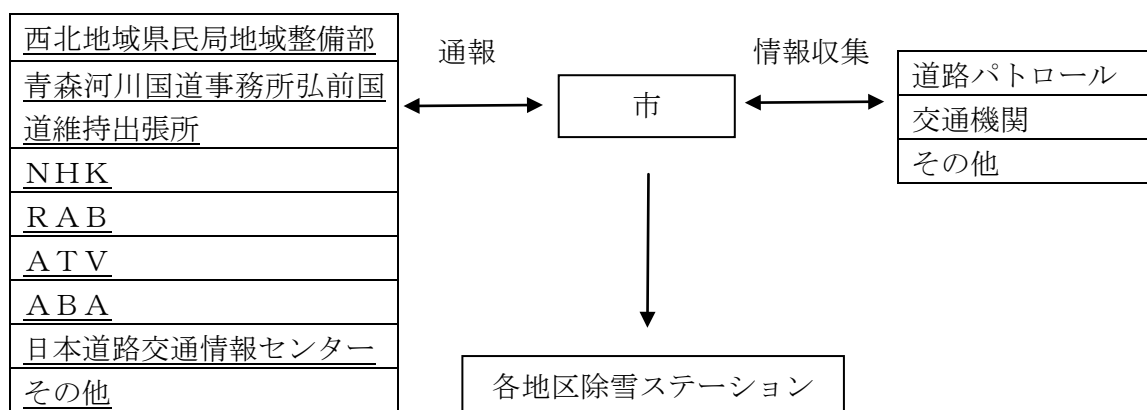

### (2) 豪雪災害時における体制

市域管轄の西北地域県民局地域整備部内に、青森県除雪事業計画に基づく地区警戒体制等が敷かれた場合、市は西北地域県民局地域整備部と連絡を密にし、次により道路交通確保に万全を期するものとする。

- ア 道路及びこれに関する情報連絡の強化
- イ 除雪機械及びオペレーターの借上げ、応援に関する事前手配
- ウ 除排雪作業の強化及び計画的検討
- エ 除雪時期の検討
- オ パトロール強化及び写真その他資料の準備

### (3) 緊急確保路線の除雪区分と除雪目標

豪雪となった場合、交通確保すべき路線の除雪区分と除雪目標を次のとおりとする。

区分	日交通量のおよその基準	除雪目標
第1種	1,000 台以上/日	2車線以上の幅員確保を原則とし、異常な降雪時以外は常時交通を確保する。 異常降雪時においては、降雪後5日以内に2車線確保を図る。
第2種	500~1,000 台/日	2車線幅員確保を原則とするが、状況によっては、1車線幅員で待避所を設ける。 異常降雪時には、約10日以内に2車線又は1車線の確保を図る。
第3種	500 台未満/日	1車線幅員で必要な待避所を設けることを原則とする。 状況によっては、一時交通不能となってもやむを得ない。

### 3. 消防救急医療業務体制の確保

消防計画による。

### 4. 生活関連施設の確保

#### (1) 通学通園路の確保

豪雪時には、市は、市民と協力し通学通園路を確保するものとする。

#### (2) 堆雪場の指定

堆雪場は、次のとおりとする。

名称	位置	対象地区
工業団地	金山地内	五所川原地区
藤枝溜池	金木町藤枝東田地内	金木地区
大沼公園駐車場	相内岩井地内	市浦地区
旧葛西製材所向かい	磯松磯野地内	
旧太田小学校グラウンド	太田山の井地内	
脇元漁業協同組合事務所東側	脇元野脇地内	
十三湊発掘調査事務所前グラウンド	十三琴湖岳	

## 5. 鉄道交通の確保

- (1) 積雪期における規定ダイヤによる運行の確保のため、除雪体制（車輛、機械、人員及び施設）の整備拡充を働きかける。
- (2) 停車場構内等の増配線を実施し、除雪能力、操車能力の強化を働きかける。

## 6. 通信、電力供給の確保

送信線、送電線の切断等の雪害の未然防止に努めるものとし、異常事態が発生した場合は早急に対応するよう働きかける。また、市長はそれぞれの事業者を除雪状況等の情報を提供し万全を期するよう働きかける。

## 7. 交通安全対策及び交通の円滑化対策

- (1) 路上駐車車両は、除（排）雪の障害及び交通渋滞の原因となることから、路上駐車車両の追放を徹底する。  
また、五所川原警察署との緊密な連携の下、路上駐車車両をなくするよう指導する。
- (2) 気象状況やなだれ等による交通の危険状況に応じて、五所川原警察署との緊密な連携の下、交通の規制を実施する。
- (3) 除（排）雪作業を実施する場合、五所川原警察署との緊密な連携の下、交通の安全確保、除（排）雪作業の円滑化を図るため、交通の整理を行う。  
また、交通の規制が必要な場合は、緊急交通規制の実施を要請する。

## 8. 除排雪困難者の除排雪対策

一人暮らしの高齢者、障害者、母子家庭等の除排雪困難者について消防機関等（消防団、ボランティア等）の協力を得て、屋根雪等の排除に万全を期する。

## 9. 応援協力関係

- (1) 市自らの除（排）雪の実施が困難な場合、除（排）雪の実施又はこれに要する除（排）雪機械及びオペレーターの確保について県へ応援を要請するほか、市町村相互応援協定及び青森県消防相互応援協定その他個別の消防相互応援協定に基づき、他の市町村等に応援を要請する。
- (2) 自衛隊への災害派遣要請については、第4章第29節「自衛隊災害派遣要請」により実施する。

## 第2節 海上災害対策

船舶の衝突、乗揚、転覆、火災、爆発、浸水、機関故障等の海難の発生による多数の遭難者、行方不明者、死傷者等が発生し、又は発生するおそれがある場合及び船舶からの油、危険物等の

大量排出等による著しい海洋汚染、火災、爆発等が発生し、又は発生するおそれがある場合に、早期に初動体制を確立して、災害の拡大を防止し被害の軽減を図るため、次のとおり予防、応急対策を実施するものとする。

## 海難対策

### I 予防対策〔総務課、市浦総合支所ほか関係各課等〕

海難の発生を未然に防止し、又は被害の軽減を図るため関係機関と協力しながら必要な予防対策を実施するものとする。

#### 1. 船舶の安全性及び安全な運航の確保

船舶所有者等及び漁業協同組合は、気象情報の把握に努め、海難を未然に防止するため必要な措置を講じるとともに、職員の非常参集体制、応急活動のためのマニュアルの作成等、応急体制を整備する。

#### 2. 情報の収集・連絡体制等の整備

情報の収集・連絡体制の整備を行い、夜間、休日においても対応できる体制の整備を図るとともに、災害時に迅速な応急対策が展開できるようにするため、あらかじめ連絡責任者を明確にしておく。

また、収集した情報を的確に分析整理するため、人材の育成を図るとともに、必要に応じ専門家の意見を活用できるよう努める。

#### 3. 災害応急体制の整備

- (1) 職員の非常参集体制を整備するとともに、応急活動のためのマニュアルを作成し、職員に周知する。
- (2) 災害時における応急活動に関し、平時から関係機関との連携体制の強化を図る。

#### 4. 捜索、救助・救急、医療及び消火活動体制の整備

- (1) 災害発生事業所の措置  
危険物等の種類に応じた化学消火薬剤等の備蓄及び化学消防車等の資機材の整備促進に努める。
- (2) 市長の措置  
危険物等の種類に応じた化学消火薬剤等の備蓄及び化学消防車等の資機材の整備促進に努める。  
また、災害時の医療活動に備え、救急車の配備、資機材等の整備に努める。

#### 5. 防災訓練の実施

第二管区海上保安本部（青森海上保安部）等の国の機関、県、県警察、民間救助・防災組織、関係事業者等と相互に連携し大規模海難を想定した実践的な訓練の実施に努めるとともに、訓練後には評価を行い、課題等を明らかにし、必要に応じ体制等の改善を行う。

### II 応急対策〔総務課、市浦総合支所ほか関係各課等〕

海難が発生し、又は発生するおそれがある場合、被害の拡大を防止し、又は軽減を図るため、次のとおり応急対策を講じるものとする。

#### 1. 実施責任者

海難による被害拡大防止措置に係る関係機関との連絡調整、その他必要な措置は市長が行うものとする。

## 2. 情報の収集・伝達

海難が発生し、又は発生するおそれがある場合における情報の収集、伝達は次のとおりとし、災害情報連絡のため通信手段を確保するとともに、災害情報の収集に努め、把握した情報について迅速に他の関係機関に連絡する。

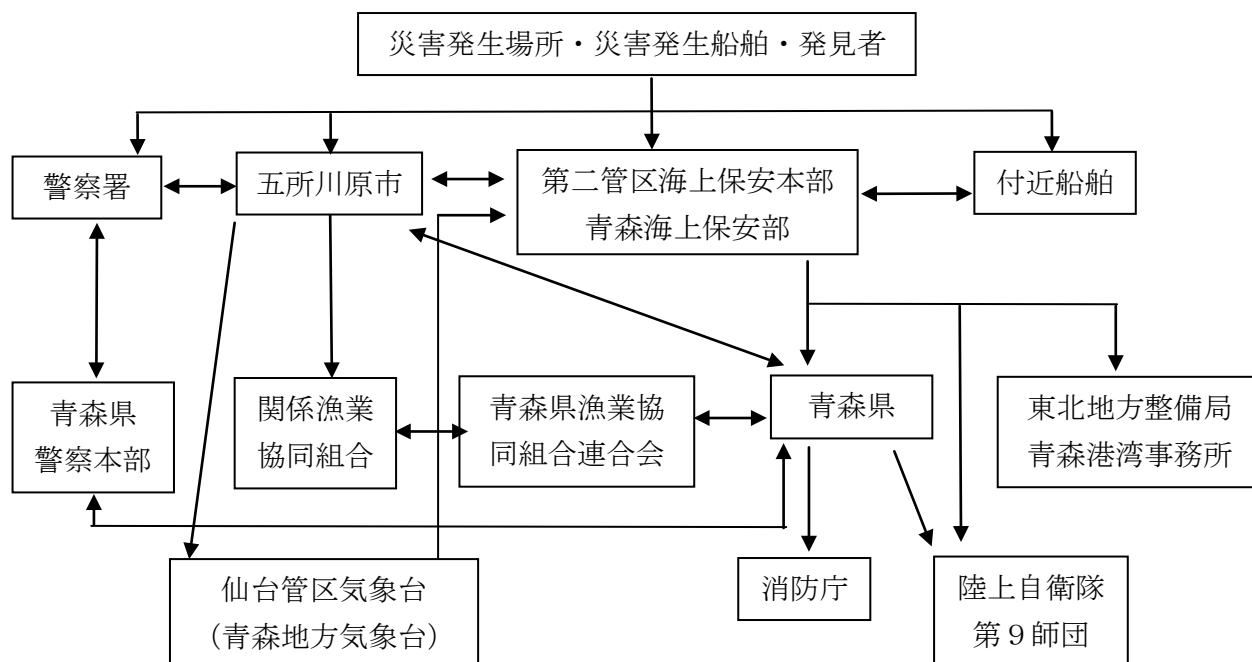

## 3. 活動体制の確立

市及び災害発生事業所は、発災後速やかに、職員の非常参集、情報収集連絡体制の確立及び災害対策本部の設置等必要な体制をとる。

## 4. 搜索活動

第二管区海上保安本部（青森海上保安部）、県及び五所川原警察署は、関係機関と緊密に協力の上、船舶及び航空機等多様な手段を活用して搜索活動を実施する。

## 5. 救助・救急活動

### (1) 災害発生事業所の措置

救助・救急活動を行うほか、被災者の早急な把握に努めるとともに、救助・救急活動を実施する各機関に協力するよう努める。

### (2) 市長の措置

救出・救助活動を行うほか、被災者の早急な把握に努める。

### (3) 防災関係機関の措置

#### ア 第二管区海上保安本部（青森海上保安部）の措置

被災者の救助・救急活動を行うものとし、必要に応じ民間救助組織（青森県漁船海難防止・水難救済会）等と連携する。

#### イ 県及び五所川原警察署の措置

救出・救助活動を行うほか、被災者の早急な把握に努める。

## 6. 医療活動

医療活動については第4章第15節「医療、助産及び保健」により実施する。

## 7. 緊急輸送のための交通の確保・緊急輸送活動

緊急輸送のための交通の確保・緊急輸送活動については、第4章第17節「輸送対策」及び同章第25節「交通対策」により実施する。

## 8. 災害広報・情報提供

災害時の広報については、第4章第4節「災害広報・情報提供」によるほか、被災者の家族等からの問い合わせ等に対応する体制を整え、災害の状況、被災者の安否、医療機関等の情報、災害応急対策の情報等被災者の家族等に役立つ情報を適切に提供する。

## 9. 応援協力関係

- (1) 市自らの応急措置の実施が困難な場合、県へ緊急消防援助隊等の応援を要請するほか、市町村相互応援協定及び青森県消防相互応援協定その他個別の消防相互応援協定に基づき、他の市町村等に応援を要請する。
- (2) 自衛隊への災害派遣要請については、第4章第29節「自衛隊災害派遣要請」により実施する。

## 海上排出油等及び海上火災対策

### I 予防対策〔総務課、市浦総合支所ほか関係各課等〕

重油等の大量排出等による海洋汚染、火災、爆発等を未然に防止し、又は被害の軽減を図るため、関係機関と協力しながら必要な予防対策を実施するものとする。

#### 1. 船舶の安全性及び安全な運航の確保

船舶の安全性及び安全な運航の確保については、本節「海難対策」の「I 予防対策」中「1. 船舶の安全性及び安全な運航の確保」により実施する。

#### 2. 情報の収集・連絡体制等の整備

情報の収集・連絡体制等の整備については、本節「海難対策」の「I 予防対策」中「2. 情報の収集・連絡体制等の整備」により実施する。

#### 3. 災害応急体制の整備

災害応急体制の整備については、本節「海難対策」の「I 予防対策」中「3. 災害応急体制の整備」により実施する。

#### 4. 救助・救急、医療及び消火活動体制の整備

救助・救急、医療及び消火活動体制の整備については、本節「海難対策」の「搜索、救助・救急、医療及び消火活動体制の整備」により実施する。

#### 5. 排出油・漂着油防除体制等の整備

大量の排出油・漂着油等の事故が発生した場合に備えて、オイルフェンス等の防除資機材を整備する。

## 6. 防災訓練の実施

第二管区海上保安本部（青森海上保安部）等の国の機関、県、県警察、民間救助・防災組織、関係事業者等と、相互に連携し重油等の大量排出等による海洋汚染、火災、爆発等を想定した広域的、実践的な訓練の実施に努めるとともに、訓練後には評価を行い、課題等を明らかにし、必要に応じ体制等の改善を行う。

## II 応急対策〔総務課、市浦総合支所ほか関係各課等〕

沿岸海域において油等の漏えい、排出、漂着、火災等の災害が発生し、又は発生するおそれがある場合、被害の拡大を防止し、又は軽減するため、次のとおり応急措置を講じるものとする。

### 1. 実施責任者

排出油防除、災害拡大防止の措置等に係る関係機関との連絡調整、その他必要な措置は、市長が行うものとする。

### 2. 情報の収集・伝達

沿岸海域において油等の漏えい、排出、漂着、火災等の災害が発生し、又は発生するおそれがある場合、情報の収集、伝達は次のとおりとし、災害情報連絡のため通信手段を確保するとともに、災害情報の収集に努め、把握した情報について迅速に他の関係機関に連絡する。

なお、大型タンカー火災、漁港内のタンカー火災（火災が発生するおそれのあるものを含む。）については、第一報を県に対してだけでなく消防庁に対しても報告する。（『火災・災害等即報要領』）

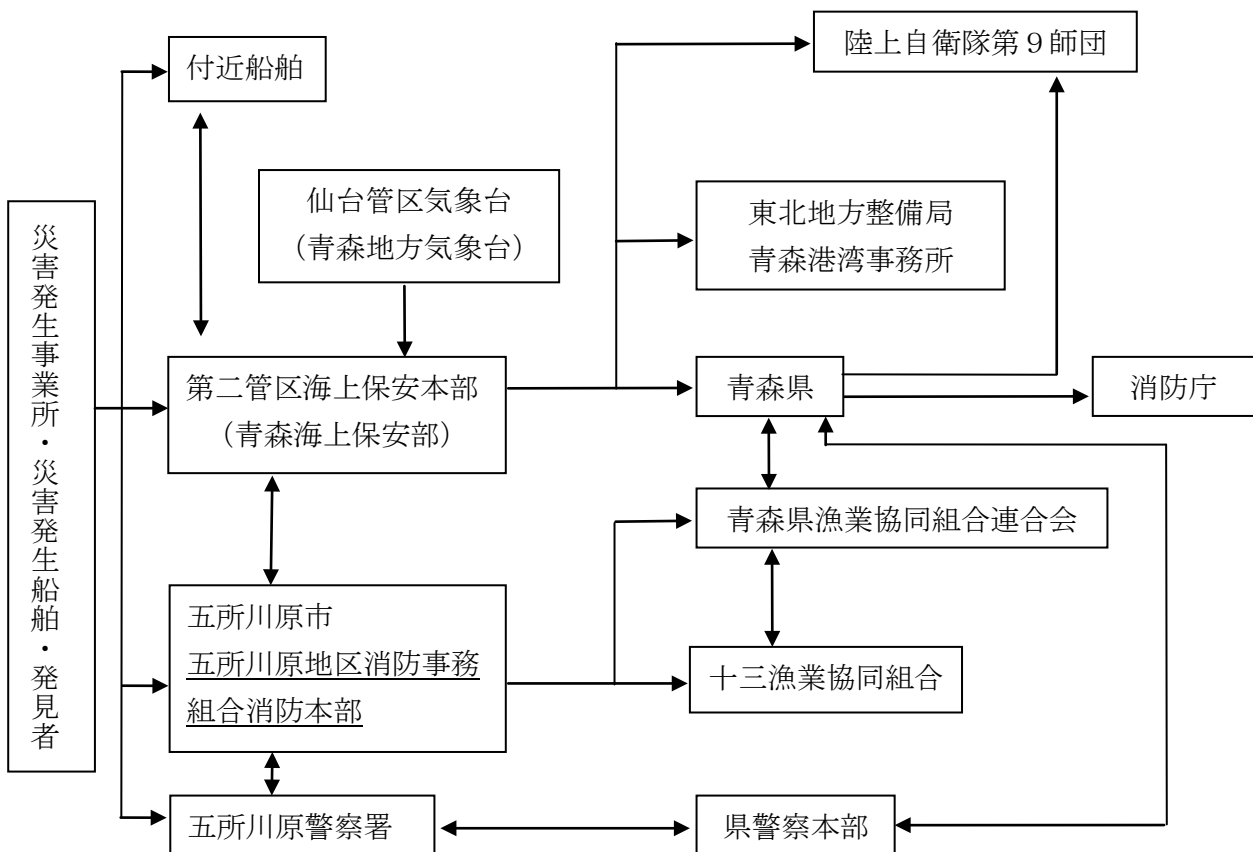



### 3. 活動体制の確立

県と協力して、発災後速やかに、職員の非常参集、情報収集連絡体制の確立及び災害対策本部の設置等必要な体制をとる。

### 4. 捜索活動

第二管区海上保安本部（青森海上保安部）、県及び五所川原警察署などの関係機関と緊密に協力の上、船舶及び航空機等多様な手段を活用して捜索活動を実施する。

### 5. 救助・救急活動

#### (1) 災害発生事業所の措置

救助・救急活動を行うほか、被災者の早急な把握に努めるとともに、救助・救急活動を実施する各機関に協力するよう努める。

#### (2) 市長の措置

救出・救助活動を行うほか、被災者の早急な把握に努める。

#### (3) 防災関係機関の措置

ア 第二管区海上保安本部（青森海上保安部）は、被災者の救助・救急活動を行う。

イ 県及び五所川原警察署は、救出・救助活動を行うほか、被災者の早急な把握に努める。

### 6. 医療活動

医療活動については第4章第15節「医療、助産及び保健」により実施する。

### 7. 油等の大量排出に対する応急対策活動

沿岸海域において、油等が大量に排出・漂着等した場合や海上火災があった場合の応急対策は次により実施する。

#### (1) 災害発生事業所（船舶の所有者、管理者、占有者等を含む。）の措置

ア 所轄消防機関、第二管区海上保安本部（青森海上保安部）、又は市等関係機関に災害発生について直ちに通報するとともに、現場付近の者又は船舶に対し注意を喚起する。

また、必要に応じ、付近住民に避難するよう警告する。

イ 自衛消防隊、その他の要員により次の排出油等の防除活動及び消火活動を実施するとともに、必要に応じ他の関係企業に応援協力を求める。

##### (ア) 大量油の排出があった場合

a オイルフェンスの展張、その他排出した油の拡がりを防止するための措置をとる。

b 損傷箇所を修理するとともに、さらなる残油の排出を防止するための措置をとる。

c 損壊タンク内の残油を抜き取る、又は他の損壊していないタンクへ移し替える。

d 排出された油の回収作業を行う。

e 排出された油の海岸漂着を防止できない場合は、油が漂着した海岸で回収作業を行う。

f 油処理剤を散布し、排出油の処理を行う。（なお、油処理剤の使用については十分留意するものとする。）

##### (イ) 危険物の排出があった場合

a 損傷箇所の修理を行う。

b 損壊タンク内の危険物を抜き取る、又は他の損壊していないタンクへ移し替える。

c 薬剤等により、排出した危険物の処理を行う。

d 火気の使用制限を行い、ガス検知を実施する。

e 船舶にあつては、曳航索の垂下を行う。

f 船舶にあつては、安全な海域へ移動し、投錨する。

g 消火準備を行う。

(ウ) 海上火災が発生した場合

a 放水、消火剤の散布を行う。

b 付近にある可燃物を除去する。

c 火災の発生していないタンク等への冷却放水を行う。

d 火点の制御を実施する。

e 船舶にあつては、曳航索の垂下を行う。

f 船舶にあつては、安全な海域へ移動し、投錨する。

ウ 第二管区海上保安本部（青森海上保安部）又は消防機関に対し、爆発性、引火性物品の所在施設、船舶の配置及び災害の態様を報告するとともに、積極的に消火活動及び排出油等防除活動に協力する。

エ 災害発生事業所のみによる油等の排出の防止、除去及び消火活動が困難な場合は、指定海上防災機関に業務を委託する。

(2) 市長の措置

ア 被害の及ぶおそれのある沿岸住民に対し、災害状況の周知を図るとともに、必要があると認めるときは、警戒区域を設定し、火気使用の禁止等の措置を講じ、又は一般住民の立入制限、退去等を命ずる。

イ 回収油等の仮置き場所を確保するとともに、海上排出油及び沿岸漂着油等の防除活動を行う。また、地元海面の浮流油を巡視、警戒し、環境モニタリング等必要な措置を講じる。

ウ 事故貯油施設の所有者等に対し、海上への石油等排出防止措置について指導する。

エ 消防計画等により消防隊を出動させ、第二管区海上保安本部（青森海上保安部）と連携し、漁港関係団体等の協力を得て、排出油等の拡散防止活動及び消火活動を実施する。消火活動を実施するに当たっては、陸上への波及防止について、十分留意して行う。

オ 火災の規模が大きくなり、自己の消防力等では対処できない場合又はさらに消防力等を必要とする場合は、陸上における火災の場合に準じて、他の市町村又は県その他の防災関係機関に対して、応援の要請を行う。

(3) 防災関係機関の措置

ア 第二管区海上保安本部（青森海上保安部）の措置

(ア) 災害応急対策上必要な資機材の確保及び輸送を行う。

(イ) 付近船舶の安全を確保するため、巡視船艇及び航空機による現場付近海域の警戒を行う。

(ウ) 付近船舶の安全を確保するため、航行の制限又は禁止及び移動命令等必要な措置を行うとともに、付近海域における火気使用の制限又は禁止等の措置を講じる。

(エ) 災害発生船舶又は施設に対し、災害局限化措置の指示を行う。

(オ) 船体並びに排出油等の非常処分を行う。

(カ) 巡視船艇を出動させ、関係市町村（消防機関）と連携し、漁港関係団体等の協力を得て排出油等の拡散防止、除去活動及び消火活動を実施する。消火活動を実施するに当たっては、陸上への波及防止について、十分留意して行うものとする。なお、業務協定により、①埠頭又は岸壁に繫留された船舶及び上架又は入渠中の船舶、②河川湖沼における船舶の消火活動は、主として消防機関が担任し、①及び②以外の船舶の消火活動は主として海上保安官署が担任し、それぞれ相互に協力して消火活動を行う。

(キ) 航行船舶の避難誘導活動等必要な措置を講じるとともに、排出の原因者等が必要な措置等を講じていない場合は、措置を講じるよう命じる。

(ク) 油等が大量に排出された場合であつて、原因者側の対応が不十分なときは、自ら防除を行うなど被害を最小限に食い止めるための措置を講じる。

(ケ) 緊急に防除のための措置を講じる必要がある場合において、原因者が防除措置を講じ

ていないと認められるとき又は防除措置を講じるいとまのないときは、海上災害防止センターに指示する。

(コ) 大量の油等の排出や多数の者の遭難を伴う船舶の火災等漁港の機能を停止させるような大規模な事故が発生し、自己の消防力等では対処できない場合又は必要があると認めるときは、自衛隊に対して災害派遣を要請するとともに、防災関係機関等に対して応援を要請する。また、化学消火薬剤等必要資機材の確保が困難である場合は、県へその確保につき応援協力を求める。

(サ) 大量の油等の排出事故が発生した場合、必要に応じ、関係行政機関の長等に対し、海上汚染を防止するために必要な措置を講じることを要請する。

#### イ 国土交通省東北地方整備局の措置

油排出事故が発生した場合、要請等を受けて、油回収船を出動させ、防除活動を行う。

#### ウ 仙台管区气象台（青森地方气象台）の措置

気象・海象に関する情報を提供する。

#### エ 五所川原警察署の措置

海上事故により油等が大量に排出した場合、関係機関と密接に連携して地域住民等の避難誘導、立入禁止区域の警戒、交通規制等を実施するとともに、海上排出油等の防除活動を行う。

#### オ 県の措置

(ア) 沿岸に漂着した海上排出油等に対処するため、関係機関と協力の上、油等の防除、環境モニタリング等必要な措置を講じる。

(イ) 第二管区海上保安本部（青森海上保安部）又は関係市町村から化学消火薬剤等必要資機材の確保等について応援の要請を受けたときは、積極的に協力するとともに、その他陸上火災に準じて必要な措置を講じる。

#### カ 漁港管理者の措置

漁港管理者は、漁港施設に及ぶ被害の防止措置を講じるとともに、漁港機能に支障を来すおそれがある場合又は第二管区海上保安本部（青森海上保安部）若しくは関係市町村から協力を求められた場合は、曳き船等により、積極的に災害応急活動等に協力する。

#### キ 青森県沿岸排出油等防除協議会の措置

青森県沿岸排出油等防除協議会会長又は地区部会長は、大量の油が排出され、沿岸に漂着するなどした場合には、必要に応じ総合調整本部を設置し、協議会会員に対し、情報の共有や既の実施された防除措置の状況の周知等に努めるとともに、迅速かつ的確な防除活動が実施できるよう調整する。

協議会会員は、それぞれの立場に応じて相互に連携し、所要の協力を図りつつ防除活動を実施する。

### 8. 緊急輸送のための交通の確保・緊急輸送活動

緊急輸送のための交通の確保・緊急輸送活動については、第4章第17節「輸送対策」及び同章第25節「交通対策」により実施する。

### 9. 災害広報・情報提供

災害時の広報については、第4章第4節「災害広報・情報提供」によるほか、被災者の家族等からの問い合わせ等に対応する体制を整え、災害の状況、被災者の安否、医療機関等の情報、災害応急対策の情報等被災者の家族等に役立つ情報を適切に提供する。

### 10. 応援協力関係

(1) 市自らの応急措置の実施が困難な場合、県へ緊急消防援助隊等の応援を要請するほか、市

町村相互応援協定及び青森県消防相互応援協定その他個別の消防相互応援協定に基づき、他の市町村等に応援を要請する。

- (2) 自衛隊への災害派遣要請については、第4章第29節「自衛隊災害派遣要請」により実施する。

### 第3節 航空災害対策

空港及びその周辺並びにその他の地域において、民間機、自衛隊機、米軍機の墜落炎上等により多数の死傷者を伴う大規模な事故が発生した場合に、早期に初動体制を確立して災害の拡大を防止し被害の軽減を図るため、次のとおり予防、応急対策を実施するものとする。

#### I 予防対策〔総務課ほか関係各課等〕

航空災害を未然に防止するため、関係機関と協力しながら必要な予防対策を実施するものとする。

##### 1. 情報の収集・連絡体制等の整備

情報の収集・連絡体制の整備を行い、夜間、休日においても対応できる体制の整備を図るとともに、災害時に迅速な応急対策が展開できるようにするため、あらかじめ連絡責任者を明確にしておく。

また、収集した情報を的確に分析整理するため、人材の育成を図るとともに、必要に応じ専門家の意見を活用できるよう努める。

##### 2. 災害応急体制の整備

- (1) 職員の非常参集体制を整備するとともに、応急活動のためのマニュアルを作成し、職員に周知する。
- (2) 災害時における応急活動に関し、平時から関係機関との連携体制の強化を図る。

##### 3. 捜索、救助・救急、医療及び消火活動体制の整備

救助・救急及び消火活動を実施するための資機材等の整備に努める。また、救護活動に必要な医薬品等の備蓄に努める。

##### 4. 防災訓練の実施

空港管理者、航空運送事業者、県、東京航空局（青森空港出張所）、県警察、自衛隊等と相互に連携した実践的な訓練の実施に努めるとともに、訓練後には評価を行い、課題等を明らかにし、必要に応じ体制等の改善を行う。

#### II 応急対策〔総務課ほか関係各課等〕

航空機の墜落炎上等による災害から地域住民等を守るため、防災関係機関は、早期に初動体制を確立し、緊密な協力の下に各種応急対策を実施することにより、被害拡大を防止し、被害の軽減を図るものとする。

##### 1. 実施責任者

航空災害の被害の拡大の防止措置に係る関係機関との連絡調整、その他必要な措置は市長が行うものとする。

## 2. 情報の収集・伝達

航空災害が発生した場合、情報の収集伝達は次のとおりとし、災害情報連絡のための通信手段を確保するとともに、災害情報の収集に努め、把握した情報について迅速に他の関係機関に連絡する。

なお、航空機火災（火災が発生するおそれのあるものを含む。）については、第一報を県に対してだけでなく消防庁に対しても報告する。（『火災・災害等即報要領』）

(1) 民間機の場合

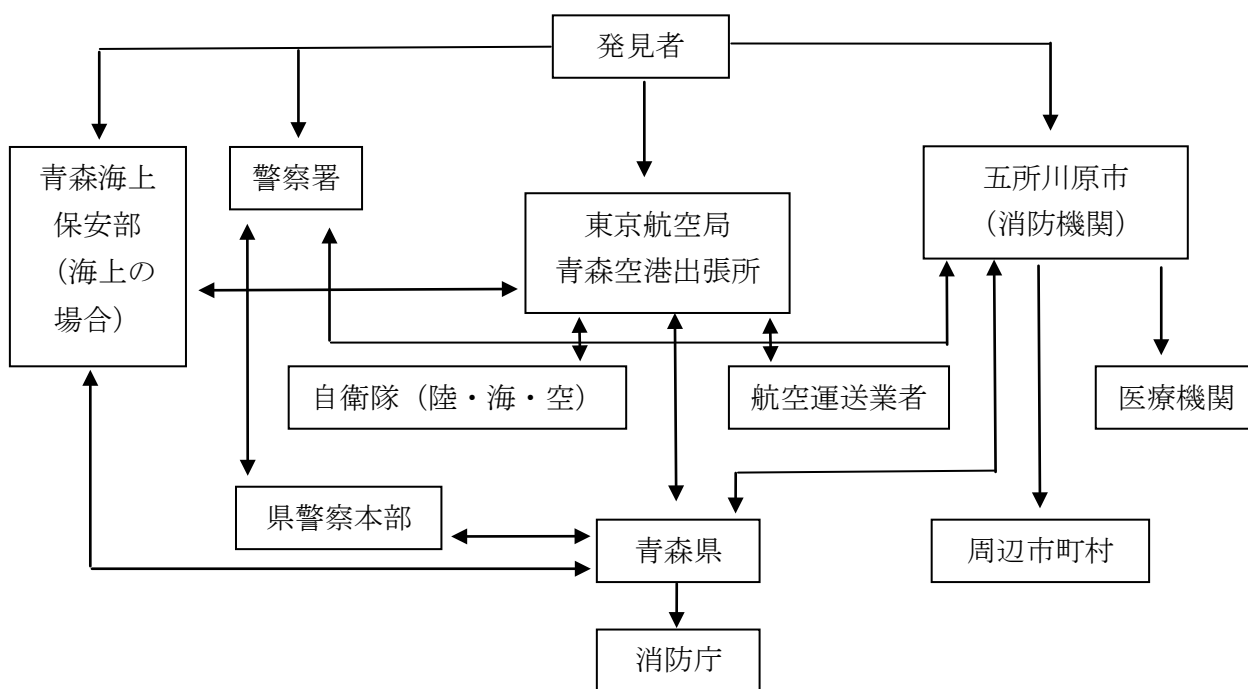

(2) 自衛隊機の場合

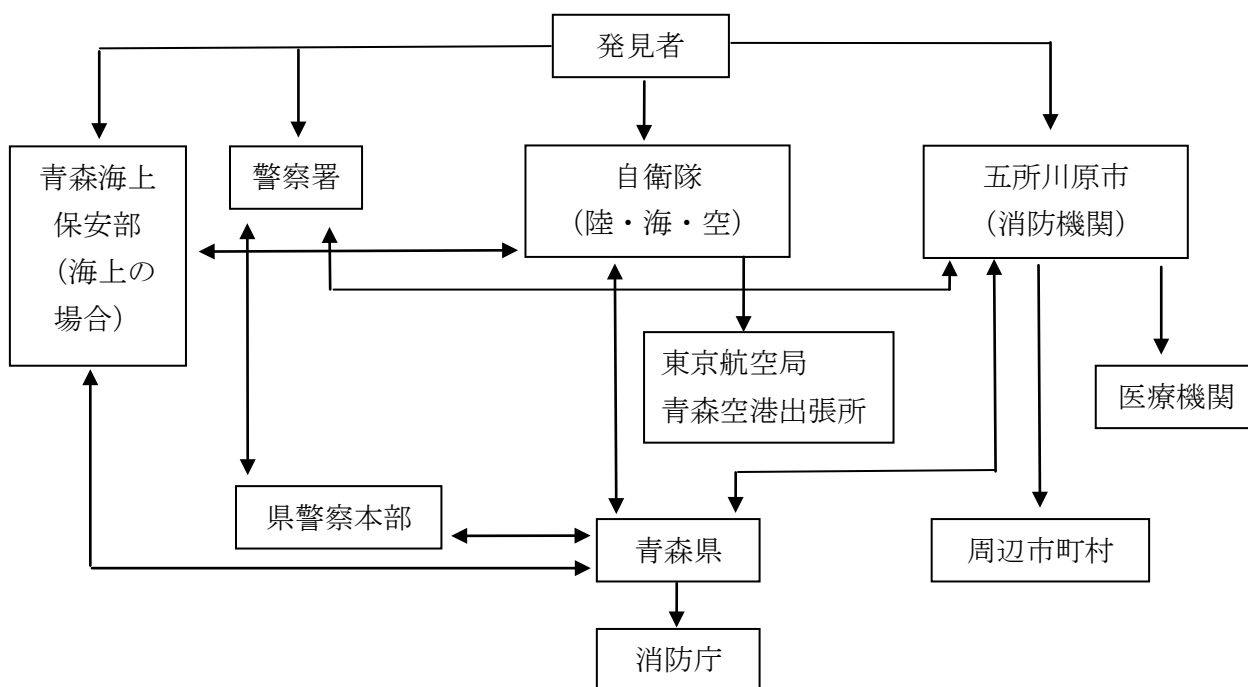

### (3) 米軍機の場合

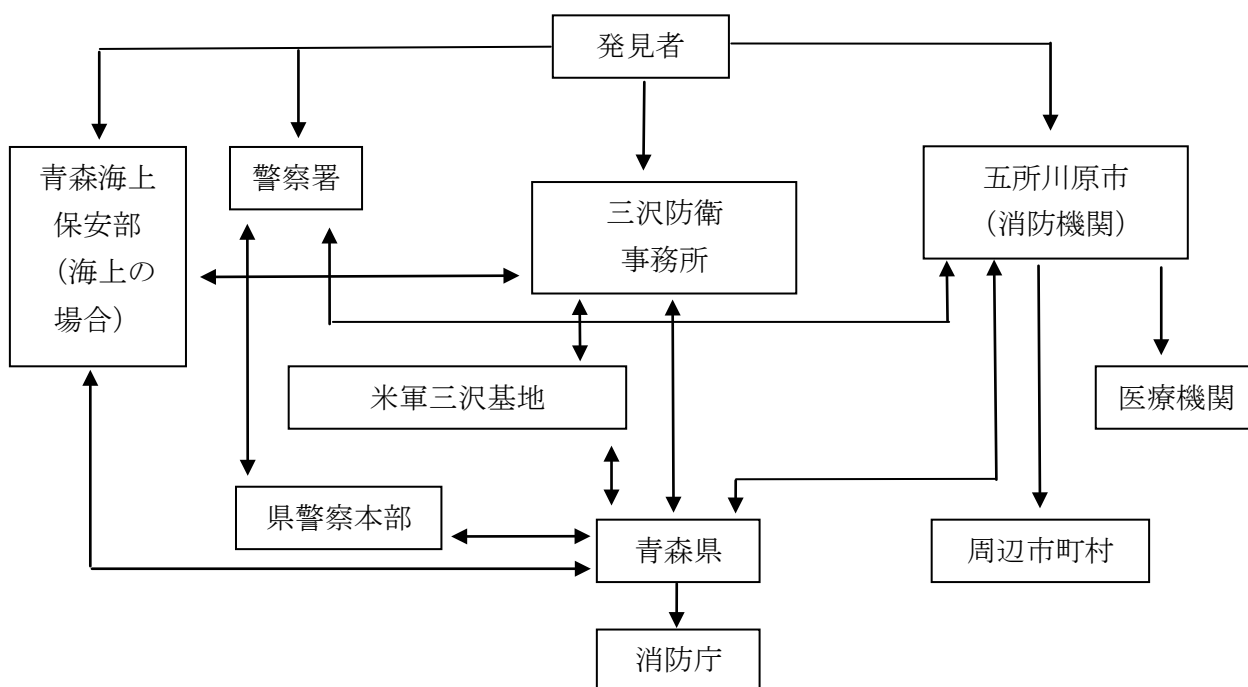

### 3. 活動体制の確立

発災後速やかに職員の非常参集、情報収集連絡体制の確立及び災害対策本部の設置等必要な体制をとる。

### 4. 搜索活動（防災関係機関の措置）

#### (1) 自衛隊の措置

自衛隊機、米軍機の事故が発生した場合、搜索活動を実施するほか、民間機の事故が発生した場合、東京航空局三沢空港事務所長の要請により出動し、搜索活動を実施する。

#### (2) その他関係機関の措置

緊密に協力の上、ヘリコプター等多様な手段を活用して搜索活動を実施する。

### 5. 救助・救急活動

#### (1) 市長の措置

救助・救急活動を行うほか、被災者の早急な把握に努める。

#### (2) 防災関係機関の措置

##### ア 空港管理者の措置

空港及びその周辺における航空機事故について、速やかに被害状況を把握するとともに、迅速に救助・救急活動を行う。

##### イ 五所川原警察署の措置

救助・搜索活動を行うほか、被災者の早急な把握に努める。また、大規模航空災害が発生した場合は、関係機関と連携の上、警察災害派遣隊等による救助活動を行う。

##### ウ 第二管区海上保安本部（青森海上保安部）の措置

海上における災害に係る救助・救急活動を行うとともに、東京航空局（三沢空港事務所、青森空港出張所）、自衛隊、市町村等の救助活動を支援する。

##### エ 自衛隊の措置

自衛隊機、米軍機の事故が発生した場合、搜索活動を実施するほか、民間機の事故が発生した場合、東京航空局三沢空港事務所長の要請により出動し、救助活動を実施する。

## オ 県の措置

市町村の実施する救急活動について、必要に応じて指示等を行うとともに、市からの要請により、他の市町村に応援を指示する。

## 6. 医療活動

### (1) 市長の措置

医療活動については第4章第15節「医療、助産及び保健」による。

### (2) 県及び公益社団法人青森県医師会の措置

青森空港及びその周辺において航空機事故が発生した場合又はそのおそれがある場合には、青森空港医療救護活動に関する協定書に基づいて相互協力のもと医療救護活動を適切に実施する。

## 7. 消火活動

### (1) 市長の措置

消火活動については第4章第6節「消防」によるほか、防災関係機関、関係公共団体の協力を得て消火活動を実施する。

### (2) 防災関係機関の措置

#### ア 東京航空局（三沢空港事務所、青森空港出張所）の措置

空港及びその周辺において航空機事故が発生したときは、航空自衛隊及び消防機関の協力を得て消火活動を実施する。

#### イ 青森空港管理事務所の措置

青森空港及びその周辺において航空機事故が発生したときは、速やかに消防車両を出動させ、消防機関の協力を得て消火救難活動を実施する。

#### ウ 自衛隊の措置

自衛隊機、米軍機の事故が発生した場合、捜索活動を実施するほか、三沢空港において民間機の事故が発生した場合、東京航空局三沢空港事務所の要請により出動し、消火活動を実施する。

#### エ 県の措置

市（消防機関）の実施する消火活動について、必要に応じて指示等を行うとともに、市からの要請により、他の市町村に応援を指示する。

## 8. 緊急輸送のための交通の確保・緊急輸送活動

緊急輸送のための交通の確保・緊急輸送活動については、第4章第17節「輸送対策」及び同章第25節「交通対策」により実施する。

## 9. 立入禁止区域の設定・避難誘導等

### (1) 市長の措置

空港事務所と協力し危険防止のための措置を講じ、必要があると認めるときは、警戒区域を設定し、一般住民等の立入制限、退去等を命ずる。

### (2) 防災関係機関の措置

#### ア 五所川原警察署の措置

空港事務所と協力して危険防止の措置を講じるとともに、市職員が現場にいないとき又はこれらの者から要請があったときは、警戒区域を設定し、一般住民の立入制限、退去等を命令する。

なお、その場合、この旨市へ通報する。また、航空機が人家密集地域へ墜落した場合、その他被害が拡大するおそれがある場合には、立入禁止区域を設定するとともに、地域住



民等に対する避難誘導を実施する。

イ 青森空港管理事務所及び東京航空局三沢空港事務所の措置

それぞれ青森空港及び三沢飛行場内において航空機事故が発生した場合は、状況に応じ空港利用者を避難させるなど必要な措置をとる。

10. 災害広報・情報提供（市長の措置）

災害時の広報については、第4章第4節「災害広報・情報提供」によるほか、被災者の家族等からの問い合わせ等に対応する体制を整え、災害の状況、被災者の安否、医療機関等の情報、災害応急対策の情報等被災者の家族等に役立つ情報を適切に提供する。

11. 応援協力関係

- (1) 市自らの応急措置の実施が困難な場合、県へ緊急消防援助隊等の応援を要請するほか、市町村相互応援協定及び青森県消防相互応援協定その他個別の消防相互応援協定に基づき、他の市町村等に応援を要請する。
- (2) 自衛隊への災害派遣要請については、第4章第29節「自衛隊災害派遣要請」により実施する。

## 第4節 鉄道災害対策

鉄軌道における列車の衝突等により多数の死傷者を伴う大規模な事故が発生した場合、又は発生するおそれがある場合に、早期に初動体制を確立して、被害の拡大を防止し、又はその軽減を図るため、次のとおり予防、応急対策を実施するものとする。

### I 予防対策〔総務課ほか関係各課等〕

鉄道災害を未然に防止するため関係機関と協力しながら必要な予防対策を実施するものとする。

#### 1. 鉄軌道の安全確保

##### (1) 鉄軌道事業者の措置

ア 事故災害の発生に際して、迅速かつ適切な措置を講じることができるよう、また、自然災害又は列車の脱線その他の鉄軌道事故による線路又は建築限界の支障によって被害がさらに拡大することを防止するため、異常時における列車防護その他の手段による関係列車の停止手配の確実な実施及び防護無線その他の列車防護用具の整備に努めるとともに、建築限界の確保や保安設備の点検等の運行管理体制の充実に努める。

イ 土砂災害等からの鉄軌道の保全を図るため、トンネル、雪覆、落石覆その他の線路防護設備の点検を行うよう努めるとともに、災害により本線を走行する列車に支障が生ずるおそれがあるときには、当該線路の監視に努める。

ウ 国と協力して、踏切における自動車との衝突、置き石等による列車の脱線等の外部要因による事故を防止するため、事故防止に関する知識を広く一般に普及するよう努める。

##### (2) 市長の措置

県と協力して、主要な交通施設の被災による広域的な経済活動、生活への支障や地域の孤立化の防止等のため、主要な交通網が集中している地域の土砂災害対策や海岸保全対策を重点的に実施する。

#### 2. 情報の収集・連絡体制等の整備

情報の収集・連絡体制の整備を行い、夜間、休日においても対応できる体制の整備を図ると

ともに、災害時に迅速な応急対策が展開できるようにするため、あらかじめ連絡責任者を明確にしておく。

また、収集した情報を的確に分析整理するため、人材の育成を図るとともに、必要に応じ専門家の意見を活用できるよう努める。

### 3. 災害応急体制の整備

- (1) 職員の非常参集体制を整備するとともに、応急活動のためのマニュアルを作成し、職員に周知する。
- (2) 災害時における応急活動に関し、平時から関係機関との連携体制の強化を図る。

### 4. 救助・救急、医療及び消火活動体制等の整備

#### (1) 鉄軌道事業者の措置

ア 事故災害発生直後における乗客の避難等のため体制の整備に努めるとともに、医療機関、消防機関との連絡・連携体制の強化に努める。

イ 火災による被害の拡大を最小限に止めるため、初期消火のための体制の整備に努めるとともに、消防機関との連携の強化に努める。

#### (2) 市長の措置

県と協力して救助・救急、医療及び消火活動を実施するための資機材等の整備に努める。  
また、救護活動に必要な医薬品等の備蓄に努める。

### 5. 防災訓練の実施

東北運輸局、県、鉄軌道事業者等と相互に連携した実践的な訓練の実施に努めるとともに、訓練後には評価を行い、課題等を明らかにし、必要に応じ体制等の改善を行う。

## II 応急対策〔総務課ほか関係各課等〕

列車の衝突等が発生した場合、被害の拡大を防止し、又は軽減を図るため、次のとおり応急対策を講じるものとする。

#### 1. 実施責任者

鉄道災害による被害の拡大の防止措置に係る関係機関との連絡調整、その他必要な措置は市長が行うものとする。

#### 2. 情報の収集・伝達

鉄道災害が発生した場合、情報の収集伝達は次のとおりとし、災害情報連絡のための通信手段を確保するとともに、災害情報の収集に努め、把握した情報について迅速に他の関係機関に連絡する。

なお、列車火災については、第一報を県に対してだけでなく消防庁に対しても報告する。  
(『火災・災害等即報要領』)

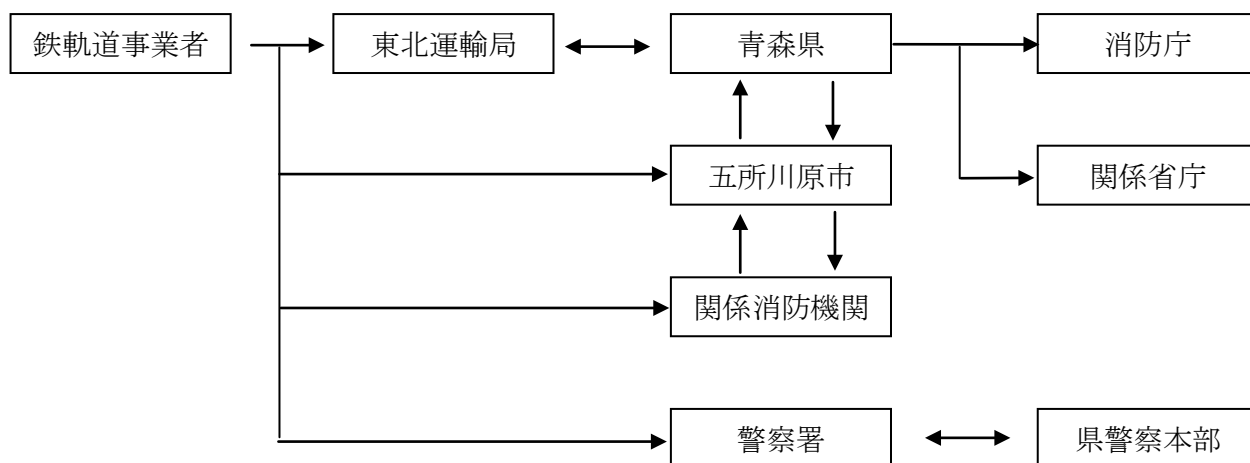

### 3. 活動体制の確立

#### (1) 鉄軌道事業者の措置

発災後、速やかに災害の拡大の防止のため、関係列車の非常停止の手配、乗客の避難等の必要な措置を講じる。

#### (2) 市長の措置

発災後速やかに職員の非常参集、情報収集連絡体制の確立及び災害対策本部の設置等必要な体制をとる。

### 4. 救助・救急活動

#### (1) 鉄軌道事業者の措置

事故災害発生直後における負傷者の救助・救急活動を行うよう努めるとともに、救助・救急活動を実施する各機関に可能な限り協力するよう努める。

#### (2) 市長の措置

救助・救急活動については第4章第8節「救出」によるほか、被害状況の早急な把握に努める。

### 5. 医療活動

医療活動については第4章第15節「医療、助産及び保健」による。

### 6. 消火活動

#### (1) 鉄軌道事業者の措置

事故災害直後における初期消火活動を行うよう努めるとともに、消火活動を実施する各機関に可能な限り協力するよう努める。

#### (2) 市長の措置

消火活動については第4章第6節「消防」による。

### 7. 緊急輸送のための交通の確保・緊急輸送活動

#### (1) 鉄軌道事業者の措置

事故災害が発生した場合には、他の路線への振替輸送、バス代行輸送等代替交通手段の確保に努めるとともに、被災していない関係鉄軌道事業者においては、可能な限り、代替輸送に協力するよう努める。

#### (2) 市長の措置

緊急輸送のための交通の確保・緊急輸送活動については、第4章第17節「輸送対策」及

び同章第25節「交通対策」による。

#### 8. 災害広報・情報提供

災害時の広報については、第4章第4節「災害広報・情報提供」によるほか、被災者の家族等からの問合せ等に対応する体制を整えるほか、災害の状況、被災者の安否、医療機関等の情報、災害応急対策の情報等被災者の家族等に役立つ情報を適切に提供する。

#### 9. 災害復旧

鉄軌道事業者は、鉄道災害に伴う施設及び車両の被災状況に応じ、迅速に被災施設及び車両の復旧に努める。また、災害復旧に当たっては可能な限り復旧予定時期を明確にするよう努める。

#### 10. 応援協力関係

- (1) 市自らの応急措置の実施が困難な場合、県へ緊急消防援助隊等の応援を要請するほか、市町村相互応援協定及び青森県消防相互応援協定その他個別の消防相互応援協定に基づき、他の市町村等に応援を要請する。
- (2) 自衛隊への災害派遣要請については、第4章第29節「自衛隊災害派遣要請」により実施する。

### 第5節 道路災害対策

道路構造物の被災又は道路における車両の衝突等により、大規模な救急救助活動や消火活動等が必要とされる災害が発生し、又は発生するおそれがある場合に、早期に初動体制を確立して、被害の拡大を防止し、又はその軽減を図るため、次のとおり予防、応急対策を実施するものとする。

#### I 予防対策〔総務課、土木課ほか関係各課〕

道路災害を未然に防止するため、関係機関と協力しながら必要な予防対策を実施するものとする。

##### 1. 道路交通の安全確保

###### (1) 道路管理者の措置

- ア 道路施設等の異常を迅速に発見し、速やかな応急対策を実施するために、情報の収集、連絡体制の整備を図る。また、異常が発見され、災害が発生するおそれがある場合に、道路利用者<sup>1</sup>にその情報を迅速に提供するための体制の整備を図る。
- イ 道路管理者は、道路施設等の点検を通じ、道路施設等の現況の把握に努めるとともに、道路における災害の予防と道路施設等の安全の確保のために必要な措置を講じる。また、道路防災対策事業等を通じ、安全性・信頼性の高い道路ネットワーク整備を計画的かつ総合的に実施する。

###### (2) 市長の措置

国及び県と協力して、交通施設の被災による広域的な経済活動、住民への支障や地域の孤立化防止等のため、主要な交通網が集中している地域の土砂災害対策や海岸保全対策を重点的に実施する。

###### (3) 防災関係機関の措置

五所川原警察署は、道路交通安全のための情報の収集、連絡体制の整備を図るとともに、異常が発見され、災害が発生するおそれがある場合に、道路利用者<sup>1</sup>に交通情報を迅速に提供

するための体制の整備を図る。

## 2. 情報の収集・連絡体制等の整備

情報の収集・連絡体制の整備を行い、夜間、休日においても対応できる体制の整備を図るとともに、災害時に迅速な応急対策が展開できるようにするため、あらかじめ連絡責任者を明確にしておく。

また、収集した情報を的確に分析整理するため、人材の育成を図るとともに、必要に応じ専門家の意見を活用できるよう努める。

## 3. 災害応急体制の整備

(1) 職員の非常参集体制を整備するとともに、応急活動のためのマニュアルを作成し、職員に周知する。

(2) 災害時における応急活動に関し、平時から関係機関との連携体制の強化を図る。

## 4. 救助・救急、医療及び消火活動体制等の整備

(1) 道路管理者の措置

医療機関、消防機関等との連絡・連携体制の整備を図る。

(2) 市長の措置

災害時の救助・救急、医療及び消火活動を実施するための資機材等の整備に努めるとともに、救護活動に必要な医薬品等の備蓄に努める。

## 5. 防災訓練の実施

(1) 国の機関、県、道路管理者等と相互に連携した実践的な訓練の実施に努めるとともに、訓練後には評価を行い、課題等を明らかにし、必要に応じ体制等の改善を行う。

(2) 道路管理者は、防災訓練の実施を通じ、災害時の対応について周知徹底を図る。

## 6. 施設、設備の応急復旧活動体制の整備

道路管理者は、道路災害時に施設、設備の被害情報の把握及び応急復旧を行うため、あらかじめ体制及び資機材の整備を行う。

## 7. 防災知識の普及

道路管理者は、道路利用者に対して道路災害時の対応等に係る防災知識の普及・啓発を図る。

## 8. 再発防止対策の実施

道路管理者は、道路災害の原因究明のための総合的な調査研究を行い、その結果を踏まえ再発防止対策を実施する。

## II 応急対策〔総務課、土木課ほか関係各課等〕

道路構造物が被災し、又は被害が発生するおそれがある場合、被害の拡大を防止し、又は軽減を図るため、次のとおり応急対策を講じるものとする。

### 1. 実施責任者

道路災害の被害の拡大の防止措置に係る関係機関との連絡調整、その他必要な措置は市長が行うものとする。

## 2. 情報の収集・伝達

道路災害が発生し、又は発生するおそれがある場合、情報の収集・伝達は次のとおりとし、災害情報連絡のための通信手段を確保するとともに、災害情報の収集に努め、把握した情報について迅速に他の関係機関に連絡する。

なお、トンネル内車両火災については、第一報を県に対してだけでなく消防庁に対しても報告する。（『火災・災害等即報要領』）

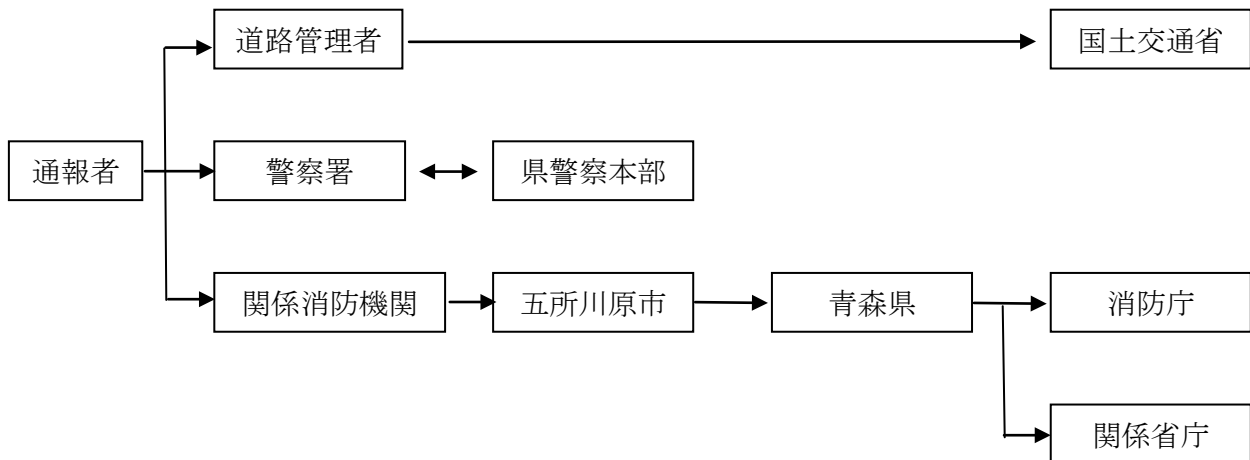

## 3. 活動体制の確立

### (1) 道路管理者の措置

発災後、速やかに被害の拡大の防止のために必要な措置を講じる。

### (2) 市長の措置

発災後速やかに職員の非常参集、情報収集連絡体制の確立及び災害対策本部の設置等必要な体制をとる。

## 4. 救助・救急活動

### (1) 道路管理者の措置

関係機関による迅速かつ的確な救助救出の初期活動が行われるよう協力する。

### (2) 市長の措置

救助救急活動については第4章第8節「救出」によるほか、被害状況の早急な把握に努める。

## 5. 医療活動

医療活動については第4章第15節「医療、助産及び保健」による。

医療機関は、負傷者等に対し医療活動を行うとともに、患者の急増等に対応するため、相互に緊密な情報交換を行い、必要に応じて、他の医療機関等に協力を求める。

## 6. 消火活動

### (1) 道路管理者の措置

事故災害直後における初期消火活動を行うよう努めるとともに、消火活動を実施する各機関に可能な限り協力するよう努める。

### (2) 市長の措置

消火活動については第4章第6節「消防」による。

## 7. 緊急輸送のための交通の確保・緊急輸送活動

緊急輸送のための交通の確保・緊急輸送活動については、第4章第17節「輸送対策」及び

同章第25節「交通対策」によるほか、被害の状況、緊急度、重要度を考慮して、交通規制、応急復旧、輸送活動を行う。

## 8. 危険物の流出に対する応急対策

### (1) 道路管理者の措置

危険物の流出が認められたときには関係機関と協力し、直ちに防除活動、避難誘導活動を行い、危険物による二次災害の防止に努める。

### (2) 防災関係機関の措置

#### ア 消防機関の措置

危険物の流出が認められた場合、直ちに防除活動を行う。

#### イ 五所川原警察署の措置

危険物の流出が認められた場合に直ちに防除活動を行うほか、道路災害が通行量の多い道路において発生し、被害が拡大するおそれがある場合は、立入禁止区域を設定し、避難誘導活動を行う。

## 9. 道路施設・交通安全施設の応急復旧活動

### (1) 道路管理者の措置

迅速かつ的確な障害物の除去、仮設等の応急復旧を行い、早期の道路交通の確保に努める。また、道路施設の応急復旧活動を行うとともに、類似の災害の再発防止のために、被災箇所以外の道路施設の緊急点検を行う。

### (2) 五所川原警察署の措置

災害により破損した交通安全施設の早期復旧を図るために必要な措置を講じる。また、災害発生後直ちに、被災現場及び周辺地域並びにその他の地域において、交通安全施設の緊急点検を実施するなど必要な措置を講じる。

## 10. 災害広報・情報提供

災害時の広報については、第4章第4節「災害広報・情報提供」によるほか、被災者の家族等からの問合せ等に対応する体制を整えるほか、災害の状況、被災者の安否、医療機関等の情報、災害応急対策の情報等被災者の家族等に役立つ情報を適切に提供する。

## 11. 災害復旧

道路管理者は、関係機関と協力し、あらかじめ定めた物資、資材の調達計画及び人材の広域応援等に関する計画を活用しつつ、迅速かつ円滑に被災した道路施設の復旧事業を行う。また、災害復旧に当たっては可能な限り復旧予定時期を明確にするよう努める。

## 12. 応援協力関係

(1) 市自らの応急措置の実施が困難な場合、県へ応援を要請するほか、市町村相互応援協定及び青森県消防相互応援協定その他個別の消防相互応援協定に基づき、他の市町村等に応援を要請する。

(2) 自衛隊への災害派遣要請については、第4章第29節「自衛隊災害派遣要請」により実施する。

## 第6節 危険物等災害対策

危険物等（危険物、高圧ガス、火薬類、毒物・劇物、放射性物質）の漏えい・流出、火災、爆発等により死傷者が多数発生するなどの災害（放射性物質の大量の放出による場合を除く）が発生し、又は発生するおそれがある場合に、早期に初動体制を確立して、被害の拡大を防止し、又

はその軽減を図るため、次のとおり予防、応急対策を実施するものとする。

## I 予防対策〔総務課、五所川原地区消防事務組合消防本部〕

危険物等災害の発生を未然に防止し、又は被害を軽減するため、関係機関と協力しながら必要な予防対策を実施するものとする。

### 1. 現況

地域内の危険物施設等は、別途作成し、関係機関と共有する。

### 2. 危険物施設

#### (1) 規制

消防法に基づき危険物施設の所有者等に対して次の規制を行う。

- ア 危険物施設の位置、構造及び設備
- イ 危険物保安統括管理者、危険物保安監督者、危険物施設保安員の選任
- ウ 予防規程の作成
- エ その他法令で定められた事項

#### (2) 保安指導

立入検査等により危険物施設の所有者等に対して次の保安指導を行う。

- ア 危険物施設の位置、構造及び設備の維持管理
- イ 危険物の貯蔵、取扱い、運搬、積載等の方法
- ウ 危険物施設の所有者、管理者、占有者又は危険物保安監督者等が非常時にとるべき措置
- エ 災害による危険物施設等への影響に対する安全措置

#### (3) 保安教育等

事業所の所有者、管理者、占有者又は危険物保安監督者等は、危険物取扱者等に対し保安管理体制の向上を図るため、消防機関等と連携し、講習会、研修会等の保安教育を実施する。

#### (4) 自主保安体制の整備

事業所は、火災、爆発及び漏えい等の災害の発生を防止するため、法令で定める技術基準を遵守するとともに、次の事項に配慮し、自主保安体制を確立する。

- ア 防災組織の確立（人員配置・業務分担）
- イ 保安検査、定期点検
- ウ 防災設備の維持管理、整備及び点検
- エ 緊急時の関係機関に対する通報及び防災活動
- オ 防災訓練の実施

#### (5) 事業所の協力体制の確立

危険物を取り扱っている事業所が一定地域に集中している地域にあっては、相互援助等自主的な防災活動を行うため、各事業所は相互に連携し総合的な防災体制を確立する。

### 3. 高圧ガス施設

#### (1) 規制

県は、高圧ガス保安法（昭和26年法律第204号）及び液化石油ガスの保安の確保及び取引の適正化に関する法律（昭和42年法律第149号）に基づき、高圧ガス施設の所有者等に対して次の規制を行う。

- ア 高圧ガス施設の位置、構造及び設置
- イ 高圧ガス製造保安統括者、高圧ガス製造技術管理者、高圧ガス製造保安係員、高圧ガス製造保安主任者、高圧ガス製造保安企画推進員、高圧ガス製造保安責任者、高圧ガス販売主任者、特定高圧ガス取扱主任者、液化石油ガス業務主任者等の選任



- ウ 危害予防規程の作成
- エ その他法令で定められた事項

(2) 保安指導

県及び高圧ガス関係団体は、保安検査等により高圧ガス施設の所有者等に対して次の保安指導を行う。

- ア 高圧ガス施設の位置、構造及び設備の維持管理
- イ 高圧ガスの製造、販売、貯蔵、移動、その他の取扱い及び消費並びに容器の検査及び取扱い
- ウ 高圧ガス施設の管理者、高圧ガス製造保安統括者等が非常時にとるべき措置
- エ 災害による高圧ガス施設等への影響に対する安全措置

(3) 保安教育等

- ア 事業所は、法令の定めるところにより、保安教育計画を定め、従業員に対して保安教育を実施する。
- イ 県及び高圧ガス関係団体は、各種の保安講習等を実施する。
- ウ 県及び高圧ガス関係団体は、国が設定した保安活動促進週間に基づき、関係者の防災意識の高揚を図る。

(4) 自主保安体制の確立

事業所は、火災、爆発等の災害の発生を防止するため、法令で定める技術基準を遵守するとともに、次の事項に配慮し、自主保安体制を確立する。

- ア 防災組織の確立（人員配置・業務分担）
- イ 定期自主検査
- ウ 防災設備の維持管理、整理及び点検
- エ 緊急時の関係機関に対する通報及び防災活動
- オ 防災訓練の実施

4. 火薬類施設

(1) 規制

県は、火薬類取締法（昭和25年法律第149号）の周知徹底を図り、火薬類施設の所有者等に対して次の規制を行う。

- ア 火薬類施設の位置、構造及び設備
- イ 火薬類製造保安責任者、火薬類製造副保安責任者、火薬類取扱保安責任者、火薬類取扱副保安責任者の選任
- ウ 危害予防規程の作成
- エ その他法令で定められた事項

(2) 保安指導

県は、保安検査等により火薬類施設の所有者等に対して次の保安指導を行う。

- ア 火薬類施設の位置、構造及び設備の維持管理
- イ 火薬類の販売、貯蔵、運搬、消費、その他の取扱いの方法
- ウ 火薬類施設の管理者、火薬類製造保安責任者等が非常時にとるべき措置
- エ 災害による火薬類施設等への影響に対する安全措置

(3) 保安教育等

- ア 事業所は、法令の定めるところにより、保安教育計画を定め、従業員に対して保安教育を実施する。
- イ 県は、研修会等を開催するとともに、国が設定した危害予防週間に基づき、関係者の防災意識の高揚を図る。

#### (4) 自主保安体制の確立

事業所は、火災、爆発等の災害の発生を防止するため、法令で定める技術基準を遵守するとともに、次の事項に配慮し、自主保安体制を確立する。

- ア 防災組織の確立（人員配置・業務分担）
- イ 定期自主検査
- ウ 防災設備の維持管理、整備及び点検
- エ 緊急時の関係機関に対する通報及び防災活動
- オ 防災訓練の実施

### 5. 毒物・劇物施設

#### (1) 規制

県は、毒物及び劇物取締法（昭和25年法律第303号）に基づき、毒物・劇物の営業者等に対して次の規制を行う。

- ア 毒物・劇物の製造業、輸入業、販売業の登録
- イ 毒物劇物取扱責任者の設置届出の受理
- ウ 毒物・劇物の飛散、流出等の防止措置の確認
- エ その他法令で定められた事項

#### (2) 保安指導

県は、立入検査等により毒物・劇物の営業者等に対して次の保安指導を行う。

- ア 毒物・劇物の運搬、貯蔵その他の取扱いの方法
- イ 毒物・劇物の営業者、毒物劇物取扱責任者等が非常時にとるべき措置
- ウ 災害による毒物・劇物営業所等への影響に対する安全措置

#### (3) 保安教育

営業者等は、保安管理体制の向上を図るため、従業員に対して保安教育を実施する。

#### (4) 自主保安体制の確立

営業者等は、二次災害等の発生を防止するため、法令で定める技術基準を遵守するとともに、次の事項に配慮し、自主保安体制を確立する。

- ア 防災組織の確立（人員配置・業務分担）
- イ 防災設備の維持管理、整備及び点検
- ウ 緊急時の関係機関に対する通報及び防災活動
- エ 防災訓練の実施

### 6. 放射線使用施設

放射線使用施設の管理者は、法令で定める技術基準を遵守する。県及び放射線使用施設の管理者とともに、災害時における放射性物質による事故を未然に防止するため、施設の防災対策、防災業務従事者に対する教育及び訓練、防護資機材の整備等災害予防措置を行う。

### 7. 情報の収集・連絡体制等の整備

情報の収集・連絡体制の整備を行い、夜間、休日においても対応できる体制の整備を図るとともに、災害時に迅速な応急対策が展開できるようにするため、あらかじめ連絡責任者を明確にしておく。

また、収集した情報を的確に分析整理するため、人材の育成を図るとともに、必要に応じ専門家の意見を活用できるよう努める。

### 8. 災害応急体制の整備

- (1) 職員の非常参集体制を整備するとともに、応急活動のためのマニュアルを作成し、職員に

周知する。

(2) 災害時における応急活動に関し、平時から関係機関との連携体制の強化を図る。

#### 9. 救助・救急、医療及び消火活動体制の整備

災害時の救助・救急、消火活動に備え、危険物の種類に応じた化学消火薬剤の備蓄及び化学消防車等の資機材等の整備促進に努める。

また、救護活動に必要な医薬品等の備蓄に努める。

#### 10. 危険物等の大量流出時における防除活動体制等の整備

危険物等が大量流出した場合に備えて、防除活動及び避難誘導活動を行うための体制や危険物等の種類に応じた、必要な防除資機材等の整備を行う。

#### 11. 避難体制の整備

避難体制の整備は、第3章第9節「避難対策」により実施する。

#### 12. 防災訓練の実施

危険物施設等の所有者・事業者等と県及び国の機関等は、相互に連携した実践的な訓練の実施に努めるとともに、訓練後には評価を行い、課題等を明らかにし、必要に応じ体制等の改善を行う。

#### 13. 防災知識の普及

危険物安全週間や防災関連行事等を通じ、住民に対してその危険性を周知するとともに、災害発生時にとるべき行動、避難所での行動等防災知識の普及啓発を図る。

## II 応急対策

危険物等（危険物、高圧ガス、火薬類、毒物・劇物、放射性物質）の漏えい等による災害が発生し、又は発生するおそれがある場合、被害の拡大を防止し、又は軽減するため、次のとおり応急対策を講じるものとする。

### 1. 実施責任者〔総務課、五所川原地区消防事務組合消防本部〕

(1) 災害時における危険物等による災害の防止のために必要な応急措置は、市長、五所川原地区消防事務組合消防長及び知事が行うものとする。

(2) 危険物等の施設の所有者、管理者又は占有者は、災害時における危険物等の保安措置を行うものとする。

### 2. 情報の収集・伝達〔総務課、五所川原地区消防事務組合消防本部〕

危険物等災害が発生した場合の情報の収集・伝達は次のとおりとする。関係機関は災害情報連絡のための通信手段を確保するとともに、災害情報の収集に努め、把握した情報について迅速に他の関係機関に連絡する。

なお、危険物等に係る事故で、次のものについては、第一報を県に対してだけでなく消防庁に対しても報告する。（『火災・災害等即報要領』）

(1) 死者（交通事故によるものを除く。）又は行方不明者が発生したもの

(2) 負傷者が5名以上発生したもの

(3) 危険物等を貯蔵し又は取り扱う施設の火災・爆発事故で、当該工場等の施設内又は周辺で500㎡程度以上の区域に影響を与えたもの

- (4) 危険物等を貯蔵し又は取り扱う施設からの危険物等の漏えい事故で、次に該当するもの
  - ア 海上、河川へ危険物等が流出し、防除・回収等の活動を要するもの
  - イ 500キロリットル以上のタンクからの危険物等の漏えい等
- (5) 市街地又は高速道路上等におけるタンクローリーの事故に伴う漏えいで、付近住民の避難、道路の全面通行禁止等の措置を要するもの
- (6) 市街地又は高速道路上において発生したタンクローリーの火災

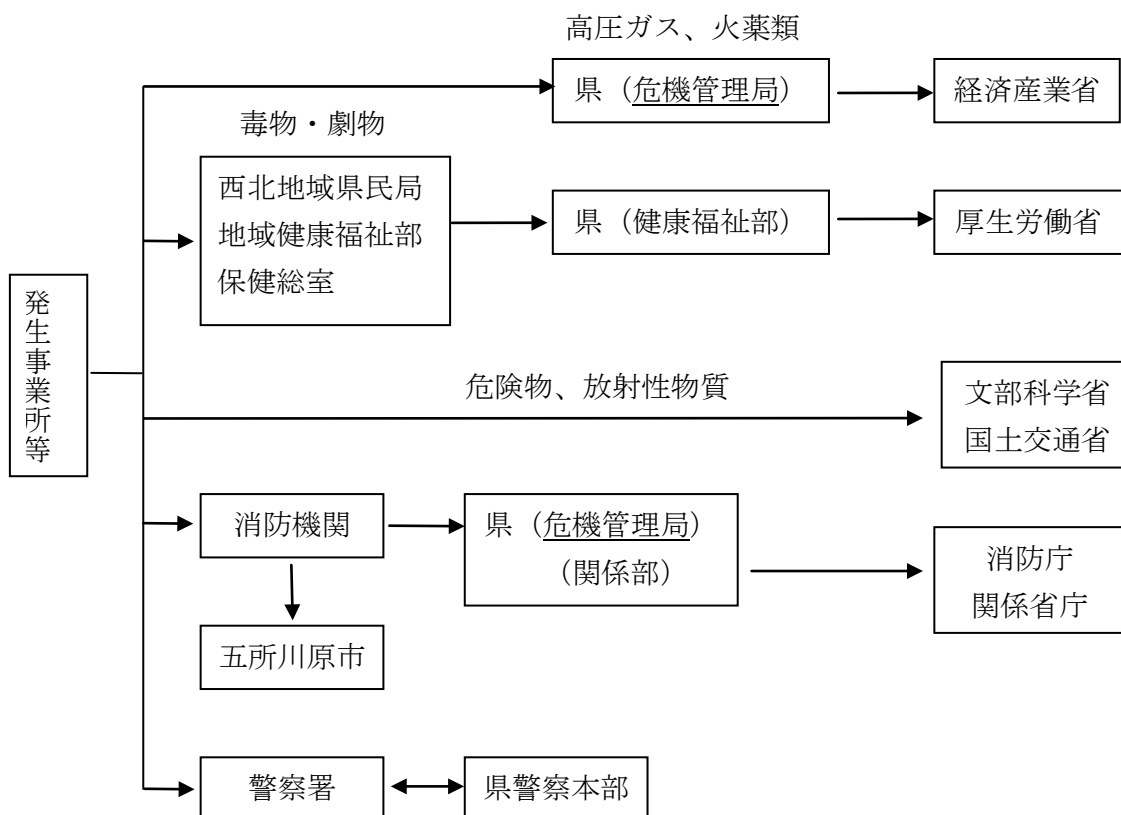

### 3. 活動体制の確立

発生後速やかに職員の非常参集、情報収集連絡体制の確立及び災害対策本部の設置等必要な体制をとる。

### 4. 危険物施設に係る被害の拡大防止、救助・救急、消火、避難活動等

〔総務課、五所川原地区消防事務組合消防本部〕

#### (1) 危険物施設の所有者、管理者、占有者の措置

- ア 施設が危険な状態になったときは、直ちに石油類等の危険物を安全な場所に移し、あるいは注水冷却するなどの安全措置を講じる。
- イ 五所川原地区消防事務組合消防本部指令課及び五所川原警察署に直ちに通報するとともに、必要があると認めるときは、付近の住民に避難するよう警告する。
- ウ 自衛消防隊その他の要員により、初期消火活動等を実施するとともに、必要に応じ、他の関係企業の応援を得て延焼防止活動を実施する。
- エ 消防機関の到着に際しては、進入地点に誘導員を配置して誘導するとともに、消防機関に対し、爆発性、引火性又は有毒性物品の所在並びに品名、数量、施設の配置及び災害の態様を報告し、消防機関の指揮に従い積極的に消火活動に協力する。

#### (2) 市長の措置

- ア 知事へ災害発生について、直ちに通報する。

イ 製造所、貯蔵所又は取扱所の所有者、管理者、占有者に対して、危険物施設の設備等の基準に適合させるよう命じ、又は施設の使用の停止を命じる。

また、公共の安全の維持又は災害の発生の防止のため緊急の必要があると認めるときは、施設の使用の一時停止を命じ、又はその使用を制限する。

ウ 危険物施設の所有者、管理者、占有者に対し、危害防止のための措置をとるよう指示し、又は自らその措置を講じ、必要があると認めるときは、警戒区域を設定し、一般住民の立入制限、退去等を命令する。

エ 消防計画等により消防隊を出動させ、災害発生事業所の責任者からの報告、助言等を受け、必要に応じ関係事業所及び関係公共団体の協力を得て、救助及び消火活動を実施する。

なお、消火活動等を実施するに当たっては、海上への波及防止並びに河川・農地等への流出被害防止について、十分留意して行う。

オ 火災の規模が大きくなり、自己の消防力等では対処できない場合は、他の市町村（消防機関）に対して応援を要請する。

カ さらに消防力等を必要とする場合は、知事に対して緊急消防援助隊等の応援や自衛隊の災害派遣要請を要求するとともに、化学消火薬剤等必要な資機材の確保等について応援を要請する。

### (3) 五所川原警察署の措置

知事へ災害発生について直ちに通報するとともに、危険物施設の所有者、管理者、占有者に対し必要な警告を発し、特に緊急を要する場合は、危険防止のため通常必要と認められる措置をとるよう命じ、又は自らその措置を講じる。また、市（消防機関）職員が現場にいないとき又はこれらの者から要請があったときは、警戒区域を設定し、一般住民等の立入制限、退去等を命令する。なお、この場合はその旨市（消防機関）へ通知する。

## 5. 高圧ガス施設に係る被害の拡大防止、救助・救急、消火、避難活動等

〔総務課、五所川原地区消防事務組合消防本部〕

### (1) 高圧ガス施設の所有者、占有者の措置

ア 高圧ガス施設が危険な状態となったときは、直ちに作業を中止し、設備内のガスを安全な場所に移し、又は少量ずつ放出する。また、充てん容器が危険な状態になったときは、直ちにこれを安全な場所に移し、又は水（地）中に埋めるなどの安全措置を講じる。

イ 知事、五所川原警察署及び五所川原地区消防事務組合消防本部指令課に対し、災害発生について直ちに通報するとともに、必要があると認めるときは、付近の住民に避難するよう警告する。

### (2) 市長の措置

上記4の危険物施設の場合に準じた措置（ただしイを除く。）を講じる。

### (3) 五所川原警察署の措置

上記4の危険物施設の場合に準じた措置を講じる。

## 6. 火薬類施設に係る被害の拡大防止、救助・救急、消火、避難活動等

〔総務課、五所川原地区消防事務組合消防本部〕

### (1) 火薬類施設又は火薬類の所有者、占有者の措置

ア 火薬類を安全地域に移す余裕のある場合には、これに移し、かつ見張り人をつけ、移す余裕のない場合には水中に沈め、あるいは火薬庫の入口を密閉し、防火措置等安全な措置を講じる。

イ 知事、五所川原警察署及び五所川原地区消防事務組合消防本部指令課に対し、災害発生について直ちに通報するとともに、必要があると認めるときは、付近の住民に避難するよう警告する。

(2) 市長の措置

上記4の危険物施設の場合に準じた措置（ただし、イを除く。）を講じる。

(3) 五所川原警察署の措置

上記4の危険物施設の場合に準じた措置を講じる。

7. 毒物・劇物施設に係る被害の拡大防止、救助・救急、消火、避難活動等

〔総務課、五所川原地区消防事務組合消防本部〕

(1) 毒物・劇物業者の措置

毒物・劇物施設等が、災害により被害を受け、毒物・劇物が飛散・漏えい又は地下に浸透し、保健衛生上危害が発生し、又はそのおそれがある場合は、危害防止のための応急措置を講じるとともに、西北地域県民局地域健康福祉部保健総室、五所川原警察署及び五所川原地区消防事務組合消防本部指令課に対して災害発生について直ちに通報し、必要があると認めるときは、付近の住民に避難するよう警告するものとする。

(2) 市長の措置

ア 火災に際しては、施設の防火管理者との連携を密にして、施設の延焼防止、汚染区域の拡大を防止する。

イ 大量放出に際しては、関係機関と連携をとり、被災者の救出救護、避難誘導を実施する。

(3) 五所川原警察署の措置

上記4の危険物施設の場合に準じた措置を講じる。

8. 放射線使用施設に係る被害の拡大防止、救助・救急、消火、避難活動等

〔総務課、五所川原地区消防事務組合消防本部〕

(1) 放射線使用施設の管理者の措置

ア 災害の発生について速やかに文部科学省、五所川原警察署、五所川原地区消防事務組合消防本部指令課に通報する。

イ 施設の破壊による放射線源の露出、流出等の防止を図るため、施設の点検要領を定めて緊急措置を講じる。

ウ 被害拡大防止措置を講じる。

エ 放射線治療中の被災者から他の者が被曝しないよう、必要な措置を講じる。

(2) 市長の措置

放射線源の露出（密封線源）、流出（非密封線源）等について速やかに知事に報告し、被害状況に応じ危険区域の設定等、被害拡大防止措置を講じる。

(3) 五所川原警察署の措置

知事や消防機関と連携し、住民に対する広報、避難誘導、立入禁止区域の警戒及び交通規制等の措置を講じる。

9. 医療活動

医療活動については第4章第15節「医療、助産及び保健」により実施する。

医療機関は、負傷者等に対し医療活動を行うとともに、患者の急増等に対応するため、相互に緊密な情報交換を行い、必要に応じて、他の医療機関等に協力を求める。

10. 緊急輸送のための交通の確保・緊急輸送活動

緊急輸送のための交通の確保・緊急輸送活動については、第4章第17節「輸送対策」及び同章第25節「交通対策」により実施する。

関係機関は、交通の確保・緊急輸送活動については、被害の状況、緊急度、重要度を考慮して、交通規制、応急復旧、輸送活動を行う。

#### 11. 危険物等の大量流出に対する応急対策

- (1) 大量の原油等の油が海上に排出された場合は、事故の原因者等は防除措置を講じる。
- (2) 五所川原地区消防事務組合消防本部及び五所川原警察署は、危険物等が海上に大量流出した場合、直ちに防除活動を行うとともに、避難誘導活動を行う。

#### 12. 施設、設備の応急復旧活動

専門技術をもつ人材等を活用して、施設、設備の緊急点検を実施するとともに、これらの被害状況等を把握し、施設の応急復旧を速やかに行う。

#### 13. 災害広報・情報提供

災害時の広報については、第4章第4節「災害広報・情報提供」によるほか、被災者の家族等からの問合せ等に対応する体制を整え、災害の状況、被災者の安否、医療機関等の情報、災害応急対策の情報等被災者の家族等に役立つ情報を適切に提供する。

#### 14. 災害復旧

物資、資材の調達計画及び人材の広域応援等に関する計画をあらかじめ定め、迅速かつ円滑に、また、環境に配慮しつつ、被災した施設等の復旧事業を行う。また、災害復旧に当たっては可能な限り復旧予定時期を明確にするよう努める。

#### 15. 応援協力関係

- (1) 市自らの応急措置の実施が困難な場合、県へ緊急消防援助隊等の応援を要請するほか、市町村相互応援協定及び青森県消防相互応援協定その他個別の消防相互応援協定に基づき、他の市町村等に応援を要請する。
- (2) 自衛隊への災害派遣要請については、第4章第29節「自衛隊災害派遣要請」により実施する。

### 第7節 大規模な火事災害対策

死傷者が多数発生するなど大規模な火事災害が発生し、又は発生するおそれがある場合に、早期に初動体制を確立して、災害の拡大を防止し、軽減を図るため、次のとおり予防、応急対策を実施するものとする。

#### I 予防対策〔総務課、五所川原地区消防事務組合消防本部〕

大規模な火事災害の発生を未然に防止するため、関係機関と協力しながら必要な予防対策を実施するものとする。

##### 1. 大規模な火事災害に強いまちづくり

延焼拡大の防止を図るため、建築物や公共施設の耐震・不燃化、空地・緑地等の連携的な配置による延焼遮断帯の形成、耐震性貯水槽や備蓄倉庫、海水・河川水等を消防水利として活用するための施設整備の促進等を行うとともに、防火地域及び準防火地域の的確な指定等による防災に配慮した土地利用への誘導等により、大規模な火事災害に強いまちづくりを推進する。

また、火災時に消防活動が制約される可能性のある高層建築物、緊急時に速やかな傷病者の搬送・受入等が必要とされる医療用建築物等について、ヘリコプターの緊急離着陸場等の緊急救助用のスペースの設置を促進する。

## 2. 火災に対する建築物の安全化

多数の人が出入りする事業所等の防火対象物に対し、法令に適合したスプリンクラー設備等の消防用設備等の設置及び適正な維持管理のほか、防火管理者の選任、消防計画の作成、当該計画に基づく消火、通報及び避難訓練の実施等防火管理上必要な業務が適正に行われるよう指導を徹底する。

## 3. 建築物の安全対策の推進

- (1) 火災等の災害から人命の安全を確保するため、特殊建築物等の適切な維持保全及び必要な防災改修を促進する。
- (2) 高層建築物等について、避難経路・火気使用店舗等の配置の適正化、防火区域の徹底等による火災に強い構造の形成を図るとともに、不燃性材料・防災物品の使用、店舗等における火気の使用制限、安全なガスの使用等による火災安全対策の充実を図る。

## 4. 情報の収集・連絡体制等の整備

情報の収集・連絡体制の整備を行い、夜間、休日においても対応できる体制の整備を図るとともに、災害時に迅速な応急対策が展開できるようにするため、あらかじめ連絡責任者を明確にしておく。

また、収集した情報を的確に分析整理するため、人材の育成を図るとともに、必要に応じ専門家の意見を活用できるよう努める。

## 5. 災害応急体制の整備

- (1) 職員の非常参集体制を整備するとともに、応急活動のためのマニュアルを作成し、職員に周知する。
- (2) 災害時における応急活動に関し、平時から関係機関との連携体制の強化を図る。

## 6. 救助・救急、医療及び消火体制の整備

- (1) 医療機関等の関係機関との連絡・連携体制の整備を図る。
- (2) 災害時の救助・救急、消火活動に備え、資機材等の整備促進に努める。
- (3) 大規模な火事への備えとして、消火栓のみに偏ることなく、防火水槽、耐震貯水槽の整備、海水、河川水等の自然水利の活用、水泳プール、ため池等の活用等により、消防水利の多様化を図るとともに、その適正な配置に努める。
- (4) 平時から消防団及び自主防災組織等と連携強化を図り、区域内の被害想定の実施及びそれに伴う消防水利の確保、消防体制の整備に努める。また、救護活動に必要な医薬品等の備蓄に努める。

## 7. 避難体制の整備

避難体制の整備は、第3章第9節「避難対策」により実施する。

## 8. 施設、設備の応急復旧活動体制の整備

所管する施設、設備の被害状況の把握及び応急復旧を行うため、あらかじめ体制、資機材を整備する。

## 9. 防災知識の普及

- (1) 火災予防運動、防災週間等を通じ、住民に対し、大規模な火災の被害想定等を示しながらその危険性を周知するとともに、災害発生時にとるべき行動、避難所での行動等防災知識の普及、啓発を図る。
- (2) 地域の防炎的見地からの防災アセスメントを行い、地域住民の適切な避難や防災活動に資



する防災マップ、地区別防災カルテ、災害時の行動マニュアル等を分かりやすく作成し、住民等に配布するとともに、研修を実施するなど防災知識の普及、啓発に努める。

(3) 学校等においては、学級活動、ホームルームや学校行事を中心に、教育活動全体を通して防災に関する教育の充実に努める。

## 10. 防災訓練の実施

防災訓練の実施は、第3章第8節「防災訓練」により実施する。

## II 応急対策〔総務課、五所川原地区消防事務組合消防本部〕

大規模な火事災害が発生し、又は発生するおそれがある場合、被害の拡大を防止し、又は軽減を図るため、次のとおり応急対策を講じるものとする。

### 1. 実施責任者

大規模な火事の警戒及び防御に関する措置は、市長及び五所川原地区消防事務組合消防長が行うものとする。

### 2. 情報の収集・伝達

大規模な火事災害が発生し、又は発生するおそれがある場合、情報の収集・伝達は次のとおりとし、災害情報連絡のための通信手段を確保するとともに災害情報の収集に努め、把握した情報について迅速に他の関係機関に連絡する。

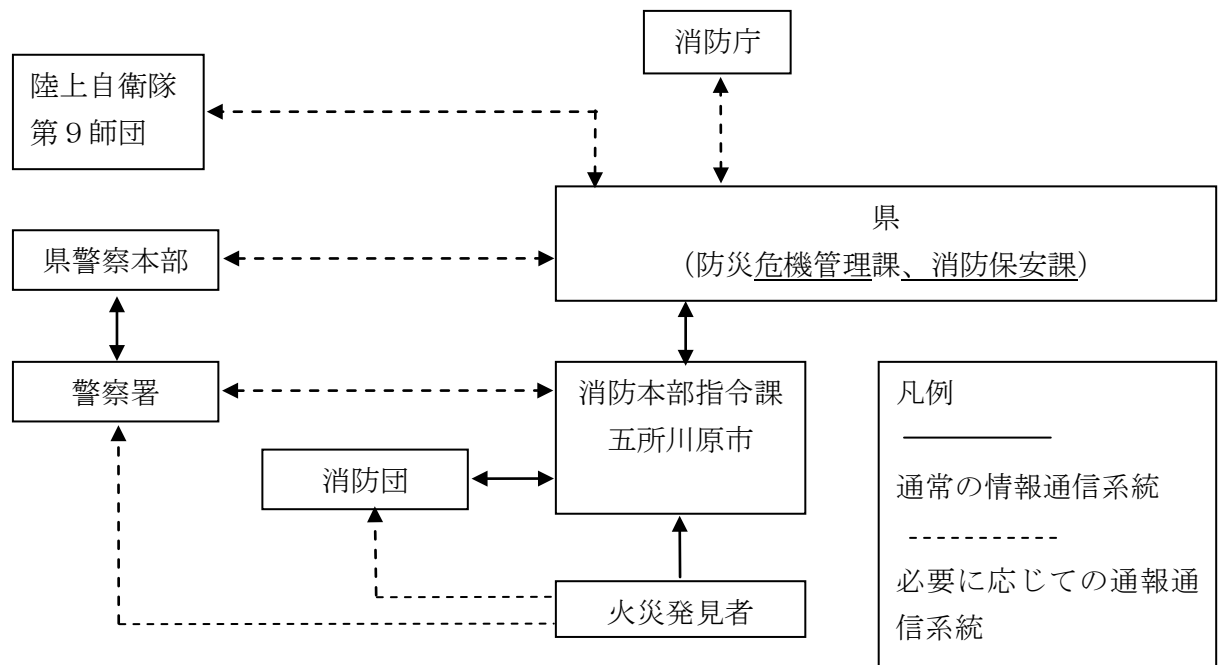

### 3. 活動体制の確立

発災後速やかに職員の非常参集、情報収集連絡体制の確立及び災害対策本部の設置等必要な体制をとる。

### 4. 救助・救急活動

救助救急活動については第4章第8節「救出」により実施する。

## 5. 医療活動

医療活動については第4章第15節「医療、助産及び保健」により実施する。

## 6. 消火活動

消火活動については第4章第6節「消防」により実施する。

## 7. 緊急輸送のための交通の確保・緊急輸送活動

緊急輸送のための交通の確保・緊急輸送活動については、第4章第17節「輸送対策」及び同章第25節「交通対策」により実施する。

## 8. 避難対策

避難対策については、第4章第5節「避難」により実施するものとする。

## 9. 施設・設備の応急復旧活動

ライフライン及び公共施設を所管する関係機関は、それぞれの所管する施設、設備の緊急点検を実施するとともに、これらの被害状況を把握し、応急復旧を速やかに行う。

## 10. 災害広報・情報提供

災害時の広報については、第4章第4節「災害広報・情報提供」によるほか、被災者の家族等からの問い合わせ等に対応する体制を整え、災害の状況、被災者の安否、医療機関等の情報、災害応急対策の情報等被災者の家族等に役立つ情報を適切に提供する。

## 11. 災害復旧

大規模火災に強いまちづくりへの復旧を行う。

## 12. 応援協力関係

- (1) 市自らの応急措置の実施が困難な場合、県へ緊急消防援助隊等の応援を要請するほか、市町村相互応援協定及び青森県消防相互応援協定その他個別の消防相互応援協定に基づき、他の市町村等に応援を要請する。
- (2) 自衛隊への災害派遣要請については、第4章第29節「自衛隊災害派遣要請」により実施する。

## 第8節 大規模な林野火災対策

広範囲にわたる林野の焼失等の災害が発生し、又は発生するおそれがある場合に、早期に初動体制を確立して、災害の拡大を防止し、又は被害の軽減を図るため、次のとおり予防、応急対策を実施するものとする。

### I 予防対策〔総務課、農林水産課ほか関係各課等〕

林野火災を未然に防止するため関係機関と協力しながら必要な予防対策を実施するものとする。

#### 1. 林野火災に強い地域づくり

林野火災の発生又は被害拡大の危険性の高い地域において、地域の特性に配慮しつつ、関係市町村による林野火災対策に係る計画を作成し、その推進を図る。

施設、設備の整備にあたり、第3章第2節「防災業務施設・設備等の整備」によるほか次により実施する。

### (1) 予防施設の整備

林野火災の発生を防止するため、林野内の道路、ハイキングコース等に火の取扱いの注意事項を記載した標識板の設置を推進するとともに、早期発見、初期消火など林野火災の被害の軽減を図るため、監視所や簡易防火用水等予防施設の整備に努めるものとする。

また、林道及び防火管理道の整備、防火線の敷設、防火用水の確保等を実施するとともに、他の森林所有者等が行う事業に積極的に協力し、予防措置を講じるものとする。

なお、予防施設の整備は、主として次により行う。

ア 消防用車両が通行可能な林道及び防火管理道の開設さらには改良等を実施する。

イ 自然水利を利用した防火用水を確保するとともに、堰堤等を利用し貯水施設を設ける。

ウ 防火線の設置・整備とともに防火樹の植栽に努める。

### (2) 林野火災特別地域対策事業の推進

県と協議の上、特別地域に決定するなど林野火災対策を計画的に充実強化する。

## 2. 情報の収集・連絡体制等の整備

情報の収集・連絡体制の整備を行い、夜間、休日においても対応できる体制の整備を図るとともに、災害時に迅速な応急対策が展開できるようにするため、あらかじめ連絡責任者を明確にしておく。

また、収集した情報を的確に分析整理するため、人材の育成を図るとともに、必要に応じ専門家の意見を活用できるよう努める。

## 3. 災害応急体制の整備

(1) 職員の非常参集体制を整備するとともに、応急活動のためのマニュアルを作成し、職員に周知する。

(2) 災害時における応急活動に関し、平時から関係機関との連携体制の強化を図る。

## 4. 救助・救急、医療及び消火活動体制等の整備

(1) 医療機関等との連絡・連携体制の整備を図る。

(2) 災害時の救助・救急に備え、資機材の整備に努めるとともに、林野火災に対する消防力の維持、強化のため、積極的に防御資機材等を整備する。

ア 空中消火用施設の整備

空中消火を効果的に行うため、臨時ヘリポート等関連施設を整備する。

イ 消火資機材の整備

軽可搬式消防ポンプ、可搬式散水装置等の林野火災用消火資機材を整備する。

## 5. 避難体制の整備

避難体制の整備は、第3章第9節「避難対策」により実施する。

## 6. 施設、設備の応急復旧活動

所管する施設、設備の被害状況の把握及び応急復旧を行うため、あらかじめ体制、資機材を整備する。

## 7. 防災訓練の実施

防災訓練の実施は、第3章第8節「防災訓練」による。

## 8. 出火防止対策の充実

(1) 予防広報宣伝の充実

林野火災の出火原因は、たばこ、たき火等の不始末などの失火によるものが大部分を占めていることから、火災危険期に重点を置いて広報宣伝を実施し、防火思想の普及を図る。

#### ア 山火事防止運動強調期間の設定

林野火災の発生しやすい気象条件となる時期を、県が実施する山火事防止運動強調期間（4月10日～6月10日）に協調し関係機関が連携して各種の広域的な運動を展開するものとする。

#### イ 山火事防止対策協議会の設置

西北地域県民局地域農林水産部その他の関係機関と一体となり、山火事防止対策協議会を設置・開催し、関係機関及び団体の具体的実施事項を調整して山火事防止運動を強力に推進するものとする。

#### ウ 新聞、ラジオ、テレビ等による広報宣伝

特に林野火災危険期、山火事防止運動強調期間には、報道機関の協力を得て新聞、ラジオ、テレビ等により、林野火災予防の広報、宣伝を行うものとする。

#### エ ポスター、看板等の設置

登山口、林野内の道路・樹木等に防火標語等を掲示したポスター、看板を設置し、又は横断幕等を掲げ注意を喚起するものとする。

#### オ チラシ、パンフレット等の作成・配布

林野火災予防に関するチラシ、パンフレット等を作成し、住民に配布する。

#### カ 学校における標語等の募集

児童生徒の防火意識の高揚を図るとともに、家庭への浸透も併せて図るため、林野火災予防に関する標語、ポスター等の募集を行うものとする。

#### キ 広報車及びパレード等の巡回宣伝

山火事防止運動強調期間中に、広報車等による巡回宣伝、パレード等を実施し、山火事防止を呼びかけるものとする。

#### ク 火入れに関する条例の遵守

農林業従事者に対し、五所川原市森林等火入れに関する条例（平成17年五所川原市条例第154号）を遵守させるとともに、作業火、たき火及びたばこ火等についての注意を促すものとする。

### (2) 巡視、監視の徹底

国、県及び森林所有者と連携をとり、定期的に巡視、監視を実施するとともに山火事防止運動強調期間には森林火災予防巡視員を配置し、林野火災の早期発見、初期消火に努めるほか入山者等に対し、火気の取扱いについての指導を行い、火災発生の危険性を排除するものとする。

また、林野における治山、林道等請負工事については、火気の使用制限に配慮するとともに、作業現場における指導監視を徹底するものとする。

## II 応急対策〔総務課、農林水産課ほか関係各課等〕

大規模な林野火災が発生し、又は発生するおそれがある場合、延焼を防止し、被害を最小限に止めるため、次のとおり応急対策を講じるものとする。

### 1. 実施責任者

林野火災の警戒及び防御に関する措置は、市長及び五所川原地区消防事務組合消防長が行うものとする。

## 2. 情報の収集・伝達

大規模な林野火災が発生し、又は発生するおそれがある場合、情報の収集・伝達は次のとおりとし、災害情報連絡のための通信手段を確保するとともに、災害情報の収集に努め、把握した情報について迅速に他の関係機関に連絡する。

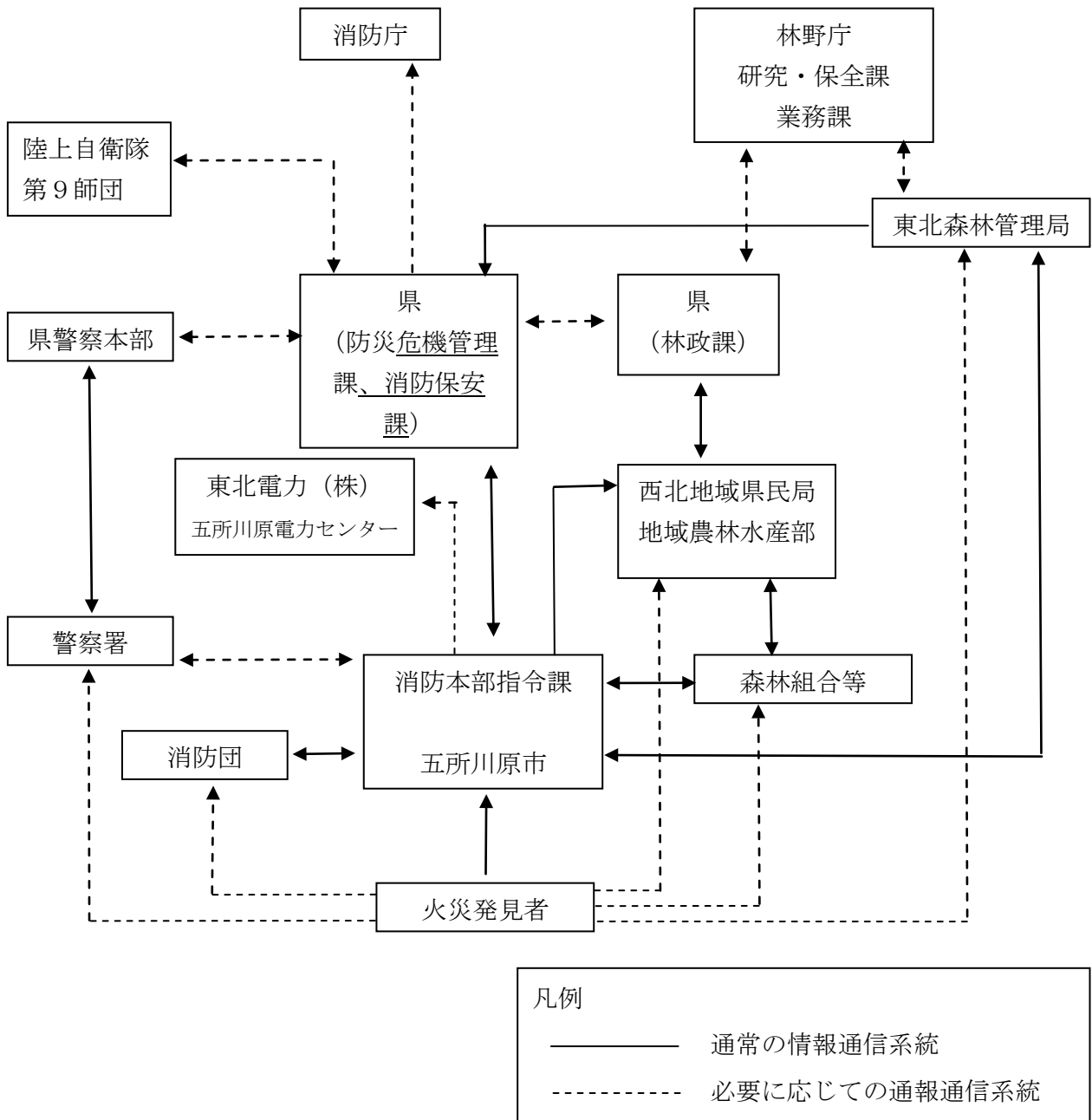

## 3. 活動体制の確立

### (1) 防御隊の招集、編成、出動等

林野火災が発生した場合の火災防御隊の招集、集合場所、編成、携行資機材及び出動については、消防計画の定めるところによる。

また、林野火災は、防御活動が比較的長時間にわたることがあるため、食料、飲料水、医療機材の補給確保を図るものとする。

### (2) 現場指揮本部の設置等

火災の拡大状況に応じて、消防機関、他市町村の消防機関の応援隊、県防災ヘリコプター、自衛隊派遣部隊等が統一的指揮のもとに円滑な消防活動が実施できるように現場指揮本部を

設置し、関係機関の指揮者による連絡会議等を必要に応じて設け、五所川原地区消防事務組合消防長が現場最高指揮者として防御方針を決定し、有機的な組織活動を確保するものとする。

火災の区域が二以上の市町村又は広域消防事務組合の区域にまたがる場合の現場最高指揮者は、当該消防長が協議して定める。

ア 現場指揮本部の指揮系統

現場指揮本部の指揮系統図は、おおむね次のとおりとする。

また、現場指揮本部には、可能な限り、消防通信、その他関係機関の通信施設を集中して設置し、通信施設の相互利用を図るものとする。

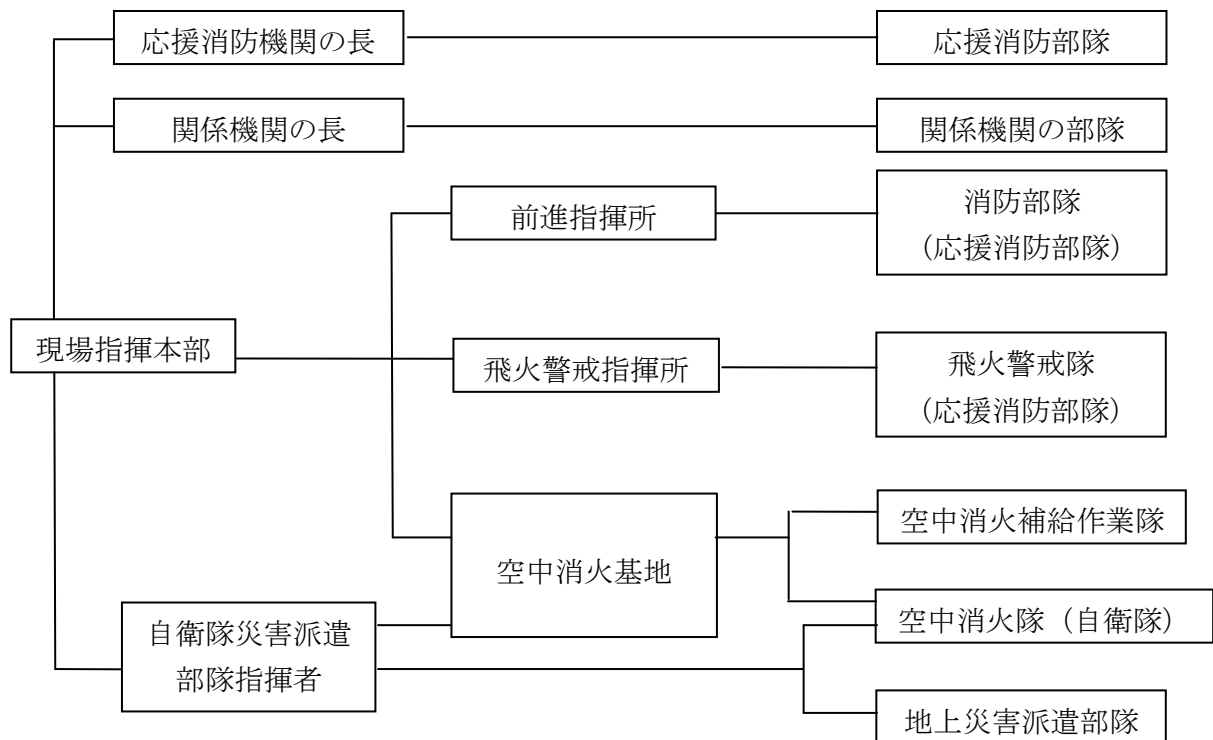

イ 現場指揮本部の設置場所

現場指揮本部は、付近一体が見渡せる風横又は風上の高地で無線障害の少ない場所等火災の状況及び防御作業の状況が把握できる位置に設置するよう努め、旗等により標示する。

ウ 現場指揮本部の編成及び任務

(ア) 現場指揮本部の組織はおおむね次のとおりとする。

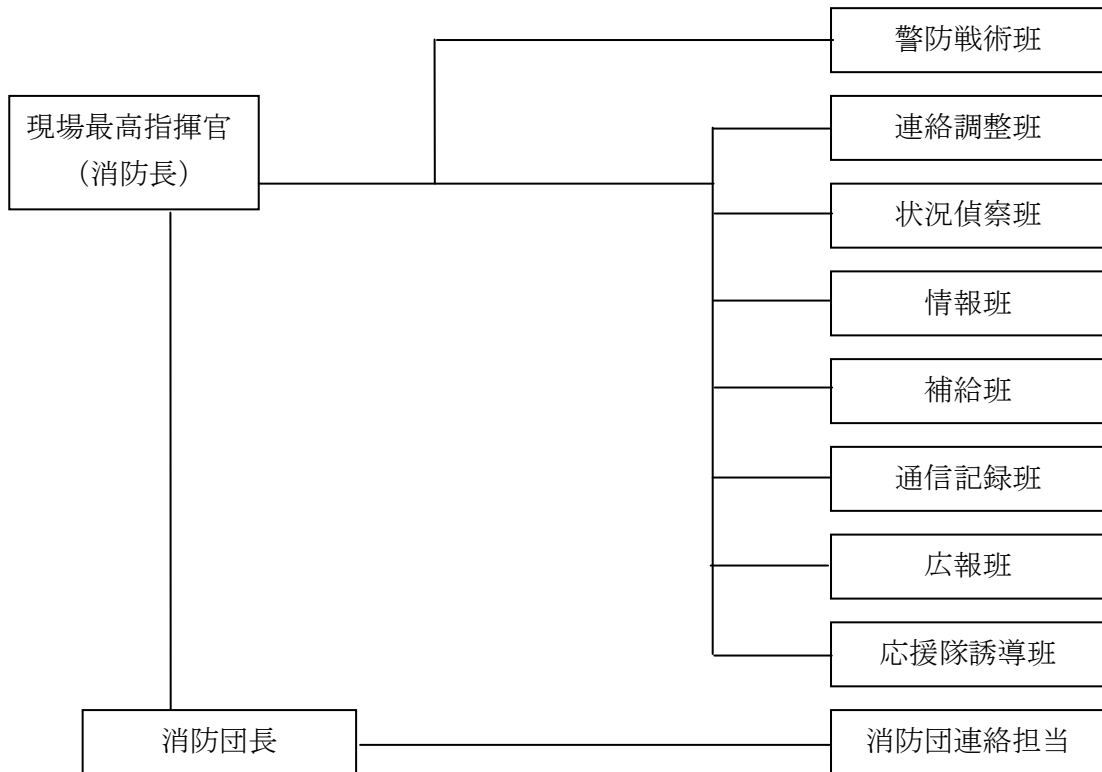

(イ) 任務

a 警防戦術班

防御線の設定、転進、空中消火、集落警戒等警防戦術について、次の事項に留意して現場最高指揮者を補佐する。

- (a) 消火隊の守備範囲を明確に指示する。
- (b) 交代要員を確保し、ローテーションを明確に指示する。
- (c) 予想される状況変化に応じた作戦をあらかじめ検討する。
- (d) 出動隊の車両の部署位置等を適正に指示する。

b 連絡調整班

市、消防本部及び県との連絡調整、他の市町村への応援要請等常時関係機関と連絡できるように体制をつくる。

c 状況偵察班

火災状況に応じ延焼方向、入山路の状況、水利の有無等戦術上必要な情報を偵察収集する。

d 情報班

各方面の状況偵察班、前進指揮所、飛火警戒指揮所及び空中消火隊等からの情報を収集整理する。

e 補給班

各出動隊に対する資機材、食料、燃料等の調達及び補給を行う。

f 通信記録班

各消防部隊との連絡を確実にを行うため、通信の確保と混乱防止を図り、通信体制を確立する。

なお、記録責任者の下に確実な記録をとる。

g 広報班

不確実な情報等による不必要な混乱を避けるため、火災の状況、消防部隊の活動状

況、今後の見通し等について巡回広報、報道機関、町内会等を活用し、的確な情報を住民に提供する。特に、報道機関に対しては、広報担当者が所定の場所で発表する。

#### h 応援隊誘導班

地元消防団員等地理精通者をもって編成し、応援隊を部署位置まで誘導する。

### 4. 救助・救急活動

救助救急活動については第4章第8節「救出」により実施する。

### 5. 医療活動

医療活動については第4章第15節「医療、助産及び保健」により実施する。

医療機関は、負傷者等に対し医療活動を行うとともに、患者の急増等に対応するため、相互に緊密な情報交換を図り、必要に応じて、他の医療機関等に協力を求める。

### 6. 消火活動

消火活動については第4章第6節「消防」によるほか次により実施する。

#### (1) 地上消火

地上消火は、注水、叩き消し、土かけによる消火、防火線の設置及び迎え火により実施するものとする。

#### (2) 空中消火

空中消火は、次の場合のほか、火災の規模、火勢、気象条件、延焼速度、人的危険等の諸条件を考慮した上で、県防災ヘリコプターにより、又は自衛隊の災害派遣を要請し実施するものとする。

ア 人命の危険、人家等への延焼危険その他重大な事態を避けるため必要と認められる場合

イ 人命等の危険及び重大な事態があり、地形等の状況により地上の防御が困難な場合

ウ 人命等の危険及び重大な事態があり、火災規模に対して、地上の防御能力が不足し、又は不足すると判断される場合

#### (3) 残火処理

火災鎮火後、残火処理の徹底を期するものとする。

#### (4) 空中消火用資機材の活用

青森県防災資機材センター及び陸上自衛隊八戸駐屯地に備蓄している県の空中消火用資機材を活用する。

### 7. 緊急輸送のための交通の確保・緊急輸送活動

緊急輸送のための交通の確保・緊急輸送活動については、第4章第17節「輸送対策」及び同章第25節「交通対策」により実施する。

### 8. 避難対策

林野火災発生時においては、次の事項に留意し、住民の安全を確保するものとする。

(1) 入山者、遊山者のあるときは、入山の状況、所在等について確認するとともに、携帯拡声機等を利用し、安全な場所に避難するよう呼びかけ誘導するものとする。

(2) 林野内の住家又は山麓周辺の集落地等に延焼拡大のおそれがあるときは、飛火警戒隊などの消防隊が警戒区域を設定するとともに、建物及びその周辺に予備注水又は防御に適する防火線を設定し、居住者等の協力を得て防御に当たるものとする。

(3) 火災が延焼拡大し、住家等へ延焼し、又は延焼するおそれのある場合、住民の生命又は身体を火災から保護するため特に必要があると認めるときは、市長は、当該住民に避難の勧告・指示をするものとし、避難の方法等は、第4章第5節「避難」によるものとする。



## 9. 施設・設備の応急復旧活動

ライフライン及び公共施設を所管する関係機関は、それぞれの所管する施設、設備の緊急点検を実施するとともに、これらの被害状況を把握し、応急復旧を速やかに行う。

## 10. 災害広報・情報提供

災害時の広報については、第4章第4節「災害広報・情報提供」により実施する。

関係機関は、被災者の家族等からの問合せ等に対応する体制を整えるほか、災害の状況、被災者の安否、医療機関等の情報、災害応急対策の情報等被災者の家族等に役立つ情報を適切に提供する。

## 11. 二次災害の防止活動

林野火災により荒廃した地域の下流部においては土石流等の二次災害が発生するおそれがあることについて十分留意して二次災害の防止に努める。

また、降雨等による二次的な土砂災害防止施策として専門技術者を活用して、土砂災害等の危険箇所の点検等を行う。その結果、危険性が高いと判断された箇所については、関係住民への周知を図り、応急対策を行うとともに、警戒避難体制の整備を行うものとし、可及的速やかに砂防設備、治山設備、地すべり防止施設等の整備を行う。

## 12. 災害復旧

林野火災跡地の復旧と林野火災に強い森林づくりへの改良復旧を行うものとする。

## 13. 応援協力関係

- (1) 市自らの応急措置の実施が困難な場合、県へ緊急消防援助隊等の応援を要請するほか、市町村相互応援協定及び青森県消防相互応援協定その他個別の消防相互応援協定に基づき、他の市町村等に応援を要請する。
- (2) 自衛隊への災害派遣要請については、第4章第29節「自衛隊災害派遣要請」により実施する。

## 第6章 災害復旧対策計画

被災した施設の応急復旧終了後における原形復旧に加え、再度の被害発生防止並びに民生の安定及び社会経済活動の早期回復を図るために講じるべき措置は次のとおりとする。

### 第1節 公共施設災害復旧

災害により被害を受けた公共施設の復旧のため、次のとおり災害復旧手続体制を確立の上、災害復旧事業計画を作成し、実施するものとする。

#### 1. 災害復旧手続体制の確立

(1) 市長は、公共施設に災害が発生したときは、直ちにその概要を電話その他の方法をもって県の関係部局に報告するとともに、県に準じて次の体制を整備するとともに、県と十分打合せ、協議の上、迅速、適切な災害復旧対応をする。

ア 本庁舎と支所等との連絡を密にし、それぞれ報告責任者を定めておくこと。

イ 災害が発生した場合、本庁舎等の責任者は、できるだけ早く被害箇所を巡視し、復旧工法の適否を確認すること。

ウ 被害箇所については、被災から査定申請までの経緯が分かるように事務処理を行っておくこと。

エ 査定を受けるための体制を確立しておくこと。

(2) 指定地方行政機関は、所管する公共施設に災害が発生した場合は、速やかに災害復旧に対応できる体制を整備しておく。

#### 2. 災害復旧事業計画の作成及び実施

公共施設の管理者は、管理する施設が災害により被害を受けた場合は、遅滞なく被害を最小限に止めるべく、応急復旧対策を講じるとともに、その後の復旧事業については、次により計画を作成するとともに、公共土木施設災害復旧事業費国庫負担法等の財政援助を活用し、速やかに災害復旧を実施する。

##### (1) 公共施設災害復旧計画作成

ア 災害の程度による緊急の度合いに応じて、県を通じて国へ緊急査定、あるいは本査定を要望する。

イ 災害の原因を速やかに調査し、査定のための調査、測量、設計を早急に実施する。

ウ 緊急査定の場合は、国から事前に復旧計画指導のため現地指導官が派遣されることから、その指示に基づき周到な計画を作成する。

復旧計画の作成に当たっては、被災原因を基礎にして、再度災害が起こらないよう考慮し、改良復旧を加味した諸工法について慎重に検討を加え、災害箇所の復旧のみにとらわれず、前後の一連の関係を考慮に入れ、関連工事又は助成工事等により、極力改良復旧が実施できるよう提案する。

エ 査定完了後は緊急度の高いものから直ちに復旧に当たり、原則として現年度内に完了するよう、施行の促進を図る。

オ 査定に失格したもので、再度災害の弱点となり、被害の原因となると考えられる箇所は、再調査の上、市単独災として実施する。

カ 大災害等の復旧の場合は、着手後において労働力の不足、施工業者の不足や質の低下、資材の払底のため、工事が円滑に実施できないことがあることから、事前にこれらについて十分検討するとともに、工法にも検討を加えて計画する。

## (2) 公共施設災害復旧事業の種類

県が実施する公共施設災害復旧事業の種類は次のとおりであり、必要に応じて県に事業の実施を働きかける。

ア 公共土木施設災害復旧（県農林水産部、県土整備部）

（ア）河川災害復旧事業

（イ）海岸災害復旧事業

（ウ）砂防設備災害復旧事業

（エ）林地荒廃防止施設災害復旧事業

（オ）地すべり防止施設災害復旧事業

（カ）急傾斜地崩壊防止施設災害復旧事業

（キ）道路災害復旧事業

（ク）港湾災害復旧事業

（ケ）漁港災害復旧事業

（コ）下水道災害復旧事業

（サ）公園災害復旧事業

イ 農林水産施設災害復旧（県農林水産部）

ウ 文教施設等災害復旧（県教育委員会）

エ 厚生施設等災害復旧（県健康福祉部）

オ その他の公共的施設災害復旧（県関係部局、関係機関）

## 3. 災害復旧資金の確保（県危機管理局、東北財務局）

災害復旧計画の実施に必要な資金需要額を速やかに把握し、それぞれ負担を要する財源を確保するために、起債その他所要の措置を講じるなど、災害復旧事業及び災害復旧関連事業の早期実施を県又は東北財務局青森財務事務所に働きかける。

### (1) 県の措置

ア 災害復旧経費の資金需要額を把握する。

イ 災害復旧事業債により災害関係資金を確保する。

ウ 普通交付税の繰上げ交付及び特別交付税の交付を国に要請する。

エ 一時借入金及び起債の前借り等により災害関係資金を確保する。

### (2) 東北財務局青森財務事務所の措置

ア 必要資金の調査及び指導

関係機関と緊密に連携の上、県、市町村等の必要資金量を把握し、その確保の措置をとる。

イ 金融機関の融資の指導

災害の状況、応急資金の需要等を勘案して、融資相談所の開設、貸出しの迅速化等被災者の便宜を考慮した適時適切な措置をとるよう指導を行う。

ウ 災害つなぎ資金の融通

県、市に対し、災害つなぎ資金（財政融資資金地方短期資金）の融通を行う。

### (3) その他の措置

激甚災害に対処するための特別の財政援助等に関する法律（昭和37年法律第150号）により、国は公共土木施設、農地及び農業用施設等、災害に係る地方債の元利補給を実施する。

## 4. 計画的な復興

大規模な災害により地域の社会的機能が壊滅的な被害を受け、社会経済活動に甚大な障害が

生じた災害にあつては、迅速な原状復旧を目指すか、又はさらに災害に強いまちづくりのため計画的な復興を目指すか検討した上、大規模災害からの復興に関する法律（平成25年法律第55号）に基づいて次のとおり復興計画を作成し、復興事業を遂行するものとする。

#### （1）復興計画の作成等

ア 被災地域の復興は、多数の機関が関係する高度かつ複雑な大規模事業となるため、復興計画を作成し、復興事業の円滑な遂行を図る。

イ 復興計画の作成及び復興事業の遂行のため、国、県、関係機関等との連携・調整を含む実施体制を確立するほか、必要に応じて県を通じて国に対し、財政措置、金融措置、人的支援を求める。

ウ 復興計画の作成に際しては、地域のコミュニティが被災者の心の健康の維持を含め、被災地の物心両面にわたる復興に大きな役割を果たすことに鑑み、その維持・回復や再構築に十分に配慮するものとする。

#### （2）復興の理念、方法等

ア 復興は住民の安全と環境保全等にも配慮し、現在の住民のみならず将来の住民のためのものという理念の下に、復興計画作成段階で復興後のあるべき姿を明確にする。

イ 市街地等の整備改善が必要な場合は、被災市街地復興特別措置法（平成7年法律第14号）等の活用を図り、土地区画整理事業、市街地再開発事業等の実施により合理的かつ健全な市街地の形成を推進する。

ウ 住民に対しては、復興後のあるべき姿を呈示するとともに、復興計画のスケジュール、実施施策等の情報を提供し、住民の合意形成を図る。

## 第2節 民生安定のための金融対策

災害により被害を受けた個人及び団体等の民生の安定及び社会経済活動の早期回復を図るため、次のとおり金融措置を講じるよう県に働きかけるものとする。

### 1. 農林水産業復旧資金の活用（県農林水産部）

県は、災害により被害を受けた農林漁業者又は団体に対し、復旧を促進し、農林水産業の生産力の維持増進と経営の安定を図るため、天災による被害農林漁業者等に対する資金の融通に関する暫定措置法（昭和30年法律第136号）に基づく天災資金や株式会社日本政策金融公庫の農林漁業施設資金（災害復旧）等の円滑な融資について指導する。

### 2. 中小企業向け復興資金の活用（県商工労働部）

県は、災害により被害を受けた中小企業者に対し、その経営の安定を図るため、金融機関及び商工団体等の協力を得て、被災中小企業者に対する復旧に向けた資金の活用について周知徹底を図る。

## 第3節 被災者に対する生活保障・生活再建支援に関する計画

災害により被害を受けた地域における民生の安定のため、被災者の生活確保措置を講じるものとする。

### 1. 被災者に対する職業のあっせん（青森労働局）

災害による勤務先の会社、事業所、工場等の滅失により、職業を失った者に対し、次のとおり必要な就職のあっせんを行い、被災者の生活の確保を図るものとする。

(1) 職業あっせんの対象者

災害のため転職又は一時的に就職を希望している者又は被災以前からの求職者であって被災に伴い求職活動の援助を特に行う必要があると認められる者

(2) 職業相談

被災地を管轄する公共職業安定所において、職員を現地に派遣し、被災者に対する職業相談を実施する。

(3) 求人開拓

被災者の求職条件に基づき、当該各公共職業安定所において求人開拓を実施するとともに、必要に応じて関係公共職業安定所及び他県に対しても求人開拓を依頼する。

(4) 職業のあっせん

職業相談、求人開拓の結果に基づき、被災者の求職希望に応じた職業を紹介するよう努める。

2. 租税等の徴収猶予、減免（税務課、介護福祉課等）

国、県及び市は、被災者の納付すべき国税、地方税及び介護保険料等について、法令及び条例の規定に基づき、災害の状況に応じて、申告、申請、請求及びその他書類の提出並びに納付又は納入に関する期限の延長、徴収猶予及び減免の措置を実施するものとする。

3. 郵便業務に係る災害特別事務取扱い（日本郵便株式会社）

災害救助法の適用を受けた災害地の被災者に対して、郵便葉書等の無償交付及び被災者が差し出す郵便物の料金免除の措置を講じる。

4. 生業資金の確保（保護福祉課、家庭福祉課、県健康福祉部、青森県社会福祉協議会、五所川原市社会福祉協議会）

災害により被害を受けた者に対し、早急に民生の安定を図るため、次の措置を講じる。

(1) 生活福祉資金の貸付

実施機関：青森県社会福祉協議会

申込先：五所川原市社会福祉協議会

(2) 母子父子寡婦福祉資金の貸付

実施機関：県

申込先：家庭福祉課、西北地域県民局地域健康福祉部福祉総室/福祉こども総室

(3) 災害弔慰金の支給、災害障害見舞金の支給及び災害援護資金の貸付

実施機関：市

申込先：保護福祉課

5. 生活再建の支援（国、県、市）

被災者生活再建支援法（平成10年法律第66号）に基づき、自然災害によりその生活基盤に著しい被害を受けた者に対し、国及び都道府県が拠出した基金を活用して被災者生活再建支援金を支給する。

被災者の働く場の確保のため、即効性のある臨時的な雇用創出策と、被災地の特性を踏まえた産業振興の方向性に沿った職業訓練を通じた労働者の技能向上等による中長期の安定的な雇用創出策を組み合わせ実施する。あわせて、自営業、農林水産業、中小企業等に対する経営の維持・再生、起業等への支援策の充実も図る。

## 6. 義援物資、義援金の受入れ（県健康福祉部、市保護福祉課）

### （1）義援物資の受入れ

県民、企業等からの義援物資について、受入れを希望するもの及び受入れを希望しないものを把握し、その内容のリスト及び送り先を県に報告する。

### （2）義援金の受入れ、配分

県民、企業等からの義援金は、日本赤十字社青森県支部及び県で受け入れし、それぞれの配分委員会の決定に基づき、市が被災者に配分する。また、市で受け入れた義援金は適切に保管し、市配分委員会を組織し、協議の上、被災者に配分する。その際、配分方法を工夫するなどして、できる限り迅速な配分に努めるものとする。

## 7. 住宅災害の復旧対策等（県県土整備部、市建築住宅課）

災害により住宅に被害を受けた者に対しては、独立行政法人住宅金融支援機構法（平成17年法律第82号）に規定する災害復興建築物及び被災建築物資金の融通等を適用し、建設資金又は補修資金の貸付けを行う。

### （1）災害復興住宅資金

県及び市建築住宅課は、災害復興建築物及び被災建築物資金の融資について、借入手続の指導、融資希望者家屋の被害状況調査及び被害率の算定を早期に実施し、災害復興資金の借入れの促進を図る。

### （2）災害特別貸付金

市建築住宅課は、被災者の希望により災害の実態を調査した上で被災者に対する貸付金の融資を住宅金融支援機構に申し出るとともに、被災者に融資制度の周知徹底を図り、借入申込の希望者に対して借入れの指導を行う。

### （3）住宅相談窓口の設置

住宅金融支援機構は、県と協議の上、必要と認められる市町村に住宅相談窓口を設置し、相談を受け付ける。

## 8. 生活必需品、復旧用資機材の確保（県健康福祉部、県環境生活部等）

被災地における民生の安定を図り、業務運営の正常化を早急に実施するため、生活必需品、災害復旧資材の適正な価格による円滑な供給を確保するとともに、関係機関と緊密な連携協調の下に物資の優先輸送の確保に必要な措置、その他適切な措置を講じる。

## 9. 農業災害補償（県農林水産部）

県は、農業経営者の災害によって受ける損失を補償する農業災害補償法（昭和22年法律第185号）に基づく農業共済について、補償業務の迅速化適正化を図る。

## 10. 漁業災害補償（県農林水産部）

漁業経営者の災害によって受ける損失を補償する漁業災害補償法（昭和39年法律第158号）に基づく漁業共済について、補償業務の迅速化、適正化を図る。

## 11. 罹災証明の交付体制の確立（税務課、収納課、建築住宅課）

市は、災害時に罹災証明書の交付が遅滞なく行われるよう、住家被害の調査の担当者の育成、他の地方公共団体や民間団体との応援協定の締結等を計画的に進めるなど、罹災証明書の交付に必要な業務の実施体制の整備に努める。

県は、災害による住家等の被害の程度の調査や罹災証明書の交付について、被害の規模と比較し被災市の体制・資機材のみでは不足すると見込まれる場合には、市に対し必要な支援を行

うとともに、被害が複数の市町村にわたる場合には、調査・判定方法にばらつきが生じることのないよう、被災市町村間の調整を図る。

12. 被災者台帳の作成（県関係部局、総務課、市民課）

市は、必要に応じて、個々の被災者の被害の状況や各種の支援措置の実施状況、配慮を要する事項等を一元的に集約した被災者台帳を作成し、被災者の援護の総合的かつ効率的な実施に努める。

県は、災害救助法に基づき被災者の救助を行ったときは、被災者台帳を作成する市町村の要請に応じて、被災者に関する情報を提供する。

13. 被災者の住宅確保の支援（県県土整備部、市建築住宅課）

被災者の住宅確保のため、災害公営住宅を建設するとともに、既設公営住宅への特定入居を行う。また、できる限り早い段階から被災者の特性やニーズを把握し、提供期間の終期を待つことなく恒久住宅への円滑な移行に向けた取組を計画的に実施する。

14. 援助、助成措置の広報等（県関係部局、福祉部、商工労政課）

被災者、被災中小企業等に対する援助、助成措置について広報するとともに、相談窓口を設置する。